

# iMap-525MG

Портативная навигационная система  
ГЛОНАСС/GPS с сенсорным  
ЖК-дисплеем размером 127 мм (5")



**Наименование:** Пролоджи айМэп-525МЖ  
**Страна-производитель:** Китай  
**Основное предназначение товара:**  
портативная навигационная система  
с ЖК-дисплеем размером 5"  
**Срок службы:** 2 года  
**Изготовитель:** SHT Group AG  
**Юридический адрес изготовителя:**  
EBC Business Forum, Baarerstrasse 135,  
CH-6301 Zug, Швейцария

▶ ВОЗЬМИ  
**КИНО**  
в дорогу

Руководство пользователя

# PROLOGY

[www.prology.ru](http://www.prology.ru)



Manufactured by SHT Group AG  
EBC Business Forum, Baarerstrasse 135,  
CH-6301 Zug, Switzerland



<b>Назначение устройства</b> .....	2
<b>Функции устройства</b> .....	3
<b>Комплект поставки</b> .....	3
<b>Рекомендации по эксплуатации и меры предосторожности</b> .....	4
Встроенный аккумулятор .....	5
<b>Особенности использования системы ГЛОНАСС/GPS</b> .....	5
<b>Внешний вид устройства и элементы управления</b> .....	6
Передняя панель .....	6
Задняя и боковая панели .....	6
<b>Заряд аккумулятора</b> .....	7
<b>Установка устройства</b> .....	7
Использование кронштейна .....	7
Использование автомобильного адаптера .....	8
<b>Основные операции</b> .....	9
Начало работы .....	9
Основные операции по управлению устройством .....	9
Выключение устройства / переход в спящий режим .....	9
<b>Главное меню</b> .....	10
<b>Использование карты памяти microSD</b> .....	10
<b>Режим навигации</b> .....	11
<b>ГЛОНАСС/GPS-приемник</b> .....	11
<b>Основные режимы и настройки устройства</b> .....	12
Режим мультимедиа .....	12
Воспроизведение аудиофайлов .....	12
Воспроизведение видеофайлов .....	13
Просмотр файлов изображений .....	14
Чтение текстовых файлов .....	14
Игры .....	14
Калькулятор .....	15
Настройки устройства .....	15
Настройки отображения времени и даты .....	16
Калибровка сенсорного экрана .....	16
Выбор языка экранного меню .....	17
Уровень звука устройства .....	17
Яркость подсветки сенсорного экрана .....	18
Сведения о системе .....	18
Настройки USB .....	18
Нави ПО .....	19
<b>Технические характеристики</b> .....	20
Основные .....	20
Подключение внешних устройств и карт памяти .....	20
Экран .....	20
Аккумулятор .....	20
<b>Воспроизводимые форматы и типы файлов</b> .....	21
<b>Технические допуски на возможные незначительные дефекты изображения</b> .....	21
<b>Эксплуатация устройства, неисправности и их устранение</b> .....	22

<b>Для безопасного управления автомобилем</b> .....	23
<b>Хранение, транспортирование, ресурс, утилизация</b> .....	24
<b>Гарантии поставщика</b> .....	24
Заявление о соответствии Европейским нормам.....	24
Информация о безопасности.....	25
<b>Расшифровка даты выпуска устройства, указанной в серийном номере</b> .....	26
<b>Сертификат соответствия</b> .....	27

Руководство пользователя определяет порядок установки и эксплуатации портативной навигационной системы (далее устройства) в автомобиле с напряжением бортовой сети 12 В.

Самостоятельное вскрытие устройства, механические повреждения и нарушение правил эксплуатации могут привести к его неисправностям и лишению права на гарантийное обслуживание.

При покупке устройства требуйте проверки его работоспособности. Убедитесь, что в гарантийном талоне на устройство поставлен штамп магазина, разборчивая подпись и дата продажи.

В связи с постоянной работой по совершенствованию устройства, повышающей его надежность и улучшающей эксплуатационные характеристики, в конструкцию и меню управления могут быть внесены изменения, не отраженные в настоящем Руководстве.

Прежде чем включить устройство, внимательно ознакомьтесь с настоящим Руководством по эксплуатации.

## Назначение устройства

Устройство PROLOGY iMap-525MG оснащено жидкокристаллическим дисплеем с размером экрана по диагонали 127 мм. Такой дисплей обеспечивает минимальное потребление энергии.

Устройство обеспечивает:

- прокладывание маршрута и определение местоположения с использованием сигналов спутников систем ГЛОНАСС/GPS в режиме реального времени благодаря навигационному программному обеспечению Навител Навигатор;
- чтение карт памяти microSD;
- совместимость с форматами MP3/WMV/AVI/JPEG/TXT;
- воспроизведение аудио- и видеофайлов, файлов изображений, текстовых файлов.

## Функции устройства

- Интерактивный сенсорный ЖК-монитор 127 мм (5")
- Поддержка российской системы спутниковой навигации ГЛОНАСС
- Одновременная работа с системами ГЛОНАСС и GPS
- Программное обеспечение «Навител Навигатор» ГЛОНАСС/ GPS
- Пакет карт «Содружество» – подробные карты России, Украины, Беларуси и Казахстана
- Картографическое покрытие более 168000 населенных пунктов
- Более 2250 населенных пунктов с HD-картографией
- Отображение карт в режимах 2D/3D
- Мультимедиа плеер
- Карта памяти microSD 4GB в комплекте
- Интерфейс mini-USB
- Процессор MSTAR 400MHz
- Встроенный аккумулятор
- Встроенный динамик
- Выход на наушники

## Комплект поставки

Портативная навигационная система PROLOGY iMap-525MG	1 шт.
Документация к навигационному ПО	1 комплект.
Карта памяти microSD с навигационным программным обеспечением	1 шт.
Кронштейн	1 шт.
Автомобильный адаптер 12 В для подключения к разъему прикуривателя	1 шт.
USB-кабель	1 шт.
Настоящее Руководство пользователя	1 шт.
Гарантийный талон	1 шт.
Индивидуальная потребительская тара	1 комплект

Портативная навигационная система iMap-525MG является персональным компьютером с дисплеем 5" (процессор MSTAR 400 MHz, оперативная память – 128 МБ, установленное лицензированное программное обеспечение – Microsoft WinCE 5.0). Данное изделие является технически сложным товаром и в соответствии с Постановлением Правительства Российской Федерации от 13 мая 1997 г. №575 попадает в перечень технически сложных товаров, в отношении которых требования потребителя об их замене подлежат удовлетворению в случае обнаружения в товарах существенных недостатков.

Монтаж и эксплуатация данного сложного электронного устройства должны осуществляться в соответствии с настоящим Руководством. Эксплуатация устройства, подключение и настройка изложены в данном Руководстве и могут быть произведены потребителем в полном объеме самостоятельно.

Для подачи питания на данное устройство при его эксплуатации в автомобиле может использоваться только источник питания с напряжением +12 В постоянного тока; отрицательная клемма аккумуляторной батареи должна быть соединена с «массой».

Перед установкой устройства, пожалуйста, полностью прочитайте данное Руководство.

Не пытайтесь в случае поломки открыть корпус устройства и отремонтировать его самостоятельно. Если устройство не работает правильно, обратитесь к разделу «Эксплуатация устройства, неисправности и их устранение» (стр. 22). Ошибки, допущенные при установке и эксплуатации устройства, могут быть иногда приняты за его неисправность. Если неисправность не устранена, обратитесь в сервисный центр.

При мойке автомобиля следите, чтобы внутрь устройства не попала вода, так как это может привести к его повреждению. Недопустимо попадание жидкостей в устройство, т.к. это может привести к выходу устройства из строя.

После эксплуатации автомобиля в летний период на открытом воздухе необходимо пылесосить салон в целях сбора возможных трупов насекомых и предотвращения попадания их внутрь устройства. Попадание внутрь устройства насекомых НЕДОПУСТИМО.

Избегайте длительного воздействия на устройство пыли и повышенной влажности.

При попадании в устройство жидкости и/или посторонних предметов немедленно отключите питание.

Устройство должно быть установлено в проветриваемом или вентилируемом месте, недоступном для попадания прямых солнечных лучей, таким образом, чтобы оно не перекрывало обзор дорожного движения.

Перед очисткой корпуса устройства его питание должно быть отключено. Используйте для очистки слегка влажную мягкую безворсовую ткань. Запрещается использовать для этой цели какие-либо моющие или чистящие жидкости.

Для очистки сенсорного экрана используйте специальные чистящие салфетки, имеющиеся в продаже в магазинах электроники.

Избегайте воздействия высоких температур и механических воздействий на кабель питания и USB-кабель устройства.

Не подвергайте устройство сильным ударам.

При резких перепадах температуры окружающего воздуха возможно появление конденсата внутри устройства. В этом случае необходимо отключить питание устройства и дождаться полного исчезновения конденсата.

Не прилагайте чрезмерных усилий при нажатии на сенсорные иконки во избежание повреждения ЖК-экрана.

Для защиты сенсорного экрана от царапин рекомендуется использовать специальные защитные пленки и стилусы, имеющиеся в продаже в магазинах электроники.

При возникновении неисправностей в работе устройства не пытайтесь устранить их самостоятельно. Обратитесь в сертифицированный сервисный центр.

### **Производитель не несет ответственность:**

- за ошибки, допущенные при эксплуатации устройства и приведшие к его выходу из строя;
- ущерб, прямо или косвенно причиненный в процессе эксплуатации устройства его владельцу, третьим лицам и/или их имуществу и недвижимости.

### **Встроенный аккумулятор**

Никогда не разбирайте устройство, не подвергайте его сильному нагреванию и не кладите его в воду, так как это может привести к нагреванию встроенного аккумулятора с большим выделением тепла.

Когда ресурс аккумулятора израсходован, он должен быть утилизирован в соответствии с местными законами.

Запрещается разбирать устройство для замены встроенного аккумулятора. Если аккумулятор необходимо заменить, обращайтесь в сертифицированный сервисный центр.

### **Особенности использования системы ГЛОНАСС/GPS**

Точность определения координат при совместном использовании систем GPS (Global Positioning System – глобальная система позиционирования) и ГЛОНАСС (ГЛОбальная НАвигационная Спутниковая Система) составляет около 5 метров. Причем высотные здания, деревья вдоль дорог, движение в тоннеле создают так называемую радиотень и снижают точность до 10 метров и более.

После включения питания устройства может потребоваться несколько минут для того, чтобы получить сигнал с ГЛОНАСС/GPS-спутников и определить текущее местоположение.

Во время работы устройства не используйте приборы, работающие в частотном диапазоне, близком к диапазону ГЛОНАСС/GPS, во избежание снижения точности определения координат местоположения.

Ниже указаны причины, по которым отображение координат может быть не совсем точным или отсутствовать:

- дорога имеет очень крутые повороты;
- сильная облачность, туман, дождь;
- тонировка ветрового стекла над местом крепления устройства;

- устройство установлено слишком высоко и находится непосредственно под потолком салона автомобиля;
- дорога, идущая в гору, имеет много поворотов;
- автомобиль разворачивается на ограниченном пространстве проезжей части или парковки;
- автомобиль движется среди высоких зданий или по заснеженной местности.

## Внешний вид устройства и элементы управления

### Передняя панель

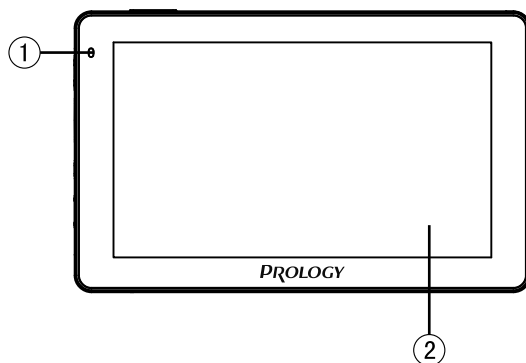

1. Индикатор заряда аккумулятора
2. Сенсорный ЖК-дисплей

### Задняя и боковая панели

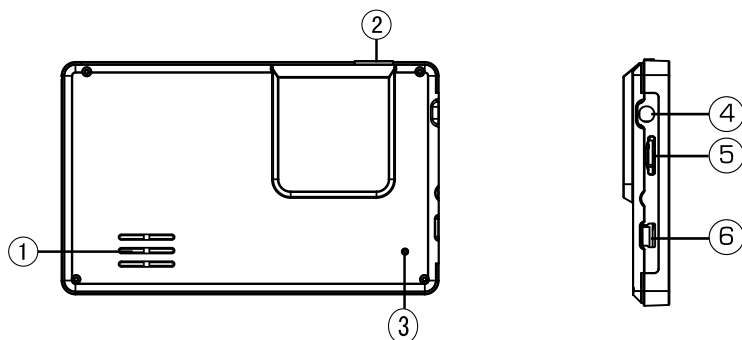

1. Встроенный динамик.
2. Кнопка включения \ выключения питания 
3. Кнопка перезагрузки системы RESET.
4. Выход для наушников mini-Jack 3,5мм
5. Слот для подключения карт памяти microSD.
6. Разъем для подключения кабеля mini-USB.

## Заряд аккумулятора

Перед первым включением устройства его встроенный аккумулятор необходимо заряжать не менее 6-8 часов. Подключите кабель mini-USB к устройству, а затем к USB-порту персонального компьютера/ноутбука. Или используйте автомобильный адаптер для подключения устройства к прикуривателю, в этом случае время заряда полностью разряженного аккумулятора составит 3-4 часа. Максимальная емкость встроенного аккумулятора достигается после 10 циклов «заряд-разряд».

В процессе заряда индикатор (1) (стр. 6) светится красным цветом. Не отключайте устройство до тех пор, пока аккумулятор не зарядится полностью, после чего индикатор погаснет. Для этого потребуется несколько часов.

Если не планируется использовать устройство в течение суток или в течение более продолжительного времени, рекомендуется выключить устройство. Это позволит сохранить заряд батареи до следующего включения.

Перед первым использованием устройства рекомендуется выполнить процедуру калибровки сенсорного экрана. Подробнее о процедуре калибровки экрана смотрите в разделе «Калибровка сенсорного экрана» на стр. 18.

### **ВНИМАНИЕ!**

Для оптимального использования литиевого аккумулятора следуйте нижеприведенным рекомендациям:

- не заряжайте аккумулятор при высокой температуре окружающей среды;
- нет необходимости полностью разряжать аккумулятор перед подзарядкой. Вы можете производить подзарядку даже в случае, когда аккумулятор разряжен не полностью;
- если устройство не используется в течение длительного времени, необходимо производить полную зарядку аккумулятора один раз в две недели.

## Установка устройства

Устройство поставляется с кронштейном и автомобильным адаптером для установки устройства в автомобиле.

### **Использование кронштейна**

#### **ВНИМАНИЕ!**

Выберите в автомобиле подходящее место для установки устройства. Никогда не устанавливайте его в тех местах, где оно может перекрыть обзор водителю.



- Протрите поверхность ветрового стекла в том месте, где будет установлен кронштейн, мягкой тканью с использованием чистящего средства.
- Удалите защитную пленку с присоски кронштейна.
- Установите кронштейн, подняв рычажок фиксатора присоски и плотно прижав присоску кронштейна к ветровому стеклу или передней панели автомобиля.
- Опустите рычажок фиксатора присоски.
- Плотно затяните фиксирующие винты на кронштейне, избегая чрезмерных усилий.
- Установите навигатор на кронштейн. Кронштейн состоит из защелки и основания. Закрепите основание с установленной защелкой на ветровом стекле автомобиля. Затем вставьте устройство в защелку:



### **ВНИМАНИЕ!**

Внешний вид устройства и крепления может отличаться от указанного на рисунке.

- Перепады температуры и влажности могут вызвать отсоединение присоски от ветрового стекла или приборной панели автомобиля.
- Чтобы исключить возможность хищения устройства, не оставляйте его в автомобиле на ночь или когда надолго оставляете автомобиль на стоянке.
- Для снятия кронштейна поднимите рычажок фиксатора присоски. Затем потяните за язычок присоски и снимите кронштейн с места установки.

Убедитесь, что для устройства обеспечен беспрепятственный обзор неба для надежного приема сигналов спутников систем ГЛОНАСС/GPS. Определение местоположения будет произведено в течение нескольких минут.

### **Использование автомобильного адаптера**

Устройство снабжено автомобильным адаптером для зарядки аккумулятора и питания устройства при эксплуатации в автомобиле.

### **ВНИМАНИЕ!**

Для защиты устройства от резких бросков напряжения бортовой сети всегда подключайте автомобильный адаптер только при запущенном двигателе.

1. Подключите автомобильный адаптер к USB-разъему устройства.
2. Подключите адаптер к гнезду прикуривателя автомобиля.
3. Светодиодный индикатор на корпусе адаптера будет сигнализировать о подключении к источнику питания.

## Основные операции

### Начало работы

Для включения устройства нажмите кнопку  на верхней панели устройства. Устройство включится автоматически.

Подсоедините автомобильный адаптер как описано выше.

На экране появится логотип Prology, затем главное меню устройства (стр. 10).

### Основные операции по управлению устройством

Для взаимодействия с устройством касайтесь сенсорного экрана кончиком пальца или стилусом. Вы можете выполнять следующие действия:

### Выключение устройства / переход в спящий режим

Нажмите кнопку  на верхней панели устройства (стр. 6).

На экране появится меню выключения устройства:

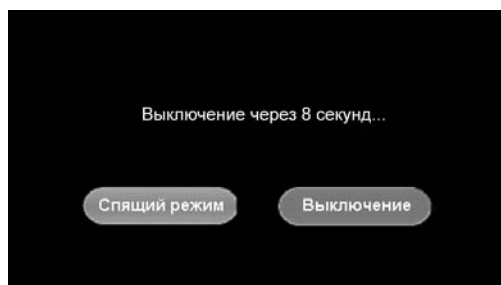

Для выключения устройства нажмите сенсорную иконку **Выключение**. Для перехода в спящий режим выберите нажмите сенсорную иконку **Спящий режим**. Для выхода из спящего режима повторно нажмите кнопку . На экране отобразится режим, в котором устройство находилось перед выключением.

Когда устройство будет включено, на экране появится главное меню. Главное меню является «стартовой точкой» для решения последующих различных задач. Нажимайте сенсорные иконки для выполнения операции или открытия другого меню.



В главном меню отображены сенсорные иконки следующих режимов, меню и параметров устройства:

1. Иконка перехода к режиму навигации
2. Иконка перехода в режим мультимедиа
3. Иконка перехода в меню настроек устройства
4. Иконка перехода к режиму ГЛОНАСС/GPS-приемника

## Использование карты памяти microSD

Устройство оснащено слотом для карт памяти microSD, который расположен на левой боковой панели.

Для того, чтобы воспользоваться картой памяти, вставьте ее в слот таким образом, чтобы указательная стрелка на карте памяти была направлена в сторону слота, а лицевая сторона карты памяти совпадала с лицевой стороной устройства:



Одновременная работа устройства в режиме навигации и воспроизведения файлов мультимедиа с карты памяти microSD - невозможна.

Запрещается извлекать/заменять карту памяти microSD во время работы режима навигации, а также во время воспроизведения файлов мультимедиа.

Запрещается копировать файлы мультимедиа на карту памяти microSD с навигационным ПО, входящую в комплект поставки.

Для просмотра файлов мультимедиа используйте дополнительную карту памяти microSD.

Перед извлечением карты памяти microSD убедитесь, что ни одно из приложений программного обеспечения не обращается к карте в этот момент, если какие-либо файлы на ней используются – закройте их. Затем аккуратно нажмите на карту памяти и извлеките ее из слота.

Не допускайте попадания в слот карт памяти посторонних предметов.

Храните карту памяти microSD в месте, хорошо защищенном от попадания пыли или воздействия повышенной влажности.

## Режим навигации

Вставьте в слот (5) (стр. 6) карту памяти microSD с навигационным программным обеспечением, входящую в комплект поставки. В меню Настройки/Нави ПО (стр. 17) выберите исполняемый файл навигационного ПО с расширением .exe (более подробно настройки режима навигации описаны в разделе «Нави ПО» (стр. 17).

Нажмите сенсорную иконку **Навигация** в главном меню устройства (стр. 10) для запуска навигационного программного обеспечения.

Информацию о номере UUID (32-значный серийный номер устройства) и лицензионном ключе навигационного ПО вы можете просмотреть, запустив программу навигации и последовательно нажав сенсорные иконки *Меню/Информация/О программе*.

## ГЛОНАСС/GPS-приемник

### Примечание.

Сведения на данной странице даны исключительно для наглядности. Вы можете видеть несколько спутниковых сигналов, принимаемых устройством, а также мощность принимаемых сигналов.

Нажмите сенсорную иконку **ГЛОНАСС** в главном меню устройства (4) (стр. 10). На экране отобразится меню ГЛОНАСС/GPS-приемника:

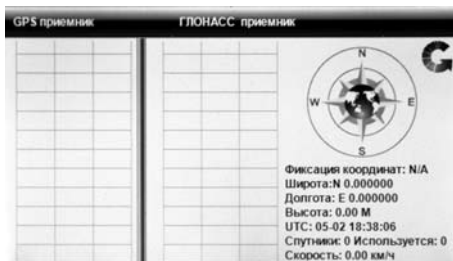

В данном окне представлена информация о вашем местоположении: координаты широты и долготы в градусах, высота над уровнем моря, время.

В правой части экрана показаны спутники, сигнал от которых принимает устройство, а гистограммы в левой части экрана показывают мощность принимаемого сигнала каждого из спутников.

Для выхода из данного режима нажмите сенсорную иконку в верхнем правом углу экрана.

### Режим мультимедиа

Данный режим включает в себя проигрыватель видео- и аудиофайлов, режимы просмотра изображений и текстовых файлов, а также меню игр и калькулятор.

Для входа в меню нажмите иконку **Мультимедиа** в главном меню устройства (2) (стр. 10):



### Воспроизведение аудиофайлов

Нажмите сенсорную иконку **Аудиоплеер** в режиме **Мультимедиа** (стр. 12). В появившемся меню нажмите иконку  для выбора каталога с аудиофайлами, находящимися на карте памяти microSD.

В правой части появившегося плейлиста откройте каталог с аудиофайлами. Используйте следующие сенсорные иконки для управления плейлистом:



- добавить выбранный файл в плейлист;
- добавить все файлы и подкаталоги с аудиофайлами в плейлист;
- удалить файл, выбранный в плейлисте (с карты памяти файл не удаляется);
- удалить все файлы из плейлиста (с карты памяти файл не удаляется).

Выберите один из аудиофайлов, сделав двойное касание иконки с названием файла в течение 1 секунды. Начнется воспроизведение выбранного аудиофайла. Вы можете управлять воспроизведением, для этого нажмите иконку . На экране появится меню проигрывателя, как показано на рисунке далее:

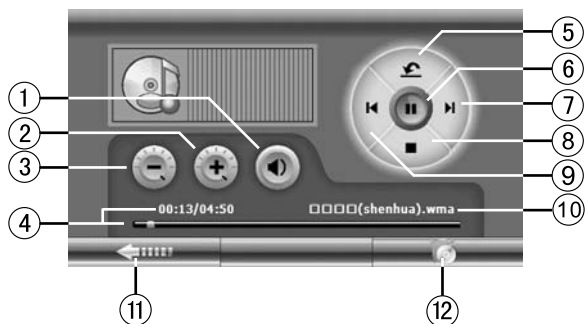

1. Иконка включения/отключения звука
2. Иконка увеличения громкости
3. Иконка уменьшения громкости
4. Полоса прокрутки и время воспроизведения (нажмите в любом месте полосы прокрутки для воспроизведения с выбранного момента времени)
5. Иконка управления режимом повторного воспроизведения
6. Иконка паузы/воспроизведения
7. Иконка перехода к следующему аудиофайлу
8. Иконка остановки воспроизведения
9. Иконка перехода к предыдущему аудиофайлу
10. Отображение названия воспроизводимого файла
11. Иконка выхода из меню проигрывателя
12. Иконка перехода в меню выбора файлов

## Воспроизведение видеофайлов

Нажмите сенсорную иконку **Видеоплеер** в режиме **Мультимедиа** (стр. 12). В появившемся меню нажмите иконку  для выбора каталога с видеофайлами, находящимися на карте памяти microSD.

Выберите один из видеофайлов, сделав двойное касание иконки с названием файла в течение 1 секунды. На экране отобразится окно проигрывателя и начнется воспроизведение выбранного видеофайла. Вы можете управлять воспроизведением с помощью сенсорных иконок:

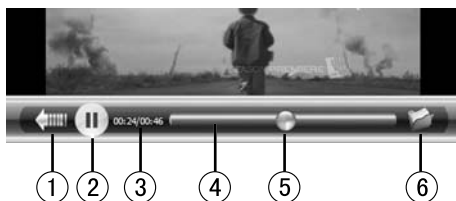

1. Иконка выхода из меню проигрывателя
2. Иконка паузы/воспроизведения
3. Отображение времени воспроизведения
4. Полоса прокрутки
5. Индикатор места воспроизведения
6. Иконка перехода в меню выбора файлов

Чтобы скрыть полосу прокрутки и управления, сделайте двойное касание в течение 1 секунды в центре сенсорного экрана во время воспроизведения.

## Просмотр файлов изображений

Нажмите сенсорную иконку **Фото** в режиме **Мультимедиа** (стр. 12). В появившемся меню нажмите иконку  для выбора каталога с изображениями на карте памяти microSD.

Выберите один из файлов, сделав двойное касание иконки с его названием в течение 1 секунды. Изображение откроется в меню просмотра, как показано на рисунке:

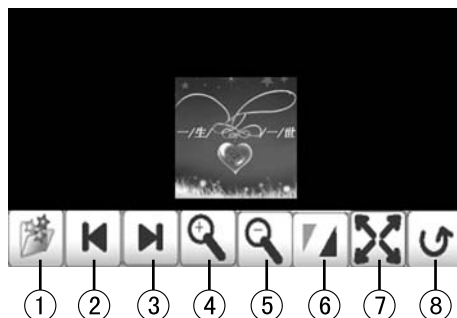

1. Иконка перехода в меню выбора файлов
2. Иконка перехода к предыдущему изображению
3. Иконка перехода к следующему изображению
4. Иконка увеличения масштаба изображения
5. Иконка уменьшения масштаба изображения
6. Иконка показа изображения в масштабе 1:1
7. Иконка просмотра изображения во весь экран
8. Иконка выхода из меню просмотра

Чтобы скрыть иконки управления просмотром, сделайте двойное касание в течение 1 секунды в центре сенсорного экрана.

## Чтение текстовых файлов



Нажмите сенсорную иконку **Блокнот** в режиме **Мультимедиа** (стр. 12). В появившемся меню нажмите иконку  для выбора каталога с текстовыми файлами, находящимися на карте памяти microSD.

Откройте необходимый файл, сделав двойное касание иконки с названием файла в течение 1 секунды. Для выхода из режима нажмите сенсорную иконку  в нижнем левом углу экрана.

## Игры

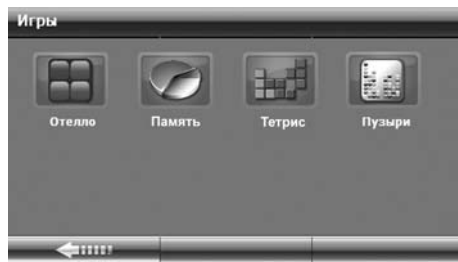
Нажмите сенсорную иконку **Игры** в режиме **Мультимедиа** (стр. 12) для выбора одной из 4 игр, находящихся в памяти устройства:



Нажмите иконку игры для ее запуска. Для игры рекомендуется использовать стилус. Для выхода из игры нажмите сенсорную иконку  или .

## Калькулятор

Нажмите сенсорную иконку **Калькулятор** в режиме **Мультимедиа** (стр. 12) для выполнения математических операций при помощи данного устройства:



Для работы в данном режиме рекомендуется использовать стилус.

Нажмите сенсорную иконку  в верхнем правом углу экрана для выхода из данного режима.

## Настройки устройства

Для входа в меню настроек нажмите иконку **Система** в главном меню устройства (3) (стр. 10). На экране отобразится следующее меню:







## Настройки отображения времени и даты

Нажмите сенсорную иконку **Время** в меню **Система** (стр. 15) для входа в меню настроек даты и времени:



Нажимайте иконки  и  для изменения выбранного параметра.

Выберите 12-часовой (12H) или 24-часовой (24H) режим отображения времени, нажав на соответствующую сенсорную иконку.

Для выбора часового пояса нажимайте иконки  и .

Нажмите иконку  для сохранения изменений и выхода из меню настроек времени и даты.

## Калибровка сенсорного экрана

Нажмите сенсорную иконку **Калибровка** в меню **Система** (стр. 15) для входа в режим калибровки сенсорного экрана. На экране появится окно, как показано на рисунке:

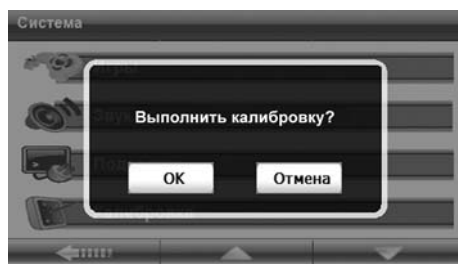

Нажмите сенсорную иконку **ОК** для входа в меню калибровки экрана:

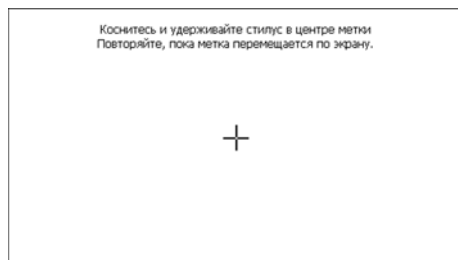

Стилусом нажмите на указатель в центре экрана и удерживайте его, пока указатель не переместится. Повторяйте данную процедуру каждый раз по мере перемещения указателя по экрану, пока процесс калибровки не завершится.

По окончании процедуры калибровки нажмите стилусом в любой точке экрана для сохранения полученных настроек. Или не выполняйте никаких действий по управлению устройством в течение 30 секунд для выхода без сохранения калибровочных настроек.

Данную операцию необходимо выполнить, если произошёл сбой в управлении сенсорным экраном, то есть изображение сенсорной иконки на экране не соответствует её действительному расположению.

## Выбор языка экранных меню

Нажмите сенсорную иконку **Язык** в меню **Система** (стр. 15) для входа в меню выбора языка экранных меню устройства:



Нажимайте сенсорные иконки ◀ и ▶ для выбора необходимого языка.

Нажмите иконку ◀ для сохранения изменений и выхода из меню выбора языка экранных меню устройства.

## Уровень звука устройства

Нажмите сенсорную иконку **Звук** в меню **Система** (стр. 15) для того, чтобы установить необходимый уровень громкости устройства:

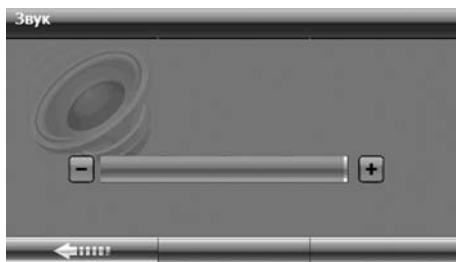

Нажимайте сенсорные иконки - / + для уменьшения/увеличения громкости соответственно.

Нажмите иконку ◀ для сохранения изменений и выхода из данного меню.

## Яркость подсветки сенсорного экрана

Нажмите сенсорную иконку **Подсветка** в меню **Система** (стр. 15) для того, чтобы изменить яркость подсветки сенсорного экрана. На экране отобразится следующее меню:

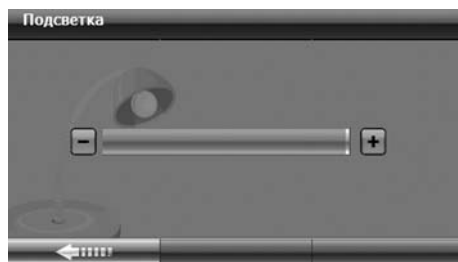

Нажимайте сенсорные иконки **-** / **+** для уменьшения/увеличения яркости подсветки соответственно.

Нажмите иконку **←** для сохранения изменений и выхода из данного меню.

## Сведения о системе

Нажмите сенсорную иконку **Система** в меню **Система** (стр. 15). На экране отобразится меню, как показано на рисунке:

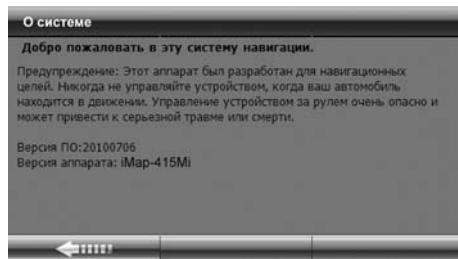

В разделе **Версия ПО** показан номер версии программного обеспечения данного устройства.

Для выхода из данного раздела нажмите сенсорную иконку **←**.

## Настройки USB

Нажмите сенсорную иконку **USB** в меню **Система** (стр. 15). На экране устройства отобразится следующее меню:

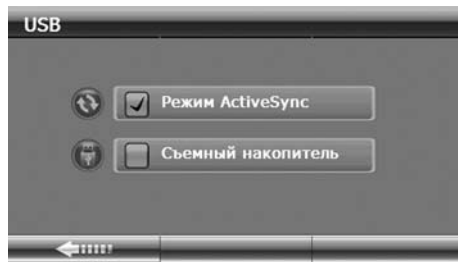

Если отмечен флажок режима **Съемный накопитель**, то при подключении к персональному компьютеру или ноутбуку устройство будет отображено в качестве съемного накопителя, и можно будет производить все операции по удалению, копированию, перемещению файлов и т. д.

**Примечание.** В устройстве, когда оно подключено к компьютеру в данном режиме, запуск программы навигации и воспроизведение мультимедиафайлов невозможно.

Для того, чтобы после подключения к компьютеру устройство определялось как элемент синхронизации ActiveSync, установите флажок **Режим ActiveSync**.

**Примечание.** Программное обеспечение ActiveSync в комплект поставки не входит и приобретается отдельно.

## Нави ПО

Нажмите сенсорную иконку **Нави** в меню **Система** (стр. 15). На экране отобразится меню, аналогичное указанному ниже:

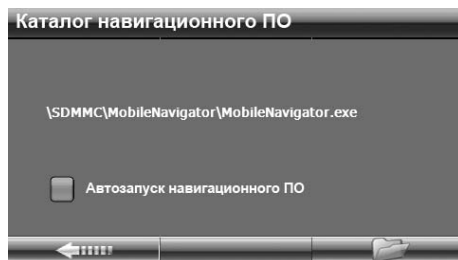

В этом разделе вы можете выбрать каталог на карте памяти microSD, в котором находится исполняемый файл навигационного ПО с расширением .exe. Для этого необходимо нажать иконку , в появившемся меню выбрать искомый каталог и нажать иконку исполняемого файла навигационного ПО.

Нажмите иконку  для сохранения изменений и выхода из данного меню.

### Основные

Процессор	MStar 400 МГц
Операционная система	Microsoft WinCE.5.0
GPS-приемник	MSR2102 – радиочип, MSB2200 – процессор основной обработки
GPS-антенна	керамическая, 25x25 мм
Оперативная память	128 МБ
Объем карты памяти microSD с навигационным ПО	4 ГБ
Мощность встроенного динамика	1 Вт
Вес	0,24 кг
Габариты	134x81x16 мм
Диапазон рабочих температур	-20...+60 °С
Температура хранения	-25...+70 °С
Допустимая влажность при работе	0–90 %
Допустимая влажность при хранении	0–90 %

### Подключение внешних устройств и карт памяти

Слот для подключения карт памяти	microSD (до 16 ГБ)
Тип USB-разъема	Mini-B

### Экран

Тип	TFT с сенсорной панелью
Диагональ	5" (127 мм)
Разрешение	480 x 272

### Аккумулятор

Тип	полимерный литий- ионный
Рабочее напряжение	3,7 В
Емкость	1100 мА/ч
Время заряда полностью разряженного аккумулятора	~ 3–4 часа (автомобильный адаптер); ~ 8 часов (USB-порт ПК или ноутбука)
Время непрерывной работы (максимальное)	5 часов

### Примечание.

Технические характеристики и внешний вид устройства могут быть изменены производителем без предварительного уведомления.

## Воспроизводимые форматы и типы файлов

Устройство поддерживает воспроизведение следующих форматов и типов файлов:

аудиофайлы: WMA, WAV, MP3;

видеофайлы: WMV (разрешение - 800x480, битрейт видеопотока - 368 кбит/с), AVI (XviD, DivX4, MPEG4, разрешение - 480x272, битрейт видеопотока - 344 кбит/с);

### Примечание.

Корректное воспроизведение видеофайлов с битрейтом видеопотока и разрешением больше указанных - не гарантируется.

файлы изображений: JPG, BMP (рекомендуемое разрешение – 320x240 пикселей);

текстовые файлы: TXT (кодировка ANSI).

## Технические допуски на возможные незначительные дефекты изображения

Жидкокристаллическая панель состоит из множества точек, называемых пикселями. Пиксель состоит из трех субпикселей основных цветов – красного, зеленого и синего, расположенных по горизонтали. Появление на ЖК-панели небольшого количества дефектных пикселей (постоянно светящихся одним цветом) объясняется огромным общим количеством пикселей и сложностью технологического процесса. Минимизация подобных дефектов достигается тщательным контролем качества производства ЖК-панелей, регламентированного требованиями стандарта ISO 13406-2.

ЖК-панель устройства условно разделяется на две зоны, «А» и «Б», как показано на рисунке справа, и подлежит бесплатной замене в течение гарантийного срока, если число пикселей, постоянно светящихся одним цветом, превышает любое число пикселей, указанное в таблице далее.

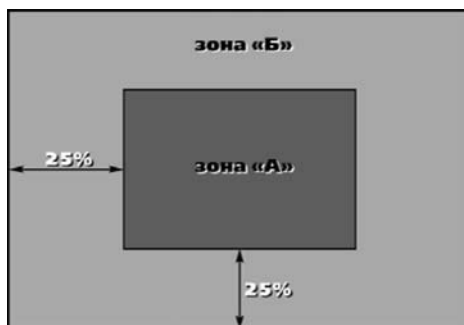

Цвет пикселя	Зона «А»	Зона «Б»
Белый	0	0
Черный	3	6
Цвет субпикселя		
Синий	3	6
Красный	3	6
Зеленый	3	6
<b>Всего</b>	<b>3</b>	<b>6</b>

В этой главе приведены рекомендации по решению возможных проблем, возникающих во время эксплуатации устройства.

### Примечание.

Если возникшую проблему невозможно устранить, руководствуясь приведенными ниже рекомендациями, обратитесь в сертифицированный сервисный центр.

Неисправность	Причина	Устранение
Устройство не включается при работе от встроенного аккумулятора	Слишком низкий уровень заряда аккумулятора	Подключите устройство к автомобильному прикуривателю или к USB-порту компьютера или ноутбука для подзарядки встроенного аккумулятора
	Ошибка системы	Нажмите кнопку RESET на задней панели устройства (стр. 6)
Реакция устройства на нажатие сенсорных иконок возникает слишком медленно	Слишком низкий уровень заряда аккумулятора устройства	Подключите устройство к автомобильному прикуривателю или к USB-порту компьютера или ноутбука
Устройство не реагирует на нажатие сенсорных иконок	Ошибка системы	Нажмите кнопку RESET на задней панели устройства (стр. 6)
Изображение на экране устройства не контрастное	Установлен низкий уровень подсветки экрана	Увеличьте уровень подсветки (стр. 18)
При нажатии на одну сенсорную иконку происходит нажатие другой иконки	Сбой калибровки сенсорного экрана	Выполните калибровку, следуя рекомендациям на стр. 16
Возникают проблемы с синхронизацией устройства и компьютера	Компьютер или устройство не включены	Перед началом синхронизации убедитесь, что компьютер и устройство включены
	Ненадежный контакт соединительного кабеля	USB-кабель должен быть надежно подключен к компьютеру и устройству. Настоятельно не рекомендуется использовать USB-хаб
	Ошибка системы устройства	Нажмите кнопку Reset на задней панели устройства (стр. 6), затем заново подключите USB-кабель к устройству
	USB-порт компьютера неисправен или к нему нет доступа	Подключите устройство к другому USB-порту компьютера или ноутбука

- Для безопасного использования функций устройства, пожалуйста, не забывайте выполнять требования Правил дорожного движения Российской Федерации. Помимо этого старайтесь соблюдать очевидные правила обращения с Вашим автомобилем, как источником повышенной опасности.
- Эти правила, в первую очередь, определяются риском наступления вреда для жизни или здоровья третьих лиц, причинения вреда их имуществу, домашним животным или окружающей среде.
- Если Вы желаете просматривать видеоматериалы на экране устройства, необходимо перед просмотром припарковать автомобиль в безопасном месте.
- Для просмотра видеофайлов и изображений на экране устройства после окончания движения обязательно устанавливайте рычаг управления автоматической трансмиссии в положение «PARK», а рычаг переключения ручной коробки передач – в нейтральное положение.
- Всегда ставьте автомобиль на стояночный тормоз, который должен находиться в исправном состоянии и исключать возможность движения автомобиля.
- Всегда паркуйте автомобиль на открытой, хорошо проветриваемой площадке.
- Поддерживайте относительно низкий уровень громкости, чтобы во время движения иметь возможность слышать все, что происходит вокруг автомобиля.
- Не осуществляйте какие-либо операции управления устройством, которые могут отвлечь Вас от управления автомобилем.



**NAVITEL**  
navigation system

**Навител Навигатор** — навигационное программное обеспечение, разработанное ЗАО «ЦНТ» для мультимедийных устройств с сенсорным экраном,

оснащённых встроенными или внешними ГЛОНАСС/GPS-приёмниками. Вместе с программным обеспечением поставляется специальный комплект карт городов и областей России, Украины, Республики Беларусь и Казахстана, с названиями улиц, номерами домов, станциями метро, АЗС, ресторанами, расположением лесов, рек, озёр и другой важной и полезной информацией.

Подробные навигационные карты городов «Навител Навигатор Содружество» включают в себя жилую и промышленную инфраструктуру города со сведениями для поиска зданий по актуальному почтовому адресу вплоть до построек в частном секторе.

Подробные навигационные карты городов основаны на картах масштаба 1:10 000, подготовленных профессиональными картографами по специальному заказу ЗАО «ЦНТ».

Карта «Навител Навигатор Содружество» поддерживает функции автоматического формирования оптимального маршрута по дорогам и ведения по нему с голосовыми подсказками водителю о предстоящих маневрах.

В дорожную сеть подробных навигационных карт городов для построения оптимального маршрута включены все улицы и дороги с учетом направленности движения, развязок и круговых движений.



Карты «Навител Навигатор Содружество» наполнены большим количеством информации о полезных объектах (POI), достопримечательностях и сопутствующем сервисе.

ЗАО «ЦНТ» — активно развивающаяся компания, ориентированная на рынок Российской Федерации и стран СНГ. Миссия компании — совершенствование, развитие и распространение современных решений и продуктов в области информационных технологий и цифровой картографии. Мы стремимся разрабатывать программное обеспечение, удовлетворяющее требованиям надежности, безопасности и удобства использования.

ЗАО «ЦНТ» уделяет большое внимание оперативной и квалифицированной технической поддержке своих клиентов. По всем вопросам, связанным с навигационным программным обеспечением «Навител Навигатор» (проблемы в работе, обновления и прочее) обращайтесь в ЗАО «ЦНТ».

**Адрес:** 125190, г. Москва, Ленинградский проспект, д. 80, корп. 16

**Телефон/факс:** (495) 787-66-80

**E-mail:** info@navitel.su

**Web:** <http://www.navitel.su>

**Режим работы:** понедельник–пятница с 10.00 до 19.00

## Хранение, транспортирование, ресурс, утилизация

Устройство рекомендуется хранить в складских или домашних условиях по группе «Л» ГОСТ 15150 и при необходимости транспортировать любым видом гражданского транспорта в имеющейся индивидуальной потребительской таре по группе «Ж2» ГОСТ 15150 с учетом ГОСТ Р 50905 п.4.9.5. Место хранения (транспортировки) должно быть недоступным для попадания влаги, прямого солнечного света и должно исключать возможность механических повреждений.

Срок службы устройства — 2 года. Устройство не содержит вредных материалов и безопасно при эксплуатации и утилизации (кроме сжигания в непригодных условиях).

## Гарантии поставщика

Портативная навигационная система PROLOGY iMap-525MG соответствует утвержденному образцу.

## Заявление о соответствии Европейским нормам

Изделия с маркировкой CE удовлетворяют требованиям следующих директив Комиссии Евросоюза:

Директивы по радио- и телекоммуникационному оборудованию (Директива R&TTE) (1999/5/ЕЕС); Директивы по электромагнитной совместимости (89/336/ЕЕС); Директивы по приборам низкого напряжения (73/23/ЕЕС) с изменениями и дополнениями Директивы 93/68/ЕЕС.

Соответствие требованиям этих директив подразумевает соответствие требованиям следующих Европейских стандартов:

EN301489-1: Электромагнитная совместимость и спектр радиочастот (ERM), Стандарт по электромагнитной совместимости (EMC) для радиооборудования и услуг радиосвязи; Часть 1. Общие технические требования.

EN301489-3: Электромагнитная совместимость и спектр радиочастот (ERM), Стандарт по электромагнитной совместимости (EMC) для радиооборудования и услуг радиосвязи; Часть 3. Дополнительные условия для устройств ближнего действия (SRD), работающих на частотах от 9 кГц до 40 ГГц.

EN55022: Пределы и методы измерений характеристик радиочастотных возмущений на оборудование информационных технологий.

EN55024: Характеристики помехоустойчивости

EN6100-3-2: Ограничение излучения токов гармонической составляющей.

## Информация о безопасности

EN6100-3-3: Ограничение колебаний напряжения в низковольтных системах электропитания.

EN60950 / IEC 60950: Безопасность продукции.

Производитель не несет ответственность за любые модификации оборудования, произведенные пользователем, а также за последствия таковых, что может привести к тому, что изделие перестанет соответствовать требованиям, дающим право на получение маркировки CE.

Устройство имеет гарантийный срок эксплуатации 12 месяцев с момента покупки без учета времени пребывания в ремонте при соблюдении правил эксплуатации. Право на гарантию дается при заполнении сведений прилагаемого гарантийного талона.

Гарантийные обязательства не распространяются на перечисленные ниже принадлежности изделия, если их замена предусмотрена конструкцией и не связана с разборкой изделия:

- кронштейн, автомобильный адаптер 12 В для подключения к разъему прикуривателя, USB-кабель, документацию, прилагаемую к изделию;
- навигационное ПО\*.

1. Гарантийные обязательства Изготовителя в отношении навигационного программного обеспечения «Навител» определяются Лицензионным договором, текст которого прилагается к Товару.

Согласно пункту 1.1. Лицензионного договора (является публичной офертой), который прилагается к навигатору серии iMap, Компания «ЦНТ», как Правообладатель, **передает** Пользователю **лицензию на Программный Продукт «Навител», то есть права на использование Программного Продукта** только тем способом и на тех условиях, которые указаны в договоре.

Пользователь (Потребитель) при покупке программного обеспечения в рамках любого оборудования (товара) становится лицензиатом (пользователем, купившим лицензию) производителя (правообладателя) Программного продукта.

В этой связи на установленное на Вашем навигаторе программное обеспечение (операционная система и программы) гарантия Изготовителя и Продавца не распространяется.

2. Изготовитель и/или Продавец не несут ответственности за совместимость своего изделия с оборудованием и программными продуктами третьих сторон, а также за ущерб, причинённый другому оборудованию, работающему в сопряжении с данным изделием.

3. Изготовитель и/или Продавец ни при каких условиях не несут ответственности за какой-либо ущерб, вызванный потерей данных, прерыванием связи.

\* По всем вопросам, связанным с навигационным программным обеспечением «Навител Навигатор» (проблемы в работе, обновления и прочее) обращайтесь в ЗАО «ЦНТ».

**Адрес:** 125190, г. Москва, Ленинградский проспект, д. 80, корп. 16

**Телефон/факс:** (495) 787-66-80

**E-mail:** info@navitel.su

**Web:** <http://www.navitel.su>

**Режим работы:** понедельник–пятница с 10.00 до 19.00

### Расшифровка даты выпуска устройства, указанной в серийном номере

12-значный серийный номер устройства указывается под штрих-кодом на упаковке, а также на стикере, который клеится на корпус изделия.

Для того, чтобы узнать информацию о дате выпуска устройства, достаточно расшифровать 5 и 6 цифру из 12-значного серийного номера. Пример расшифровки приведен ниже.

1AAA**OA**000001

**A** – месяц выпуска (A – январь, B – февраль, C – март, D – апрель, E – май, F – июнь, G – июль, H – август, I – сентябрь, J – октябрь, K – ноябрь, L – декабрь)

**O** – год выпуска (O – 2010, 1 – 2011, 2 – 2012 и т. д.)

Данное устройство выпущено в январе 2010 года.



# СЕРТИФИКАТ СООТВЕТСТВИЯ

№ РОСС СН.МЛ04 В08118

Срок действия с 28.01.2011г. по 27.01.2014 г.

№ 0535321

## ОРГАН ПО СЕРТИФИКАЦИИ

Аттестат аккредитации №РОСС RU.0001.11МЛ04  
ОРГАН ПО СЕРТИФИКАЦИИ ПРОДУКЦИИ ООО «РАДИОФИЗИЧЕСКИЕ ТЕСТОВЫЕ ТЕХНОЛОГИИ»  
Юридический адрес: 125315, г. Москва, ул. Адмирала Макарова, д. 10, стр. 1.  
Фактический адрес: 107258, г. Москва, ул. 1-я Бухвостова, д. 12/11, корп.17, офис 10.  
тел./факс: +7 (495) 748 7861, e-mail: mail@certific.ru

## ПРОДУКЦИЯ

Портативная навигационная система GPS (портативный компьютер),  
модели согласно приложению на одном листе.  
Серийный выпуск.

КОД ОК 005 (ОКП):

40 1350

## СООТВЕТСТВУЕТ ТРЕБОВАНИЯМ НОРМАТИВНЫХ ДОКУМЕНТОВ

ГОСТ Р МЭК 60950-1-2009,  
ГОСТ Р 51318.22-99 (кл. Б),  
ГОСТ Р 51318.24-99.

КОД ТН ВЭД России:

8526912000

## ИЗГОТОВИТЕЛЬ

SHT Group AG,  
адрес: EBC Business Forum, Baarerstrasse 135, CH-6301 Zug, Швейцария.  
Заводы-изготовители согласно приложению на одном листе.

## СЕРТИФИКАТ ВЫДАН

SHT Group AG,  
адрес: EBC Business Forum, Baarerstrasse 135, CH-6301 Zug, Швейцария, тел. +41 76 542 91 95.

## НА ОСНОВАНИИ

Протоколов испытаний:  
№CN58OF.01RF от 28.01.11 г., №CN46OF.01RF от 28.01.11 г., №CN45OF.01RF от 28.01.11 г.,  
№CN44OF.01RF от 28.01.11 г., №CN43OF.01RF от 28.01.11 г., №CN42OF.01RF от 28.01.11 г., ИЛ ТС ЭМС  
АНО "Радиооборонтест", пер. №РОСС RU.0001.21МЭ53  
№049-1К/01/2011 от 27.01.11 г., №049К/01/2011 от 27.01.11 г., №048К/01/2011 от 27.01.11 г.,  
№047К/01/2011 от 27.01.11 г., №046К/01/2011 от 27.01.11 г., №045К/01/2011 от 27.01.11 г., ИЛ ЭТИ "Регион  
Тест", пер. №РОСС RU.0001.21МЛ37.

## ДОПОЛНИТЕЛЬНАЯ ИНФОРМАЦИЯ

Маркирование продукции знаком соответствия по ГОСТ Р 50460-92. Место нанесения знака соответствия:  
на изделии, упаковке и в технической документации. Схема сертификации №3.



Руководитель органа

Эксперт

  
подпись

А.В. Шелудченков

инициалы, фамилия

А.А. Чижов

инициалы, фамилия

Сертификат имеет юридическую силу на всей территории Российской Федерации

№ 0368347

**ПРИЛОЖЕНИЕ**

**К сертификату соответствия № РОСС СH.МЛ04.В08118**

**Перечень конкретной продукции, на которую распространяется  
 действие сертификата соответствия**

Лист № 1

код ОК 005 (ОКП)	Наименование и обозначение продукции, ее изготовитель	Обозначение документации, по которой выпускается продукция
код ТН ВЭД России		

40 1350

8526912000

Портативная навигационная система GPS (портативный компьютер) моделей:

iMap-400M| 405A| 406AB| 407| 407A| 407AB| 408| 408A| 408AB| 409| 409A| 409AB| 410| 410A| 410AB| 410M| 411| 411A| 411AB| 415M| 420| 420A| 420AB| 420T| 421| 421A| 421AB| 422| 422A| 422AB| 430| 430A| 430AB| 431| 431A| 431AB| 432| 432A| 432AB| 500M | 501M| 502M| 503M| 504M| 505A| 506AB| 507| 507A| 507AB| 508| 508A| 508AB| 509| 509A| 509AB| 510| 510A| 510AB| 511| 511A| 511AB| 515M| 520| 520A| 520AB| 520T| 521| 521A| 521AB| 522| 522A| 522AB| 525MG| 530| 530A| 530AB| 530T| 531| 531A| 531AB| 532| 532A| 532AB| 550AG| 552AG| 553AG| 555AG| 560AG| 570AG| 575AG| 580AG| 600M| 607| 607A| 607AB| 608| 608A| 608AB| 609| 609A| 609AB| 610| 610A| 610AB| 610M| 611| 611A| 611AB| 620| 620A| 620AB| 621| 621A| 621AB| 622| 622A| 622AB| 630| 630A| 630AB| 630T| 631| 631A| 631AB| 632| 632A| 632AB| 730T.

Изготовитель:

SHT Group AG,

EBC Business Forum, Baarerstrasse 135, CH-6301 Zug, Швейцария.

Заводы-изготовители:

1. GPS Technology Company Limited, Units 12, 15 & 16, 8/F, Metro Centre II, No.21 Lam Hing Street, Kowloon, HONKKONG, Китай;
2. C-Novo Electrosystem Co., Ltd, 906 Tamson Plaza, 161 Wai Yip Street, Kwun Tong, Kowloon, HONKKONG, Китай;
3. YF TECHNOLOGY (HK) CO., LIMITED, HONK KONG TRADE CENTER 161-167 DES VOEUX RD CENTRAL, HONKKONG, Китай;
4. Central Pacific International Croup Limited, B3, YuCan Industrial Park, Ian Zhu Road, Shenzhen Export processing, Long Guang District, Shenzhen, Китай;
5. Apical Technology(HK) Co., Ltd, A Area, Gound Floor, R&D Building Tsinghua Hi-Tech Park. North District, Hi-Tech Industrial Park, Shenzhen, Guangdong, Китай;
6. SHENZHEN YECON INDUSTRY CO.LTD., 3RD FLOOR, BULIDING B, NORTHERN JUN-YI INDUSTRIAL ZONE, DISTRICT 6TH, CUIGAN HUAIDE VILLAGE, FUYONG, BAO'AN, SHENZHEN, Китай.



Руководитель органа

Эксперт

*(Handwritten signature)*  
 Подпись

А.В. Шелудченков  
 инициалы, фамилия

А.А. Чижов  
 инициалы, фамилия