



# Table of contents

---

Table of contents .....	2
Precautions .....	3
Description .....	5
Disc features .....	7
Control functions .....	11
Connecting .....	15
System setup.....	18
Playback .....	22
MP3 and JPEG files playback.....	28
Troubleshooting.....	31
Specifications .....	32

# Precautions

---

PLEASE READ THROUGH THE MANUAL CAREFULLY BEFORE CONNECTION AND OPERATION.



The lightning flash is intended to alert the user to the presence of dangerous voltage within the product's enclosure, and touching the inner parts may result in a risk of electric shock to persons.



The exclamatory mark is intended to alert the user to the presence of important operating instructions.



This mark indicates this unit belongs to class 1 laser product. The laser beam may produce radiation harm to the directly touching human body. No harm radiation outside the machine.

## **Laser product:**

**DO NOT OPEN COVERS AND DO NOT REPAIR YOURSELF. REFER SERVICING TO QUALIFIED PERSONEL.**

This product is equipped with low power laser equipment inside, for using safely, don't take apart any covers or try to take apart the product inside. Please contact the qualified personnel for repairing.

Don't open the laser radiation protective equipment. Don't look at the laser radiation district when the equipment is operating.

# Precautions

---

## **Caution:**

Use of controls or adjustments or performance of procedures other than those specified here may result in hazardous radiation exposure. The use of Optical instruments with this product will increase eye hazard.

## **Warning:**

To reduce the risk of fire, electric shock or product damage, do not expose this apparatus to rain, moisture, dripping or splashing and that no objects filled with liquids, such as vase, shall be placed on the apparatus.

## Important notes

- Please read through the manual carefully before connection and operation.
- Do not open the cover or touch any internal components for non-professional.
- During playback, the disc spins at high speed, so do not lift or move the player. Doing so may damage the disc.
- When transporting the player, be sure to remove the disc and turn off the power, then unplug the power cord.
- Do not put the player on top of a TV or color monitor. Install the player away from cassette decks or other devices that are easily affected by magnetic forces.
- Do not put any objects on top of the player.
- Strongly advise against using the player while driving.
- Turn off the power when the unit is not being used.
- Don't expose this unit to direct sunlight. Keep away the heating sources or equipments.
- Don't expose this unit to the rain or moisture.
- Clean the player with soft cloth. Detergent, benzene, alcohol etc are forbidden. To clean dirt off the liquid crystal display, wipe the display gently with a soft, dry cloth (such as an eyeglass cleaning cloth). Note that leaving water droplets on the display for long periods of time may result in discoloration or stains.
- This book is only a guide for user's operation, not a criterion for configuration.

# Description

---

## Accessories

AC/DC adaptor



AV cable



Earphone



Car adaptor



Remote control

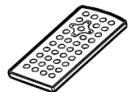

User manual



Unit carrying bag



Head-rest unit set









## Unit characteristics

- Supports: DVD-R/-RW, DVD+R/+RW, CD-R/-RW
- Support of MPEG4 (DivX)
- Compatible with: DVD, DVCD, Super VCD, VCD, HDCD, CDDA, MP3, WMA, Kodak Picture CD, JPEG
- Built-in Dolby Digital decoder
- 2 x 7" TFT LCD display
- Display format: 16:9
- Color system PAL/NTSC
- AV in/out
- Earphone jacks
- Remote control
- Internal speaker
- Russian and English OSD
- Power supply:
  - AC/DC adaptor
  - Car adaptor

# Description

The table of suitable types of discs:

Disc types	Symbol	Contents
DVD		Audio + Video
AC-3		Dolby Digital Audio
MP3		Audio
Video-CD (VCD)		Audio + Video
CD-DA		Audio
Kodak Picture CD		Electronic Photo
MPEG4		Audio + Video





**Note:** THIS UNIT CAN'T READ THE 8 CM DISCS.

It may not be possible to play certain DivX disc due to the configuration and characteristics of the disc or condition of the recording

## Disc features

- DVD 5 (single side, single layer)
- DVD 9 (single side, double layer)
- DVD 10 (double side, single layer)
- DVD 18 (double side, double layer)
- VCD 1.0/1.1/2.0
- Picture CD
- DVCD
- CDDA
- MP3
- CD-R
- CD-RW

## Disc information

Type	DVD		VCD	SVCD	CD
Record format	MPEG 2		MPEG I	MPEG II	DIGIT
Capacity	Single side Single layer 4.7 GB = 2 Hr Double side Single layer 8.5 GB = 4 Hr	Single side Single layer 9.4 GB = 4.5 Hr Double side Double layer 17 GB = 9 Hr	650 M 74 min.	650 M 45 min.	650 M 74 min.
Disc size	12 cm / 8 cm		12 cm	12 cm	12 cm / 8 cm
Horizontal resolution	≥ 500 lines		≥ 240 lines	≥ 350 lines	—
Subtitle	Up to 32 kinds		—	8	—
Language	Up to 8 kinds		2	4	—
Symbol					

# Disc features

---

## Features for DVD disc

Different DVD discs have different combination of features, this is because of the different design created by the order and manufacturer, the following symbols indicate some features of the DVD disc.



Regional code and the video output system



5.1 sound channel output



Dolby digital surround



Hiding subtitle



DTS digital cinema surround



Two channel stereo



Subtitle



Restriction



Audio track

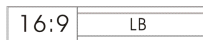

Video aspect ratio



Parental lock

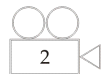

Angle



## Disc features

---

### Handling discs

When holding discs, please hold it by its rim.

When holding discs, be sure the label side should be upwards.

Do not grasp the non-label side of the disc.

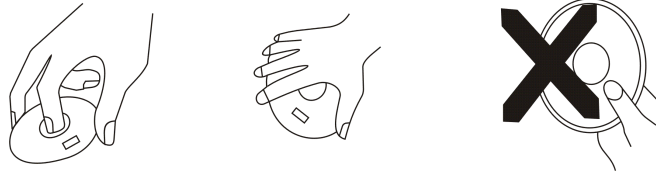

### Disc storage

Never store disc in the place with high temperature, strong light or humidity.

Put the disc back to the case after playback.

### Cleaning

Wipe the discs from time using a soft cloth. Always wipe from the center towards the edge.

Do not use daily used detergent to clean the disc.

Protect discs against any fingerprint, do not stick or white anything on the surface of the disc.



# Disc features

---

## About disc terms

### **Title**

Generally, pictures or music compressed on a DVD are divided into several sections that is “TITLE”.

### **Chapter**

The smaller section unit of picture or music in a DVD under the title, usually one title is comprised of one or more chapters and each of them is numbered for easy searching. But some discs may not have a recording chapter.

### **Track**

A segment of picture or music on SVCD, VCD or CD. Each track is numbered for searching.

### **Scene**

VCD with playback control function, on which active and stillness picture divided into certain portion is called scene, and every scene will be showed on screen menu with a scene number, that can be easily found while on playing. A scene usually is formed with one or several tracks.

### **PBC function (SVCD, VCD)**

If a SVCD or a VCD is played a content menu may be showed on screen, this is what we called “Play back control “ viz. PBC function.

<b>Disc sort</b>	<b>Functions</b>
VCD without PBC function (1.1 version)	Exhibiting both music and images.
SVCD/VCD with PBC function (2.0 version)	Besides VCD picture playing on screen menu can be used for PBC playback, and if stillness function is made in a disc it also can be played with high definition.

# Control functions

## Player

1. AV IN/DVD buttons for 2 monitors - to switch between the AV IN/ DVD modes for 2 monitors.
2. MENU button – to enter the DVD disc menu/ turn on/ off PBC (for VCD).
3. SETUP button – in stopped mode to open/ close setup menu.
4. PREV/NEXT buttons (◀◀/▶▶) – to go to previous/ next chapter/ track.
5. Cursor buttons (▲/▼/◀/▶) / ENTER button – to select and confirm the selected items in menu.
6. STOP button – to stop playback.
7. PLAY/PAUSE button – to start/pause playback.
8. Disc compartment – to load the disc into it.
9. OPEN button – to open the disc tray.
10. VOLUME control – to adjust the volume level.
11. Phone jack – to connect the headphone.
12. AV IN jack – to connect to AV OUT of audio/video device.
13. POWER OFF/ON switch –to turn the unit on/off.
14. DC IN 12V jack – to connect to power supply.
15. AV OUT jack – to connect to AV IN of external device
16. MONITOR 1 jack – to connect the monitor 1.
17. MONITOR 2 jack – to connect the monitor 2.
18. Infra red sensor
19. ON indicator – lights when the unit is on.
20. STANDBY indicator – lights when the unit is in standby mode.

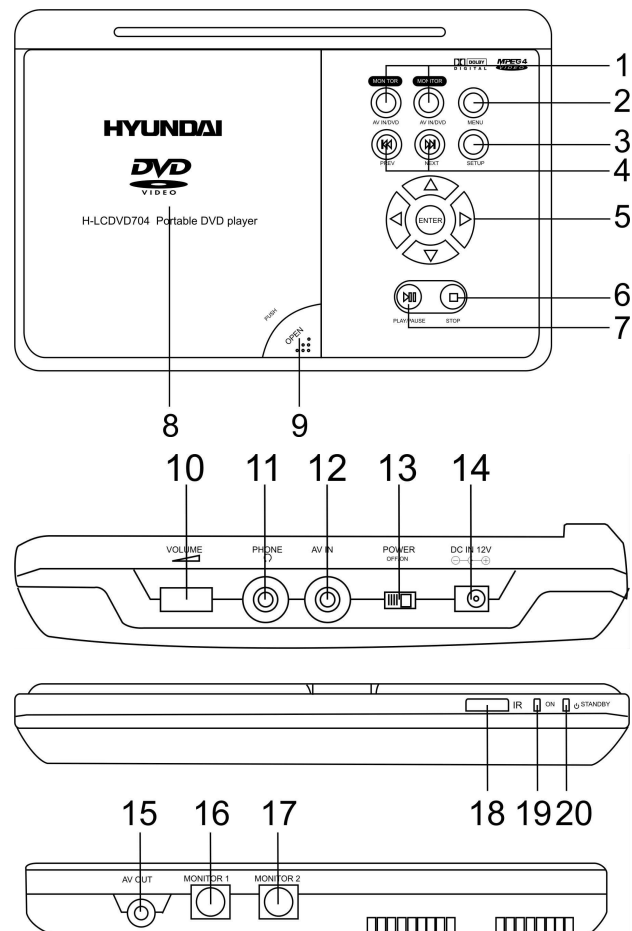

# Control functions

## Monitor

1. LCD
2. Infra red sensor
3. Slot to connect to main unit
4. Speaker
5. POWER ON/ OFF switch – to switch the monitor power on/off.
6. Volume control – to adjust volume level.
7. Slot to connect to main unit (to MONITOR1/2 jack on main unit).
8. Phone jack – to connect the headphone.
9. BRIGHT control – to adjust brightness level.
10. SCREEN switch (4:3, 6:9) – to switch between the screen format: 4:3 or 16:9.

Right side of the monitor

Bottom side of the monitor

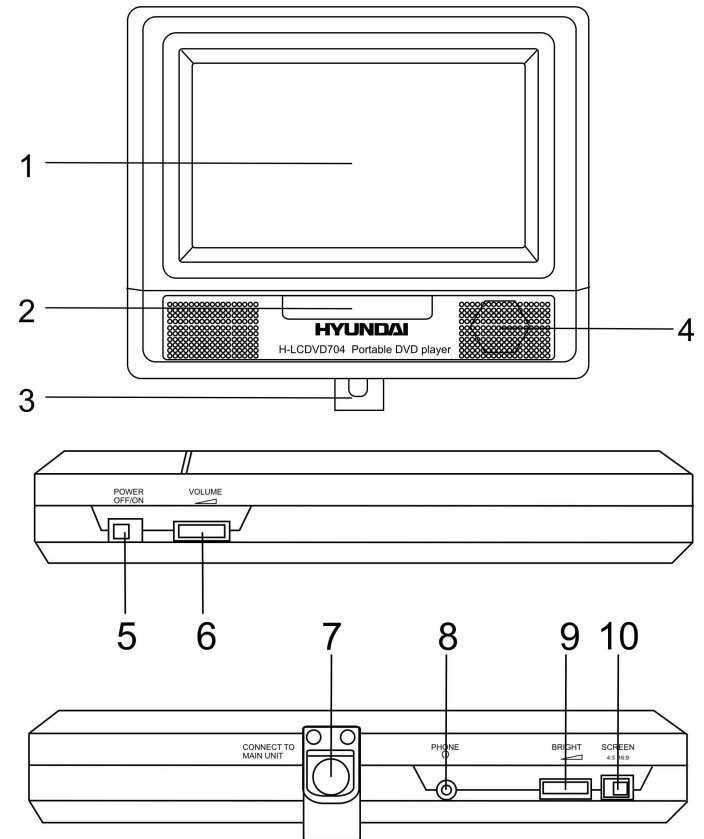

# Control functions

## Remote control

1. MONITOR 1/ 2 buttons – to turn the 1 or 2 monitor on or off.
2. Number buttons – to put numeric information (track number, chapter number etc).
3. GOTO button – to set the player play disc starting at certain time.
4. FR button (◀◀) –to play the disc backward at speeds: x2, x4, x8, x16, x32.
5. PROGRAM button - to program the play sequence.
6. A-B button - press during playback to set two points and play the section between them repeatedly.
7. ZOOM button - for DVD, SVCD, VCD disc, press it to zoom in or zoom out the picture.
8. TFT MODE button - to adjust CONTRAST, HUE, SATURATION and SHARPNESS.
9. ANGLE button - for disc with multi-angle, press it to change the view angle.
10. SUBTITLE button - for disc with multi-subtitle, press it continually, the subtitle changes in a circle, you can select one.
11. TITLE button - for DVD disc, press TITLE to return the main title play.
12. AUDIO button – to select the soundtrack.
13. MUTE button – to enter or exit mute status.
14. POWER button – to turn the monitor 1/2 power on or off.
15. DISP button - press it continuously during playback, the screen will display all the playing information, such as elapsed time, remaining time and so on.
16. N/P button - to select NTSC, AUTO or PAL video system.
17. PLAY/PAUSE button – to start/pause playback.
18. STOP button – to stop playback.
19. PREV button (◀◀)– to go to previous chapter/ track.
20. FF button (▶▶) – to play the disc forward at speeds: x2, x4, x8, x16, x32.

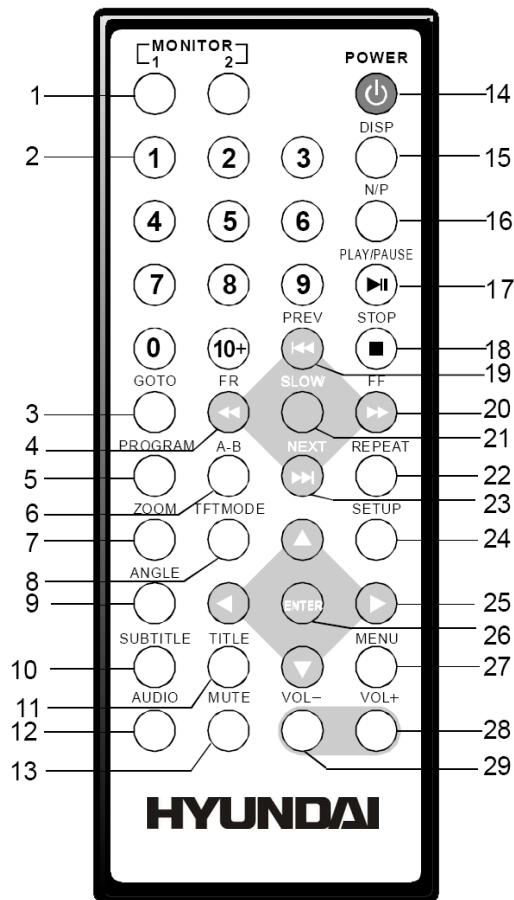

# Control functions

21. SLOW button – to play disc at speeds: 1/2, 1/4, 1/8, 1/16.
22. REPEAT button – to repeat playing one chapter, title or the whole disc (for DVD), or repeat playing the current track or the whole disc (for VCD/CD).
23. NEXT button (▶▶) – to go to next chapter/ track.
24. SETUP button – in stopped mode to open/ close setup menu.
25. Cursor buttons button – to select the desired item in menu.
26. ENTER button – to confirm the selected item in menu.
27. MENU button – to enter the DVD disc menu/ turn on/ off PBC (for VCD).
28. VOL + button – to increase the volume.
29. VOL – button – to decrease the volume.

## Caution:

Do not drop or step on the remote control unit or subject it to shocks. Note that the remote control unit may not work if there are obstacles between it and the remote sensor. Do not expose the remote sensor to fierce light.

## Replacing the battery

1. Insert your finger nails into the gap between “a” and “b” on the diagram below, press “a” according to the direction, then pull out the battery holder.
2. Remove the old battery, then insert the new battery into the battery holder with the + side facing upwards.
3. Fit the battery holder back to its place.

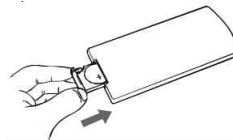

## Note:

To prevent leakage of fluid from the lithium battery, remove the battery when not using the remote control unit for a long period of time (one month or more).

If the battery leaks fluid, carefully wipe it out of the battery case, then replaced by a new lithium battery. The remote control unit can operate within a distance of approximately 6 meters.

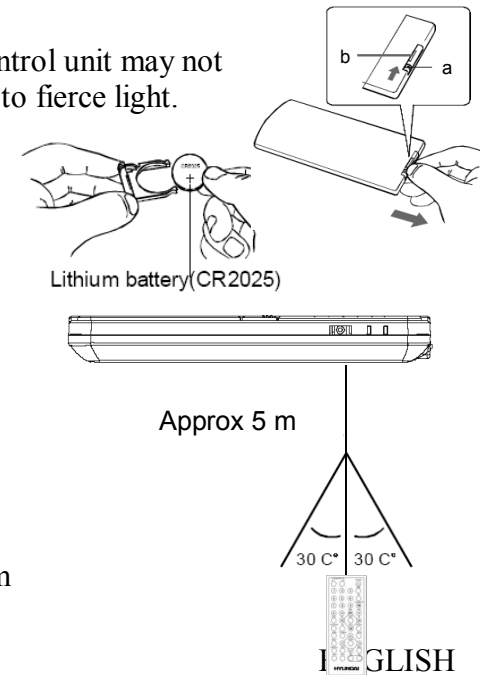

# Connecting

## Connecting the monitor to the seat back

Use supplied mounting straps install ling the monitors onto the seat back in a car.

Loop the safety band around the headrest.

Tightly wrap the mounting strap around the headrest.

This unit should not be used by driver, or left unsecured in the car while driving.

If this unit is being used in your car, be sure that it is secured or held safety and does not obstruct any safety device (i.e. airbag, seat belt etc.) that may be fitted.

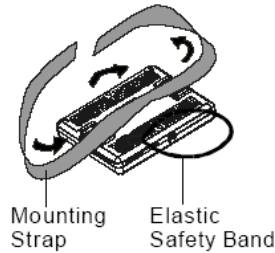

## Power connecting

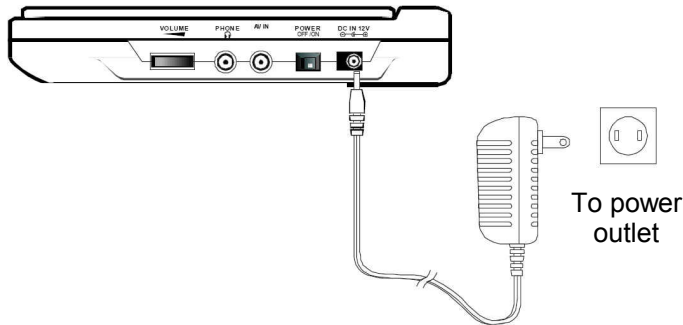

[dai-electronics.ru](http://dai-electronics.ru)

## Connecting the monitors to the player

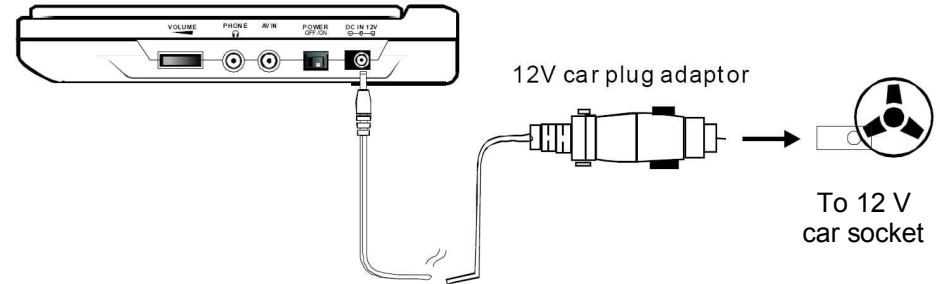
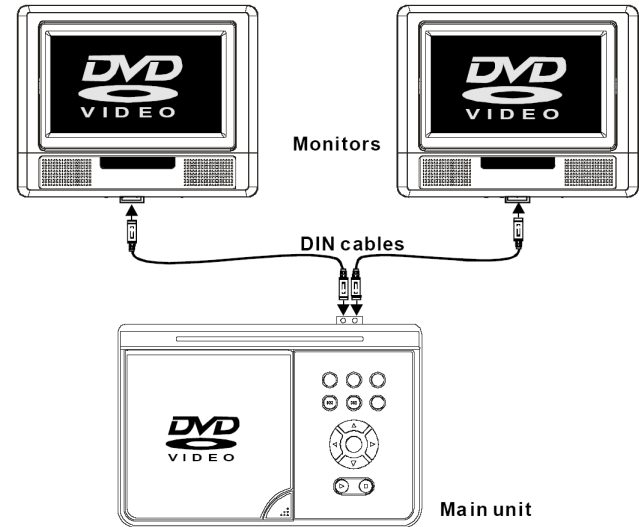

# Connecting

## Connecting the headphone

Be careful not to set the volume to too high level when using earphone.

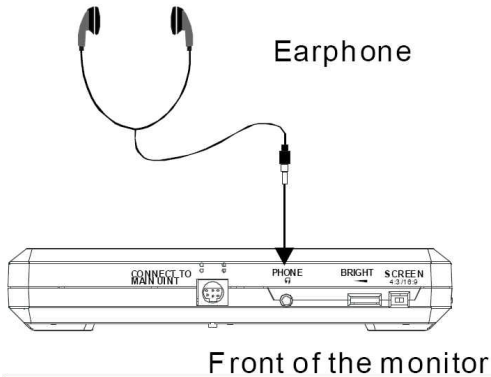
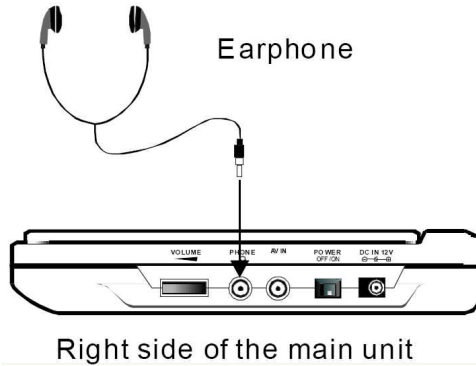

H-LCDVD704 ([www.hyundai-electronics.ru](http://www.hyundai-electronics.ru))

## Connecting to a stereo TV set

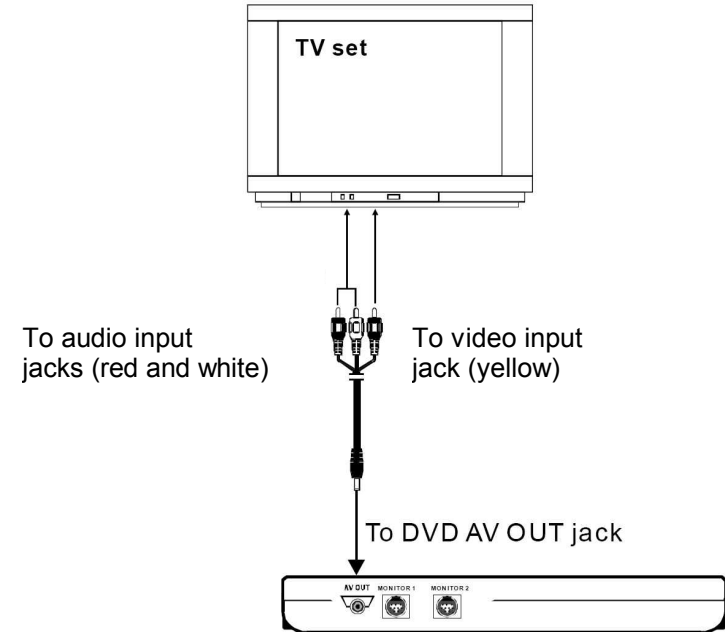



# Connecting

## Connecting to audio equipment

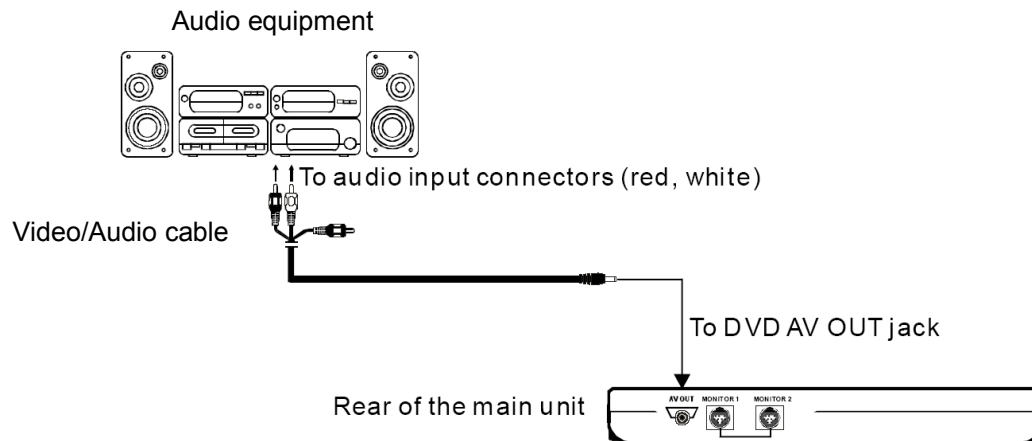

## Connecting to video equipment (option)

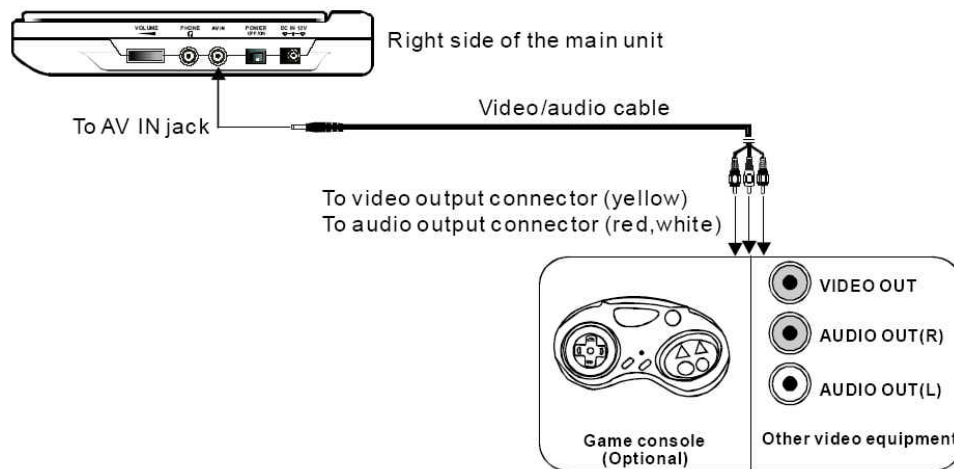

# System setup

---

1. Press **SETUP** to enter the setup menu. In Setup mode, press **SETUP** key again to quit the setup page.
2. Use the **◀/▶** buttons to choose the setup page: General setup page, Audio setup page, Video setup page, Preference page, Password setup, Exit.
3. Press the **▼** button to enter the setup page selected.
4. Use the **▲** and **▼** buttons to select the option you want to adjust.
5. Press **◀** to enter the adjustment list. Use the **▲** and **▼** buttons to select the adjustment and press **ENTER** or **◀** to confirm and return to options list.
6. To return to setup page list press the **▶** button in the options list.

**Note:** Some setup items are concerning the present modes. The items in gray can't be set up.  
The setup is memorized and kept after power off.

## General setup page

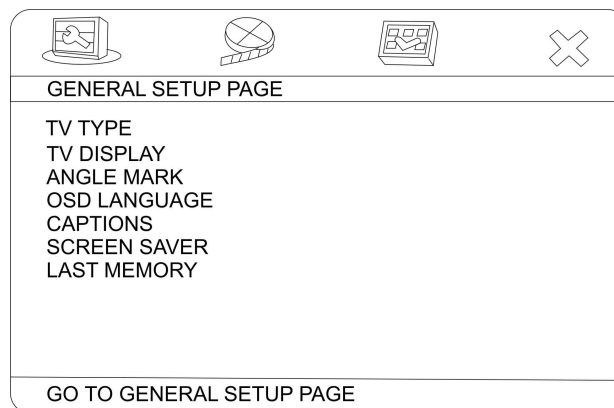

- **TV TYPE**  
Select the TV type: **PAL**, **AUTO** (Multi-system), **NTSC** depending on the TV the unit is connected to.

# System setup

---

- **TV DISPLAY**

**Normal/PS:** When the unit connects to the normal TV set, the wide-screen image shows on the full screen, but some part is cut off (4:3).

**Normal/LB:** When the unit connects to the normal TV set, the wide-screen image shows and black bars appear on the top and bottom of screen (4:3).

**Wide:** Use this item when the unit is connected with the wide screen (16:9) TV set.

- **ANGLE MARK**

It will show the angle mark when playing DVD disc with multi-angle view if selecting On.

- **OSD LANGUAGE**

Select on-screen display language.

- **CAPTIONS**

This function doesn't work when the disc without caption. If the caption is Off, press SUBTITLE key on the remote controller to make caption on. The default setup is On.

- **SCREEN SAVER**

If the Screen saver is set On and the unit is switched on without a disc playing for 3 minutes, a moving picture appears on the screen.

- **LAST MEMORY**

When this function is On, the unit can memorize the time elapsed from the last time you played the disc. Then at the next playing, it will resume playing from the memorized time.

# System setup

---

## Video setup

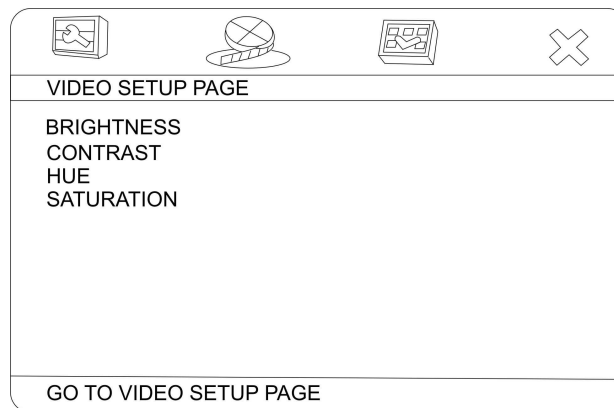

- **BRIGHTNESS, CONTRAST, HUE, SATURATION**

You can set the Brightness, Contrast, Hue, Saturation according to your preference.

## Preference setup

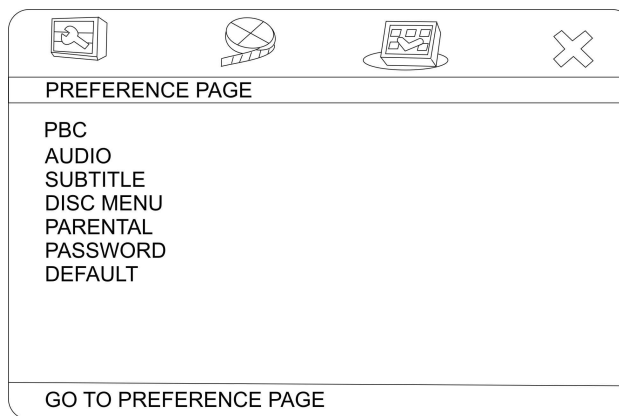

# System setup

---

- **PBC**  
To set PBC with On or Off. PBC On means the function is available, Off - no function.
- **AUDIO, SUBTITLE, DISC MENU LANGUAGE SETUP**  
These are the initial settings by your preference. If a setting is supported by disc content, it will work. Otherwise the disc default value works. And these settings can be changed respectively by press the AUDIO and SUBTITLE keys when playing.
- **PARENTAL**  
The control level is for parental to control playing content and protect your children from violence and erotic. The disc, the level of which is higher than the setting level can not be played.
- **PASSWORD**  
Change the password. The initial factory password is 136900. You can set your own password. If you forget your own password, you can use 136900 as general password.
- **DEFAULT**  
Reset to the initial factory setups

# Playback

## Turning on/off the power

1. Connect the monitor or 2 monitors to proper jack (MONITOR 1/2) on the main unit.
2. Connect the AC/DC adaptor to an electrical outlet OR car adaptor to car socket.
3. Connect the DC output plug of the AC/DC adaptor to the DC IN 12V jack on the main unit OR car adaptor another end to the DC IN 12V jack on the main unit.
4. Switch the POWER ON/OFF switch to ON position to turn the unit power on.
5. Switch the MONITOR ON/OFF switch to ON position to turn the monitor power on.
  - The power ON indicator on main unit is lit. The player can be used now.
  - At standby mode the STANDBY indicator is lit.
6. Switch the MONITOR ON/OFF switch to OFF position to turn the monitor power off.
7. Switch the POWER ON/OFF switch to OFF position to turn the unit power off.
8. Unplug the power cord from the power supply.

## Displaying information

When the unit is under operation press the DISP button on the remote control continuously , the screen will show the information:

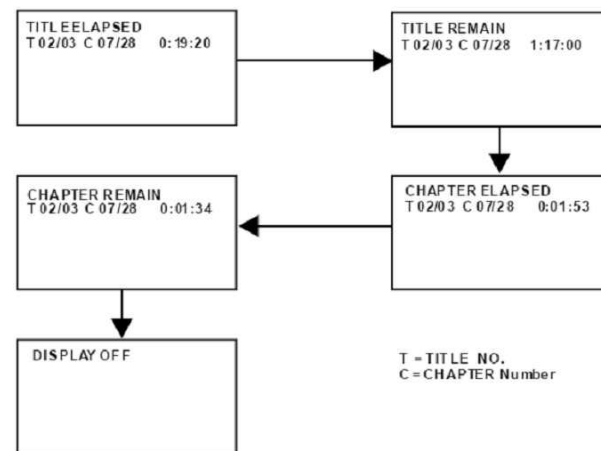

# Playback

---

## Loading the disc

1. Switch the unit power on.
2. Press the OPEN button on it to open the disc compartment.
3. Insert or remove the disc from it.
4. Press the OPEN button on the cover to close it until the click sound is heard. The disc will be read.

### **Notes:**

- Insert the disc carefully. Failure to set it securely could result in damage.
  - Do not use cracked or warped discs. Doing so could lead to damage.
  - Push single-sided DVDs or CDs in with the label (printed) side up.
  - For double-side DVDs, check each side carefully, then push the disc in securely.
  - For CDs or one-sided DVDs, you do not have to worry about touching the label (printed) side of the disc with your fingers. Since two-sided DVDs, however, have signal recorded on both sides, so be careful not to scratch them when removing them from the player.
5. The player starts loading.

## Playing

1. Switch the monitor (monitors) and the unit on.
2. Insert the disc into the main unit. .
3. Playback starts automatically.
4. You also can use the PLAY/PAUSE button to start playback.

## Working with screen menu

After inserting the DVD disc with menu screen or video CDs with playback control (PBC), a menu appears on the screen. During playback press the MENU button to open the disc menu. Press the TITLE button to open the title menu.

# Playback

---

## **DVD disc:**

Use the cursor buttons to select the item, then press the ENTER button to confirm.

OR use the number buttons to select the item.

If you want to input double-digit, please press 10+ first to input a tens digit, then press the number buttons to input a unit's digit number.

## **Video CD:**

Use the cursor buttons to select the item, then press the ENTER button. OR use the number buttons to select the item.

## Stop playback

During playback press the STOP button. Playback will be stopped. Resume function (DVDs and Video CDs, except VCD2.0 with PBC function on): after the STOP button is pressed, if the PLAY/ PAUSE button is pressed, playback will start from the position at which it was stopped. If the disc is removed, the resume function is cancelled.

**Note:** For some discs, playback may not start from the position at which it was stopped.

## Pausing playback

Press the PLAY/ PAUSE button to pause playback. Press this button again to resume playback.

## Returning to the previous/next chapter or track (DVDs, video CDs and CDs)

After pressing the ◀◀ button, playback returns to the beginning of the previous chapter or track.

After pressing the ▶▶ button, playback moves forward to the beginning of the next chapter or track.

## Scanning forward and backward

1. Press ◀◀/▶▶ buttons on the remote control to fast the playing when playing in backward/ forward direction.
2. Change the playing speed to X2, X4, X8, X16, X32 and normal for every pressing ◀◀/▶▶.

**Note:** During the disc playback when Fast/ Reverse Playback gets to the beginning of the playing title/ chapter/ track, it resumes normal playback.

3. Press PLAY button to resume normal playback.



# Playback

---

## Slow playing the disc

1. Press SLOW on the remote control unit to slow playing. Change the playing speed to 1/2, 1/4, 1/8, 1/16 for every pressing SLOW.
3. Press PLAY to resume normal playing.

## Repeating DVDs, video CDs and CDs

- Press REPEAT button to repeat a title, chapter (for DVD) or the whole disc (for VCD/CD).

**Note:** For VCD and CD disc, you should turn the PBC off before repeat playing.

- Repeat a section between point A and B:  
During playback, press A-B button on the remote control unit at the starting point of the section you want to repeat (point A). Press A-B button again at the ending point of the section you want to repeat (Point B). Repeating starts. Press A-B button again to cancel the A-B repeat function.

## Programming playing (VCD, CD, MP3)

1. Press the STOP button, then press PROGRAM on the remote control to display the program list (see the picture).
2. Press navigation buttons to choose memory index and then press ENTER button to start input.
3. Enter desired titles/chapters numbers by using the numeric buttons. The selected titles/chapters are stored into the memory.
4. Select ►► on the menu to see the next page. Up to 20 memories can be stored.
5. Select START on the menu t or select EXIT on the menu to exit without program play.
6. To stop the program play, select STOP on the menu, then press ENTER button.

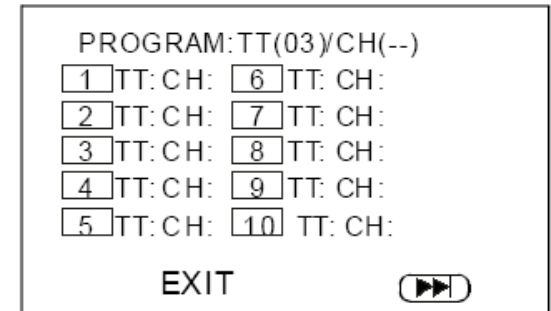

# Playback

---

## Selecting angle (multi-angle) (DVD)

1. Press the ANGLE button while playing a disc with multiple angles to change the view angle.
2. If your DVD disc is not recorded with multiple angles, press ANGLE button will not work.

## Goto

Press GOTO button to select title time, chapter time, and track time to play. You can use digit keys to input the goto time.

## Zoom (DVD, SVCD, VCD)

1. When playing DVD, SVCD, VCD disc, press ZOOM to zoom in the picture. Change the zoom to 2X, X3, X4, X1/2, X1/3, X1/4.
2. In Zoom in mode, press the cursor buttons to move the picture for viewing. The picture cannot be moved in zoom out mode.

## Selecting subtitle (DVD/VCD)

When playing the disc with multi-subtitle, press SUBTITLE to show the current subtitle language. Press it repeatedly, the subtitle changes in a circle, you can select one.

## Selecting audio soundtrack language (DVD/VCD)

1. During DVD playback press AUDIO button, the screen will display the number of current sound track languages, pressing the button again will change the language.
2. During VCD playback press AUDIO button repeatedly, the audio output mode will be changed: LEFT MONO, RIGHT MONO, MIX-MONO or STEREO audio soundtrack.

**Note:** When no soundtrack languages are recorded, pressing this button will not work. When the power is turned on or the disc is removed, the language heard is the one selected at the initial settings.

# Playback

---

## TFT mode

Press the TFT MODE button on the remote control to show the menu:

Use the cursor buttons to select Contrast, Hue, Saturation or Sharpness, then press the ◀/▶ button to adjust the level of the selected item.

The level of Contrast, Hue and Saturation can be adjusted 0-100.

The level of Sharpness can be adjusted 0 - 3.

**Note:** Press TFT MODE button again to exit the TFT MODE menu.

Before exit the TFT MODE menu, only the cursor, Power button and Monitor 1/2 buttons are functional.



# MP3 and JPEG files playback

## MP3 files playback

1. Insert the disc containing the files in Mp3 format to be played and after a few seconds, the screen of the monitor will show all the folders on the disc (see the picture).
2. Select the folder you want to play by the cursor buttons and press ENTER to confirm.
3. The songs in the folder will be displayed, Use the cursor buttons and the ENTER button to start playing the song selected.
4. Use the ◀/▶ buttons to go to previous/next menu page.
5. Press the REPEAT button repeatedly to change repeat playing mode: REPEAT ONE, REPEAT FOLDER, REPEAT OFF.

## JPEG files playback

9. Insert the disc containing the files in JPEG format to be played and after a few seconds, the screen of the monitor will show all the folders on the disc.
10. Select the folder you want to play by the cursor buttons and press ENTER to confirm.
11. The files in this folder are displayed and select your pictures by using the ▲/▼ buttons and press ENTER button to start playback. Thumbnail of picture will be displayed while you scrolling across the file name.
12. Once a folder and file is selected, the picture is loaded onto the screen (see the picture).
13. During playback, press MENU button to return to folder selection or STOP button to enter preview mode.

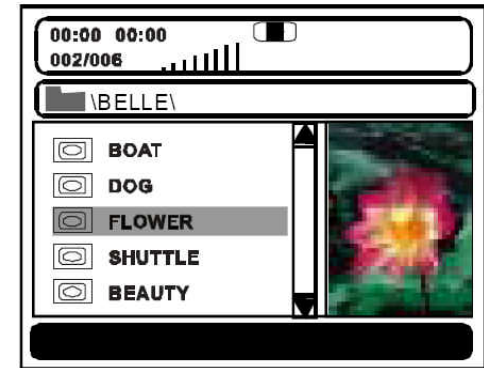
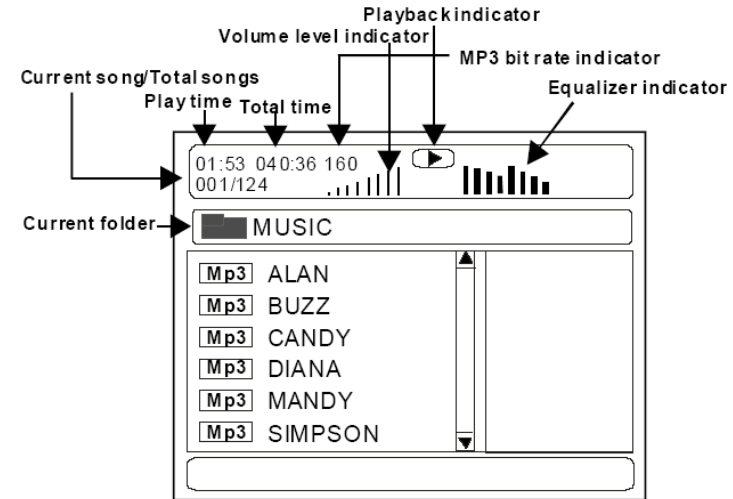

## MP3 and JPEG files playback

---

14. Press REPEAT button to change repeat playing mode: REPEAT ONE, REPEAT ALL, REPEAT OFF.

### **Skip to next/ previous picture**

Press ►► button to skip to the next picture or ◀◀ button to skip to the previous picture.

If no key is pressed for 5 seconds, it will skip to next picture automatically.

### **Rotating pictures**

Press ► button to rotate the picture clockwise. Press ◀ button to rotate the picture counter-clockwise.

### **Flipping pictures**

Press ▲ button to flip the picture vertically. Press ▼ button to flip the picture horizontally.

### **Picture Shrink/ Zoom**

Press ZOOM button to enter the zoom mode press ►► button to enlarge picture to 100%, 125%, 150% and 200%.

Press ◀◀ button to shrink pictures to 50%, 75%, and 100%. If the picture is enlarged, you may press cursor buttons to see other portions of the picture.

### **Slide show effects**

Press the PROGRAM button to select one of the effects when changing from one picture to another. The following buttons are active:

PROGRAM (Transition effect)

STOP (Thumbnail mode)

PLAY (Режим просмотра)

ZOOM (Вкл/Выкл зумм)

◀◀/►► (Previous/Next picture)

▲/▼ (Invert/Mirror)

◀/► (Rotate clockwise/counterclockwise)

◀◀/►► (Zoom in/out)

▲/▼/◀/► (Pan in zoom mode)

# MP3 and JPEG files playback

---

## Playback control

When playing VCD 2.0 with PBC, the player will show the VCD version and PBC status on the screen (see the picture 1).

After a few seconds, a menu will appear on the screen (see the picture 2).

Press numeric buttons to select corresponding track.

Press ◀/▶ button, the player will play the previous or next track.

**Note:** When PBC is ON, the player will play the disc in a scheduled order which you can not change, while PBC is OFF, you can change the play order as you want to.

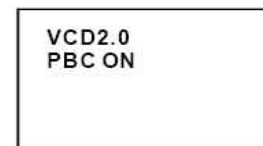

Pic. 1

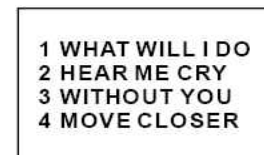

Pic. 2

# Troubleshooting

Symptom	Comments
Picture is disturbed when playing a DVD recorded by a VCR	This player incorporates copyright Protection technology. Some discs include signal protected against copied by a VCR. Such recorded discs can not be played properly.
Remote control unit not working	Remote control unit is too far from the main unit or has too large angle with the remote sensor. Remote control unit's battery is worn out.
No sound is produced from speakers or sound is distorted	For some discs, 96 kHz digital output of linear PCM audio signal is prohibited. Disc is dirty. It is in the state of pausing, fast forward or fast backward. Main unit's volume is set to minimum. Earphone is plugged in.
Volume is different from DVDs and CDs	This is due to the different recording methods.
The player crashes	Turn off the player and turn on again. Press OPEN button when "Loading" appears on screen to pop out the disc. Ask qualified technician.
8cm disc can not be popped out	Slap on the player with disc window downward. Ask qualified technician.
No sound is produced or sound is distorted when connected to a TV, an amplifier, etc	Connection cables are not firmly plugged in or not contacted well. Connection plugs or jacks are dirty. Audio cables are not properly connected. Audio digital output is connected to a non-compatible AV amplifier, etc. Incorrect DTS setting.
Bad play quality	The player is set to AV OUT but there are other AV signal inputs from AV jack.
The temperature of the player can hoist a little when the player plays back	This is normal.

## Note:

The player may stop operation properly due to static electricity or other external influences. In this case, usually solve the problem by unplugging the power cord and then plugging it in again. If still can not solve it, consult with the nearest service centre.

Liquid crystal display

A few picture elements may be black or a particular color displayed on the LCD screen. This is normal.

# Specifications

<b>DVD player</b>	Power supply	DC 9 V~12 V
	Power consumption	< 10 W
	Battery pack capacity	7.4 V/ 3000 mAh
	Battery pack discharge time	> 3 hours
	Display Screen	7" TFT-LCD color display
	External dimensions (L x W x T)/ Weight	203 x 155 x 28 mm/ about 680 g (except battery pack)
<b>Video</b>	Video formats	NTSC/PAL (including input, output and display) display)
	Output level (RL=75)	1.0 ± 0.2 V
	Horizontal resolution	450 TV Line
	Luminance amp-fre response	≥ 5.5 MHz (-6dB)
	Chroma amp-fre response	≥ 1.5 MHz (-6dB)
	Luminance non-linear distortion	≤ 5%
	Luminance wave distortion	≤ 10%
	Luminance S/N ratio	≥ 50 dB(No-Weighted)
	Chroma S/N ratio	AM: ≥ 60, PM: ≥ 50
	Output impedance/ Video input impedance	75 Ω/ 75 Ω
	Video input amplitude	1 V
<b>Audio</b>	Output level (RL=10k)	2.00 ± 2 V
	Amp-fre resposns (20Hz- -20KHz)	± 1 dB
	S/N ratio	≥ 90 dB
	Distortion and noise (1 kHz)	≤ -65 dB
	Dynamic range (1kHz)	≥ 80 dB
	Output impedance/ Audio input impedance	600 Ω/ 600 Ω
	Audio input amplitude	1 V

Specifications are subject to change without notice. Mass and dimension are approximate.



# Содержание

---

Содержание.....	33
Меры предосторожности.....	34
Описание.....	36
Информация по дискам.....	38
Функции управления.....	42
Подключение.....	47
Настройка системы.....	50
Воспроизведение.....	54
Воспроизведение MP3 и JPEG файлов.....	60
Поиск и устранение неисправностей.....	63
Технические характеристики.....	64

## Меры предосторожности

---

ПОЖАЛУЙСТА, ВНИМАТЕЛЬНО ОЗНАКОМЬТЕСЬ С РУКОВОДСТВОМ ПО ЭКСПЛУАТАЦИИ, ПРЕЖДЕ ЧЕМ НАЧАТЬ ИСПОЛЬЗОВАТЬ ДАННОЕ УСТРОЙСТВО.

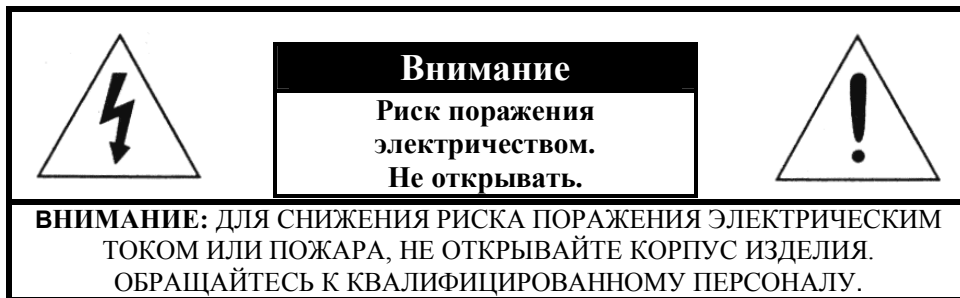

Знак молнии используется для предупреждения о наличии высокого напряжения внутри изделия. Прикосновение к внутренним деталям опасно ударом электротока.



Восклицательный знак используется для предупреждения о наличии важных инструкций по применению.



Этот знак означает, что изделие принадлежит к лазерной продукции 1 класса. Лазерный луч может вызвать повреждение, если попадет на тело человека. Повреждения от радиации вне корпуса исключены.

### Лазерное излучение:

НЕ ОТКРЫВАЙТЕ КРЫШКУ И НЕ ПРОИЗВОДИТЕ РЕМОНТ САМИ – ЛУЧШЕ ПОРУЧИТЬ ЭТО КВАЛИФИЦИРОВАННОМУ СПЕЦИАЛИСТУ.

Внутри системы расположен маломощный лазерный излучатель, поэтому в целях Вашей безопасности запрещается снимать крышки и пытаться разобрать корпус. Для ремонта обращайтесь к квалифицированному персоналу. Когда устройство работает, – не смотрите в зону лазерного излучения.

# Меры предосторожности

---

## **Внимание:**

Чтобы не подвергнуться воздействию вредного излучения, запрещается производить настройки и обслуживание изделия, не оговоренные в настоящем Руководстве. Помните, что использование оптических приборов при работе с устройством значительно повышает опасность повредить зрение.

## **Предупреждение:**

Для уменьшения риска возникновения пожара, поражения электрическим током или повреждения изделия не подвергайте аппарат воздействию солнечных лучей, дождя, влаги, брызг или капель, и не оставляйте на аппарате предметы, наполненные жидкостями, такие, например, как вазы.

## Важные замечания по обеспечению безопасности

- Перед тем, как подключить DVD-проигрыватель и начать работу с ним, внимательно прочтите, пожалуйста, настоящее руководство.
- Не вскрывайте корпус, и не прикасайтесь ни к каким внутренним компонентам.
- Во время воспроизведения диск в устройстве вращается с большой скоростью, поэтому в это время его нельзя поднимать или двигать.
- Перед транспортировкой, а также когда устройство не используется, вынимайте из него диск и отключайте его от источника питания.
- Не устанавливайте устройство на цветные мониторы или телевизоры. Устанавливайте его на расстоянии от видео проигрывателей и других устройств, плохо реагирующих на магнитное поле.
- Не ставьте на него никаких тяжёлых предметов или ёмкостей с жидкостями.
- Настоятельно не рекомендуется использовать данное устройство во время езды в автомобиле.
- Выключайте устройство, если не используете его
- Не подвергайте устройство воздействию прямых солнечных лучей, держите его вдали от источников тепла и другого оборудования.
- Защищайте устройство от дождя и влаги.
- Для чистки корпуса применяйте только мягкую ткань; использовать для этого чистящие средства и спирт запрещается. Учтите, что капли воды, долгое время находящиеся на дисплее, могут оставить привести к обесцвечиванию дисплея и появлению на нем пятен.
- Настоящее руководство предназначено только для пользователей.

# Описание

## Аксессуары

AC/DC адаптер



Аудио/ видео кабель



Наушники



Автомобильный адаптер



Пульт ДУ

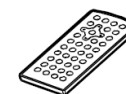

Инструкция



Сумка



Система крепления к подголовнику



## Характеристики изделия

- Поддержка носителей: DVD-R/-RW, DVD+R/+RW, CD-R/-RW
- Поддержка формата MPEG4 (DivX)
- Воспроизведение форматов: DVD, DVCD, Super VCD, VCD, HDCD, CDDA, MP3, WMA, Kodak Picture CD, JPEG
- Встроенные декодеры Dolby Digital
- 2 x 7' TFT LCD дисплей
- Формат дисплея: 16:9
- Система цветности PAL/NTSC
- AV вход/выход
- Выход на наушники
- Пульт дистанционного управления
- Встроенная акустическая система
- Экранное меню на русском и английском языках
- Возможное питание:
  - От адаптера переменного тока
  - От бортовой сети автомобиля

## Описание

Этот плеер может воспроизводить следующие типы дисков:

Типы дисков	Символы	Содержание
DVD		Аудио + Видео
AC-3		Dolby Digital Аудио
MP3		Аудио
Video-CD (VCD)		Аудио + Видео
CD-DA		Аудио
Kodak Picture CD		Электронное фото
MPEG4		Аудио + Видео





**Внимание:** УСТРОЙСТВО НЕ ЧИТАЕТ 8 ММ ДИСКИ.

Может оказаться невозможным воспроизведение каких-либо дисков DivX в зависимости от их конфигурации и параметров, а также условий записи.

## Информация по дискам

- DVD 5 (односторонний однослойный)
- DVD 9 (односторонний двухслойный)
- DVD 10 (двухсторонний однослойный)
- DVD 18 (двухсторонний двухслойный)
- VCD 1.0/1.1/2.0
- CD с изображениями
- DVCD
- CDDA
- MP3
- CD-R
- CD-RW

### Информация по диску

Тип	DVD		VCD	SVCD	CD
Формат записи	MPEG 2		MPEG I	MPEG II	DIGIT
Емкость	Односторонний, однослойный 4,7 Гб – 2 часа Двухсторонний, однослойный 8,5 Гб – 4 часа	Односторонний, однослойный 9,4 Гб – 4,5 часа Двухсторонний, двухслойный 17 Гб – 9 часов	650M 74 мин	650M 45 мин	650M 74 мин
Размер, см	12/8		12	12	12/8
Горизонтальное разрешение	≥ 500 линий		≥ 240 линий	≥ 350 линий	-
Субтитры	до 32 видов		-	8	-
Язык	до 8		2	4	-
Обозначение					

# Информация по дискам

---

## Свойства DVD диска

DVD-диски разных производителей обладают различными свойствами, которые обозначаются следующими символами:



Региональный код и система выхода



5.1 канал выхода звука



Dolby digital surround



Скрытые субтитры



DTS система записи



Двухканальное стерео



Субтитры



Ограничения



Аудиозапись



Формат изображения



Защита производителя



Ракурсы просмотра

# Информация по дискам

---

## Обращение с дисками

Берите диски только за края.

Вставляйте диск надписью вверх.

Не прикасайтесь к обратной (без надписи) стороне диска.



## Хранение

Не храните диски при ярком свете и в условиях высокой температуры и влажности.

После окончания просмотра уберите диск в специальную упаковку.

## Очистка

Периодически протирайте диски мягкой тканью от центра к краям.

Не пользуйтесь обычными моющими средствами.

Не оставляйте на дисках следов от пальцев, ничего на них не пишите и не приклеивайте.





# Информация по дискам

---

## Термины, относящиеся к дискам

### Заголовок

Обычно изображение или музыка, записанная на DVD-диски, делится на несколько частей, каждая из которых называется ЗАГОЛОВОК.

### Раздел (фрагмент)

Минимальный фрагмент изображения или музыки на DVD-диске в пределах композиции, обычно одна композиция состоит из одного и более разделов, которые для облегчения поиска пронумерованы. Но на некоторых дисках разделы могут отсутствовать.

### Трек

Часть изображения или музыки на диске SVCD, VCD или CD. Для облегчения поиска все треки пронумерованы.

### Сцена

Диски VCD, поддерживающие функцию контроля воспроизведения и содержащие «живое» и статичное изображение, делятся на части, называемые сценами. Каждая сцена может быть легко найдена по номеру и может быть отображена на экране. Одна сцена обычно состоит из одного или нескольких треков.

### Функция PBC (SVCD, VCD)

Во время воспроизведения диска SVCD или VCD на экране может быть отображено меню содержимого диска, которое мы называем функцией контроля воспроизведения или функцией PBC.

Тип диска	Функции
Диски VCD, не поддерживающие функцию PBC (версия 1.1)	Воспроизведение как музыки (звука), так и изображения.
Диски SVCD/VCD, поддерживающие функцию PBC (версия 2.0)	Для воспроизведения изображения с VCD может использоваться меню, которое отображается на экране.

# Функции управления

## DVD Плеер

1. Кнопки AV IN/DVD – для переключения между режимами AV IN и DVD для мониторов.
2. Кнопка MENU – вход в меню DVD диска / Вкл / Выкл PBC (для VCD).
3. Кнопка SETUP – открыть/закрыть меню установки в режиме остановки диска.
4. Кнопки PREV/NEXT (◀/▶) – переход на предыдущий/следующий трек или заголовок.
5. Кнопки курсора (▲/▼/◀/▶) / кнопка ENTER – выбор опции меню и ее подтверждение.
6. Кнопка STOP – остановка воспроизведения.
7. Кнопка PLAY/PAUSE – начало/пауза воспроизведения.
8. Отсек для диска – для загрузки диска.
9. Кнопка OPEN – открытие лотка загрузки диска.
10. Кнопка VOLUME – регулирование громкости звука.
11. Разъем для наушников – подключение наушников.
12. Разъем AV IN – подключение аудио/видео аппаратуры.
13. Переключатель POWER OFF/ON – Вкл/Выкл питания.
14. Разъем DC IN 12V – подключение источника питания.
15. Разъем AV OUT – подключение прибора к внешнему аудио/видео оборудованию.
16. Разъем MONITOR 1 – подключение монитора 1.
17. Разъем MONITOR 2 – подключение монитора 2.
18. Инфракрасный сенсор.
19. Индикатор ON – горит, если прибор включен.
20. Индикатор STANDBY – горит, когда прибор находится в режиме ожидания.

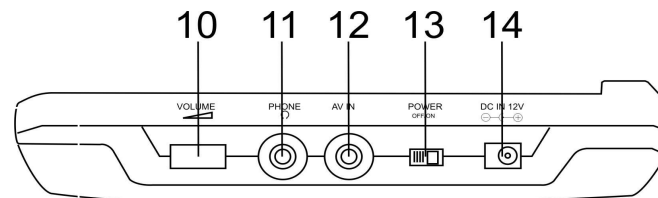
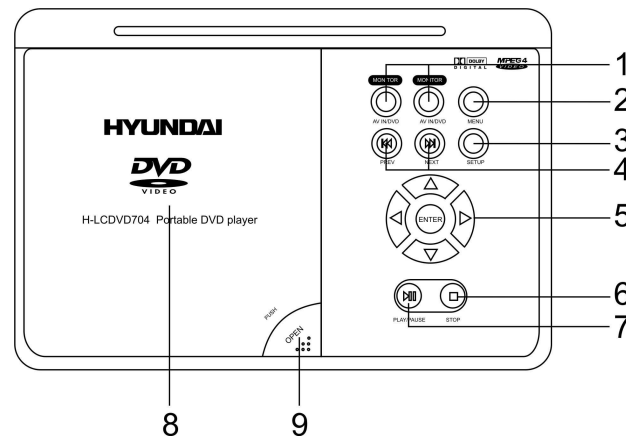

Правая  
сторона



Передняя  
сторона

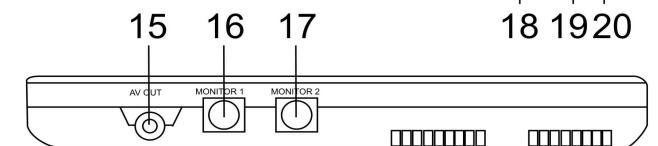

Задняя  
сторона

# Функции управления

## Монитор

1. ЖК дисплей
2. Инфракрасный сенсор
3. Разъем для подключения DVD плеера
4. Динамик
5. Переключатель POWER OFF/ON – Вкл/Выкл питания.
6. Кнопка VOLUME – регулирование громкости звука.
7. Разъем для подключения DVD плеера (разъем MONITOR1/2 на основном модуле).
8. Разъем для наушников – подключение наушников.
9. Регулятор BRIGHT – регулирование яркости монитора.
10. Переключатель SCREEN (4:3, 6:9) – переключение между форматами экрана: 4:3 или 16:9.

Правая сторона монитора

Задняя сторона монитора

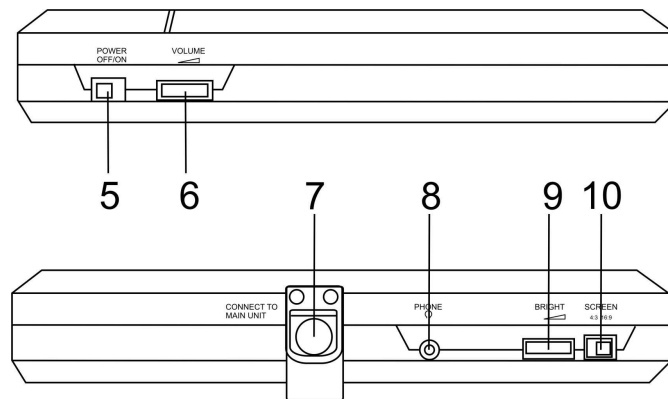
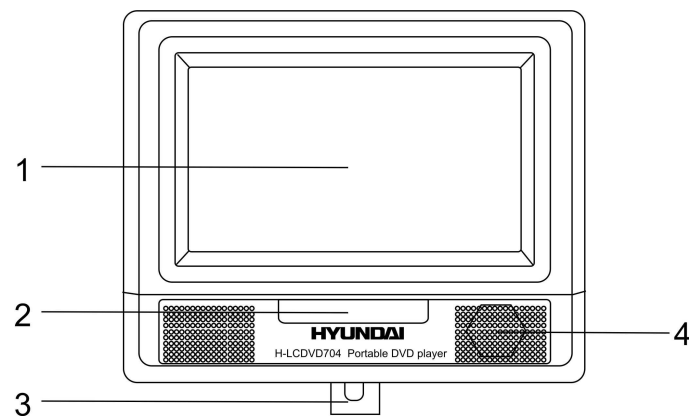

# Функции управления

## Пульт управления

1. Кнопки MONITOR 1/ 2 – вкл/выкл мониторов.
2. Кнопки с цифрами – ввод цифр (номера треков, глав и т.д).
3. Кнопка GOTO – программирование плеера на воспроизведение в определенное время.
4. Кнопка FR (◀) –воспроизведение диска назад на скоростях: x2, x4, x8, x16, x32.
5. Кнопка PROGRAM – программирование последовательности воспроизведения треков.
6. Кнопка A-B – нажимайте во время воспроизведения для выбора фрагмента для повтора.
7. Кнопка ZOOM – (для DVD, SVCD, VCD дисков) – нажмите ее для увеличения или уменьшения изображения.
8. Кнопка TFT MODE – настройка контраста, оттенка, насыщенности и резкости изображения.
9. Кнопка ANGLE – (для соответствующих дисков) – нажмите для выбора угла просмотра.
10. Кнопка SUBTITLE – (для дисков с субтитрами) – нажимайте для последовательного выбора языка субтитров.
11. Кнопка TITLE – (для DVD дисков) – нажмите для возврата к основному заголовку.
12. Кнопка AUDIO – выбор саундтрека.
13. Кнопка MUTE – вкл/выкл звука.
14. Кнопка POWER – вкл/выкл питания мониторов.
15. Кнопка DISP – нажмите и удерживайте кнопку во время воспроизведения, на экране отобразится информация по воспроизведению (время воспроизведения, оставшееся время и и т.д.).

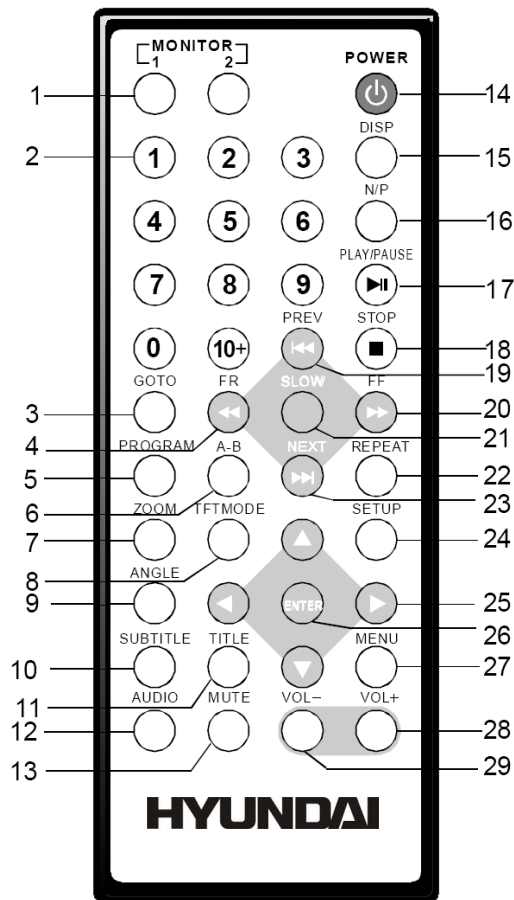

## Функции управления

---

16. Кнопка N/P – выбор видеосистемы: NTSC, AUTO или PAL.
17. Кнопка PLAY/PAUSE – начало/пауза воспроизведения.
18. Кнопка STOP – остановка воспроизведения.
19. Кнопка PREV (◀◀)– переход на предыдущий заголовок/трек.
20. Кнопка FF (▶▶) – воспроизведение диска вперед на скоростях: x2, x4, x8, x16, x32.
21. Кнопка SLOW – воспроизведение диска на скоростях: 1/2, 1/4, 1/8, 1/16.
22. Кнопка REPEAT – повтор воспроизведения одной главы, заголовка или всего диска (для DVD), или повтор воспроизведения текущего трека или всего диска (для VCD/CD).
23. Кнопка NEXT (▶▶) – переход на следующий заголовок/трек.
24. Кнопка SETUP – открыть/закрыть меню установки в режиме остановки диска.
25. Кнопки курсора– выбор опции меню.
26. Кнопка ENTER – подтверждение выбранной опции.
27. Кнопка MENU – вход в меню DVD диска / Вкл / Выкл PBC (для VCD).
28. Кнопка VOL + – увеличение громкости звука.
29. Кнопка VOL – уменьшение громкости звука.

### Внимание:

Не роняйте и не наступайте на пульт ДУ и не подвергайте его тряске.

Учтите, что пульт ДУ может не срабатывать из-за препятствия, находящегося между ним и светодиодным индикатором.

Не подвергайте светодиодный индикатор воздействию прямых солнечных лучей.

Используйте пульт ДУ в допустимых пределах функционирования.

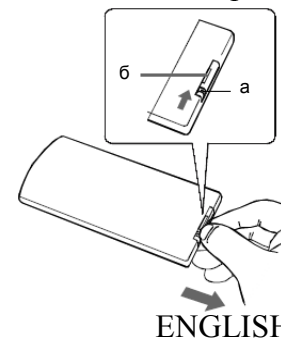

## Функции управления

### Замена батареи в ПДУ

1. Вставьте ноготь в разъем между точками «а» и «б», как показано на картинке, надавите на (а) в указанном направлении, затем вытащите держатель батареи.

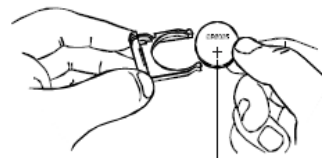

Батарея (CR2025)

2. Замените старую батарею на новую, поместив ее в держатель, «+» вверх.

3. Установите держатель батареи в прежнем положении.

#### **Внимание:**

Во избежание утечки электролита из батареи, вынимайте ее из пульта ДУ, если не используете его более 1 месяца.

Если утечка произошла, аккуратно выньте старую батарею из держателя и вставьте новую батарею.

Пульт ДУ может функционировать на расстоянии до 5 м от устройства.

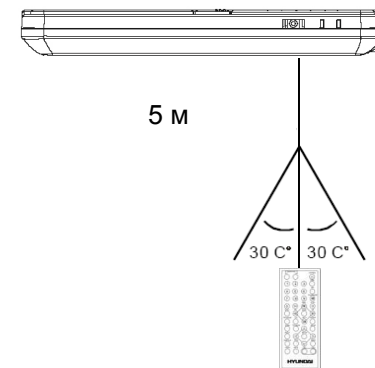

# Подключение

## Крепление мониторов к спинке сиденья автомобиля

С помощью ремней, идущих в комплекте, Вы можете прикрепить мониторы к спинке сиденья автомобиля. Обвяжите ремни вокруг подголовника сиденья. Надежно закрепите их. Водитель не должен смотреть DVD во время движения автомобиля, также не оставляйте прибор незакрепленным во время движения автомобиля. Если изделие используется в автомобиле, убедитесь, что оно закреплено и не мешает функционированию ремней безопасности, подушек безопасности и т.д.

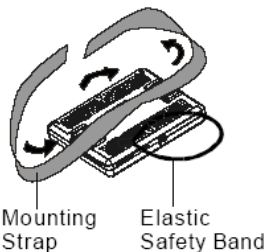

## Подключение питания

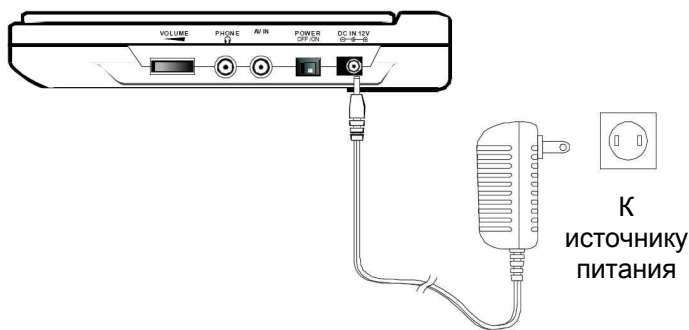

## Подключение мониторов к плееру

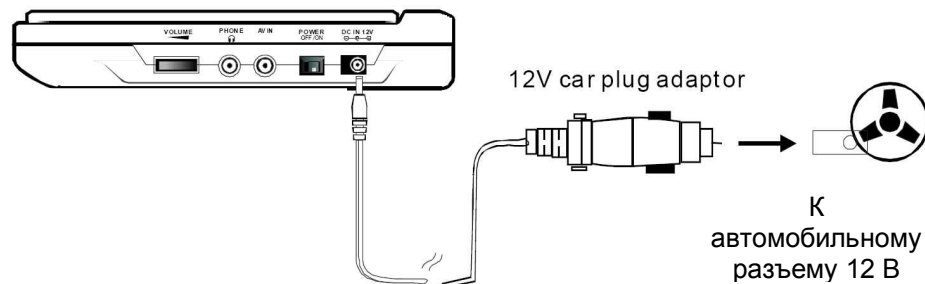
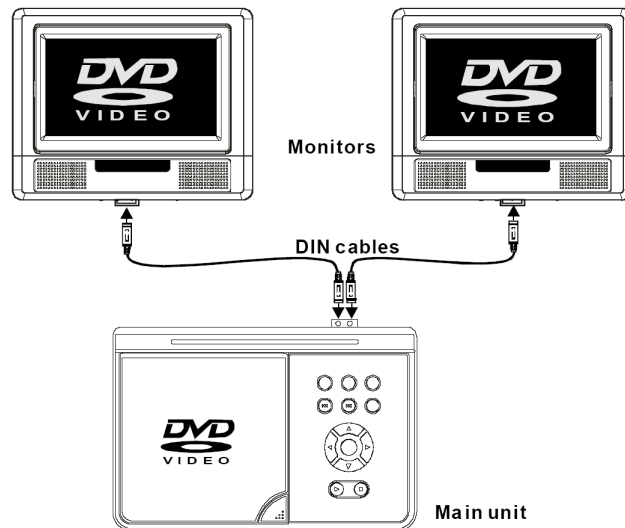

# Подключение

## Подключение наушников

Не устанавливайте уровень звука на очень высокий во время прослушивания звука через наушники.



— Правая сторона основного модуля

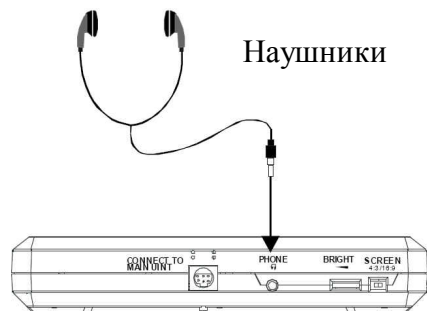

— Передняя сторона монитора

## Подключение к стерео ТВ

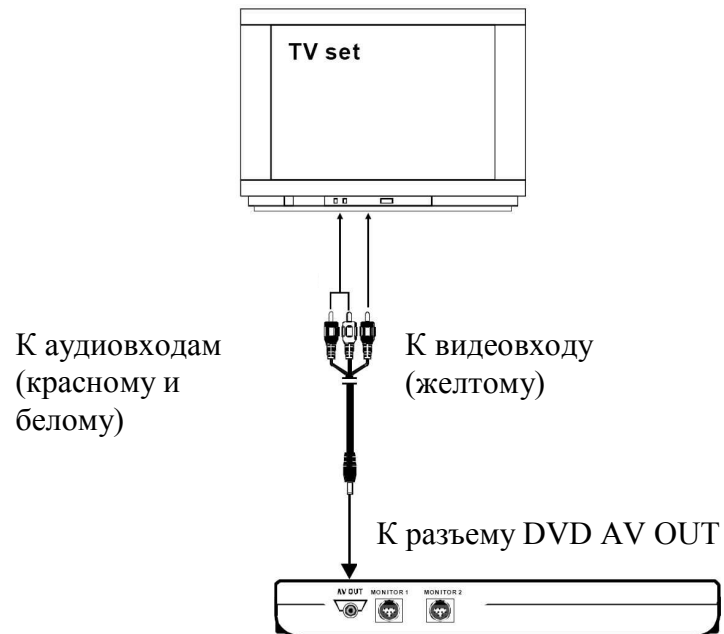



# Подключение

## Подключение аудио оборудования

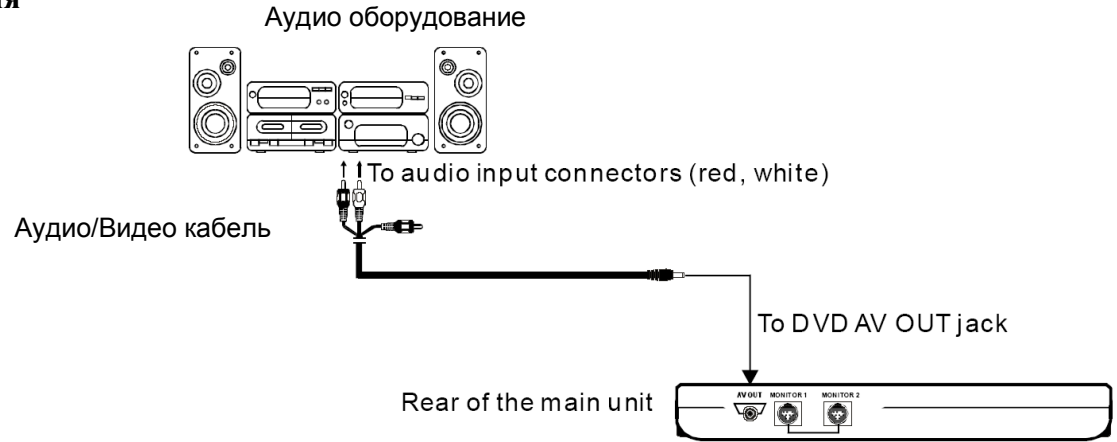

## Подключение видео оборудования (опция)

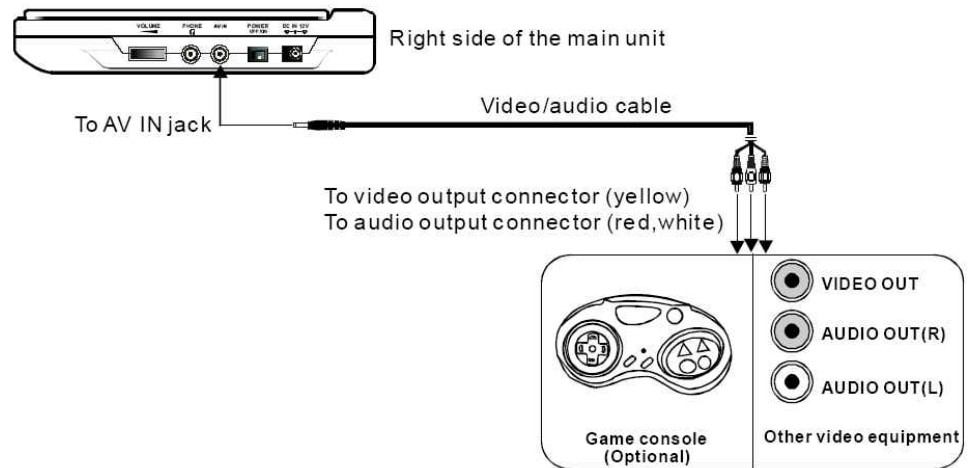

## Настройка системы

1. Нажмите кнопку SETUP, чтобы войти в меню настройки функций. На экране телевизора появится изображение меню. Нажмите кнопку SETUP ещё раз для выхода из меню.
2. С помощью кнопок ◀/▶ выберите опцию, которую хотите изменить:
3. Нажмите кнопку ▼ для перехода на выбранную страницу.
4. Используйте кнопки ▲ и ▼ для выбора опций, которые вы хотите настроить.
5. Нажмите ◀ для входа в режим настройки. С помощью кнопок ▲ и ▼ сделайте настройки и нажмите ENTER или ◀ для подтверждения и возврата к списку опций.
6. Для возврата к меню настройки нажмите кнопку ▶.

**Примечание:** Некоторые пункты меню, соответствующие предустановленным режимам, помечены серым и не могут быть выбраны.

Введенные установки сохраняются и после выключения питания.

### Страница общей настройки

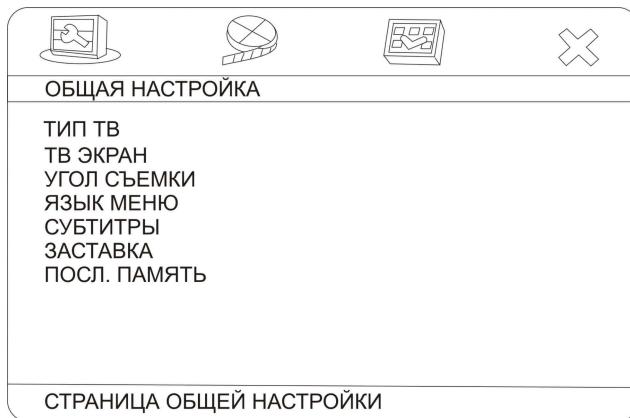

# Настройка системы

---

- **Тип TV**

Выберите тип ТВ: **PAL**, **AUTO** (мульти-система), **NTSC** (зависит от ТВ, к которому подключено изделие).

- **ТВ экран**

**Normal/PS**: Когда домашний кинотеатр подключен к обычному телевизору, широкоэкранное изображение воспроизводится на всем экране, но часть его обрезается (4:3).

**Normal/LB**: Когда домашний кинотеатр подключен к обычному телевизору, широкоэкранное изображение воспроизводится так, что сверху и снизу появляются черные полосы (4:3).

**Wide**: Используйте этот пункт, если домашний кинотеатр подключен к широкоэкранному телевизору (16:9).

- **Угол съемки**

Некоторые фильмы на DVD дисках могут быть записаны с различными углами съемки – объект, сцена снимается под разными углами камеры.

Если режим включен, при воспроизведении DVD диска, записанного под разными углами камеры, на экране отображается значок угла камеры.

- **Язык меню**

Выбор языка экранного меню.

- **Субтитры**

Эта функция не работает, если диск не имеет заголовка. Если функция заголовка выключена, нажмите кнопку SUBTITLE на пульте ДУ для включения функции. Установка по умолчанию - СУБТИТРЫ ВКЛ.

- **Заставка**

Если функция ЗАСТАВКА включена, плеер включен, и диск не воспроизводится в течение нескольких минут, то на экране появляется движущаяся заставка.

- **Последняя память**

Если эта функция включена, плеер может запомнить время, в течение которого последний раз воспроизводился данный диск. При следующем просмотре Вы можете начать воспроизведение с момента, содержащегося в памяти.

# Настройка системы

---

## Страница настройки видео

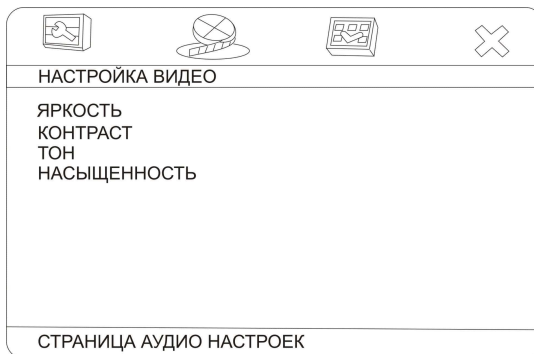

- **ЯРКОСТЬ, КОНТРАСТ, ТОН, НАСЫЩЕННОСТЬ**

Вы можете настроить яркость, контраст, тон, насыщенность по Вашему усмотрению.

## Страница предпочтительных настроек

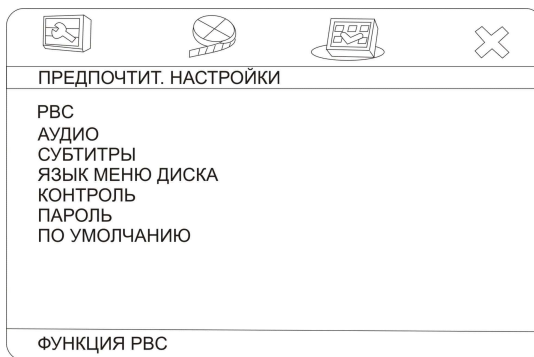

# Настройка системы

---

- **РВС (КОНТРОЛЬ ВОСПРОИЗВЕДЕНИЯ)**

Вы можете включить (On) или выключить (Off) функцию контроля воспроизведения РВС.

- **ВЫБОР ЯЗЫКА АУДИО, СУБТИТРОВ, МЕНЮ ДИСКА**

Эти параметры могут быть изначально установлены в соответствии с Вашими предпочтениями. Если установленные Вами параметры поддерживаются содержанием диска, то воспроизведение будет происходить с учетом Ваших настроек. Иначе, будут использоваться установки диска, заданные по умолчанию. При воспроизведении эти установки могут быть изменены соответствующими нажатиями кнопок AUDIO (АУДИО) и SUBTITLE (СУБТИТРЫ).

- **КОНТРОЛЬ**

Эта функция предназначена для контроля родителями за содержанием дисков при их воспроизведении и защищает Ваших детей от сцен насилия и эротики. Диск, уровень которого выше, чем установленный с помощью данной функции, не будет воспроизведен.

- **ПАРОЛЬ**

Изменение пароля. Первоначально установлен пароль 136900. Вы можете установить свой пароль. Если Вы забыли свой пароль, вы можете использовать 136900 как основной пароль.

- **ПО УМОЛЧАНИЮ**

Переустанавливает плеер на фабричные настройки.

# Воспроизведение

## Включение/ выключение устройства

1. Подключите один или 2 монитора к соответствующему разъему основного модуля.
2. Подключите AC/DC адаптер к сети питания или к автомобильному питанию через авто адаптор.
3. Подключите вилку адаптера или авто адаптор к гнезду DC IN на плеере.
4. Поставьте переключатель питания на плеере в положение ON.
5. Поставьте переключатель питания на мониторе в положение ON
  - Индикатор питания загорится. Плеер готов к работе.
  - В режиме ожидания будет гореть индикатор STANDBY.
6. Поставьте переключатель питания на мониторе в положение OFF для выключения монитора.
7. Поставьте переключатель питания на мониторе в положение OFF для выключения питания плеера.
8. Отсоедините шнур питания от розетки

## Отображение информации

Во время работы плеера нажмите и удерживайте кнопку DISP на ПДУ, на экране будет следующая информация:

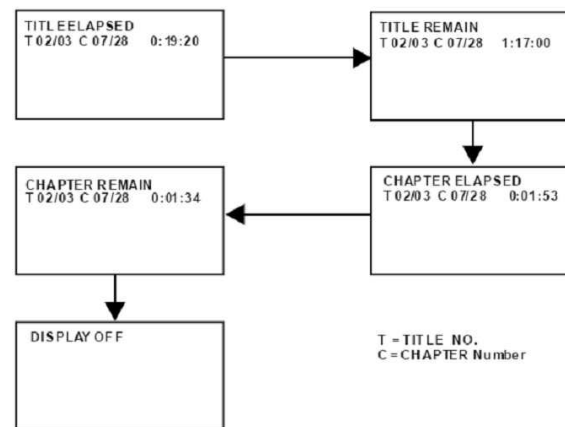

# Воспроизведение

---

## Загрузка дисков

1. Нажмите на кнопку ON, чтобы включить плеер.
2. Нажмите кнопку OPEN для открытия лотка загрузки диска.
3. Установите диск в слот.
4. Нажмите кнопку OPEN, чтобы закрыть лоток. Вы услышите звук закрытия лотка.

### **Внимание:**

- Вставляйте диски аккуратно. Неаккуратное обращение может привести к повреждению слота.
  - Не используйте треснутые и изогнутые диски. Это может привести к повреждениям.
  - Устанавливайте односторонний DVD или CD диски этикеткой вверх.
  - Для двусторонних DVD внимательно проверьте каждую сторону, затем аккуратно установите диск.
  - Для CD или односторонних DVD не волнуйтесь при касании этикетки пальцами. Однако в случае двусторонних DVD дисков сигнал записан с двух сторон, поэтому будьте аккуратны и не царапайте поверхность при извлечении его из проигрывателя.
4. Проигрыватель начнет загрузку.

## Воспроизведение

1. Включите питание мониторов и плеера.
2. Загрузите диск.
3. Воспроизведение начнется автоматически.
4. Вы также можете нажать кнопку PLAY/ PAUSE, чтобы начать воспроизведение.

## Работа с экраным меню

Если загружен DVD диск с меню или видео CD с управлением воспроизведением (PBC), на экране отображается меню. Во время воспроизведения нажмите кнопку MENU для входа в меню диска. Нажмите кнопку TITLE для входа в меню заголовков.

# Воспроизведение

---

## DVD

Используйте кнопки курсора для выбора пункта меню, затем нажмите кнопку ENTER.

Для выбора пункта можно использовать цифровые кнопки.

Если Вы хотите ввести двузначное число, нажмите сначала кнопку «10+» для ввода десятков, затем цифровыми кнопками введите единицы.

## Видео CD

Используйте кнопки курсора для выбора пункта, затем нажмите кнопку ENTER.

Используйте цифровые кнопки для выбора пункта.

## Остановка воспроизведения

Нажмите на кнопку STOP. Воспроизведение прекратится. Функция возобновления (Resume) (для DVD и видео CD, кроме VCD 2.0, с включенной функцией PBC): после нажатия STOP, если нажать на кнопку PLAY/ PAUSE, воспроизведение начнется с того места, где было остановлено. Если диск вынимался, то функция Resume отключается.

### **Внимание:**

Для некоторых дисков воспроизведение может начаться не с места остановки.

## Пауза

Нажмите на кнопку PLAY/ PAUSE, чтобы включить режим паузы. Нажмите на эту кнопку еще раз, чтобы продолжить воспроизведение.

## Возврат к предыдущей/следующей главе или треку (DVD, видео CD и CD)

При нажатии кнопки ⏮ button, воспроизведение начнется с начала предыдущей главы или трека.

При нажатии кнопки ⏭ button, воспроизведение начнется с начала следующей главы или трека.



# Воспроизведение

---

## Поиск вперед/назад

1. Нажмите кнопки «**◀**»/«**▶**» на ПДУ для быстрого воспроизведения трека вперед/назад.
2. Вы можете изменить скорость перемотки (X2, X4, X8, X16, X32, нормальное воспроизведение) с помощью кнопок «**◀**»/«**▶**».

**Примечание:** во время воспроизведения, если быстрая перемотка началась с начала трека/главы/заголовка, плеер вернется к нормальному воспроизведению.

3. Нажмите PLAY для возобновления нормального воспроизведения.

## Замедленное воспроизведение

1. Нажмите кнопку SLOW на ПДУ для замедленного воспроизведения. Скорость может меняться в пределах 1/2, 1/4, 1/8, 1/16 с каждым нажатием кнопки SLOW.
2. Нажмите PLAY для возобновления нормального воспроизведения.

## Повтор дисков DVD, видео CD и CD

- Нажмите кнопку REPEAT для повтора заголовка, главы (для DVD) или всего диска (VCD/CD).

**Примечание:** Для дисков VCD и CD Вы должны выключить функцию PBC перед повтором.

- Повтор фрагмента AB:

Во время воспроизведения нажмите кнопку A-B на ПДУ для выбора начальной точки фрагмента.

Нажмите кнопку A-B снова для выбора конечной точки фрагмента. Начнется повтор фрагмента. Нажмите кнопку A-B снова для отмены повтора.

# Воспроизведение

## Программирование воспроизведения(VCD, CD, MP3)

1. Нажмите кнопку STOP, затем PROGRAM на ПДУ для входа в режим программирования (см иллюстрацию).
2. С помощью кнопок курсора выберите метки памяти и нажмите ENTER.
3. С помощью кнопок с цифрами введите нужные заголовки или главы. Выбранные заголовки или главы сохранятся в памяти.
4. Выберите ►► в меню для перехода на следующую страницу. Вы можете сохранить до 20 ячеек.
5. Выберите START для начала воспроизведения или EXIT для выхода без сохранения.
6. Для остановки воспроизведения запрограммированных ячеек выберите STOP в меню, затем нажмите ENTER.

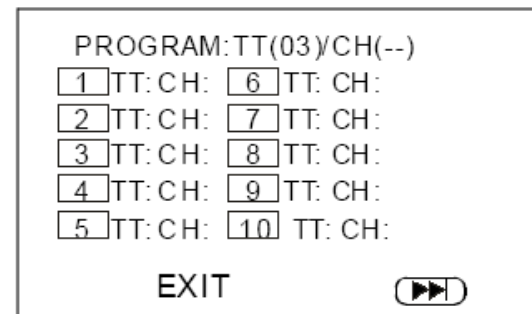

## Выбор угла (для DVD с несколькими углами просмотра)

1. Нажмите кнопку ANGLE для выбора угла просмотра.
2. Если ваш DVD диск не содержит таких записей, кнопка ANGLE работать не будет.

## Goto

Нажмите кнопку GOTO для выбора времени заголовка, главы, трека, с которого начнется воспроизведение. Вы можете ввести время с помощью кнопок с цифрами.

## Увеличение (Zoom) (DVD, SVCD, VCD)

1. Во время воспроизведения дисков DVD, SVCD, VCD нажмите ZOOM для увеличения/уменьшения изображения. Значения: 2X, X3, X4, X1/2, X1/3, X1/4.
2. При увеличении изображения используйте кнопки курсора для выбора фрагмента изображения. Изображение не двигается в этом режиме.

# Воспроизведение

## Выбор субтитра (DVD/VCD)

При воспроизведении диска с несколькими субтитрами нажмите SUBTITLE для отображения текущего языка субтитров.

Нажимайте эту кнопку для изменения языка субтитров.

## Выбор языка аудио саундтрека (DVD/VCD)

1. При воспроизведении DVD диска нажмите AUDIO, на экране отобразится количество языков звукового сопровождения, нажмите кнопку еще раз для выбора одного из них.
2. При воспроизведении VCD диска нажмите AUDIO несколько раз для выбора аудио режима: LEFT MONO, RIGHT MONO, MIX-MONO или STEREO.

**Примечание:** если на диске нет звукового сопровождения на нескольких языках, то кнопка не будет работать. При включении питания или изъятии диска язык будет тот, что был установлен перед этим.

## Режим TFT

Нажмите кнопку TFT MODE на ПДУ для отображения меню.

С помощью кнопок курсора выберите Контраст, Тон, Насыщенность или Резкость, затем нажмите ◀/▶ для настройки уровня.

Уровень Контраста, Тона, Насыщенности может меняться в пределах 0-100.

Уровень Резкости может меняться в пределах 0 - 3.

**Примечание:** Нажмите кнопку TFT MODE снова для выхода из меню.  
До выхода из меню активны только кнопки курсора, питание и Monitor 1/2.



# Воспроизведение MP3 и JPEG файлов

## Воспроизведение MP3 файлов

1. Вставьте диск с Mp3 файлами, через несколько секунд на экране появится структура папок диска (см иллюстрацию).
2. Выберите папку кнопками курсора и нажмите ENTER.
3. Начнется воспроизведение треков. С помощью кнопок курсора и кнопки ENTER выберите нужный трек.
4. С помощью кнопок ◀/▶ перейдите на предыдущую или следующую страницу меню.
5. Нажимайте кнопку REPEAT для выбора режима повтора: Повтор одного трека, Повтор папки, Выкл повтора.

## Воспроизведение JPEG файлов

1. Вставьте диск с JPEG файлами, через несколько секунд на экране появится структура папок диска.
2. Выберите папку кнопками курсора и нажмите ENTER.
3. Файлы отобразятся на экране. Выберите изображения с помощью кнопок ▲/▼, нажмите ENTER для воспроизведения. Эскизы изображений будут отображаться справа, когда Вы нажимаете на название изображения.
4. После выбора папки и файла изображение отобразится на экране.
5. Во время просмотра нажмите MENU для возврата к выбору папки или STOP для входа в режим предпросмотра.
6. Нажимайте кнопку REPEAT для выбора режима повтора: Повтор одного, Повтор папки, Выкл повтора

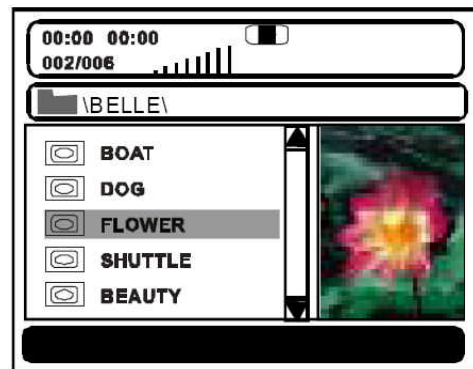
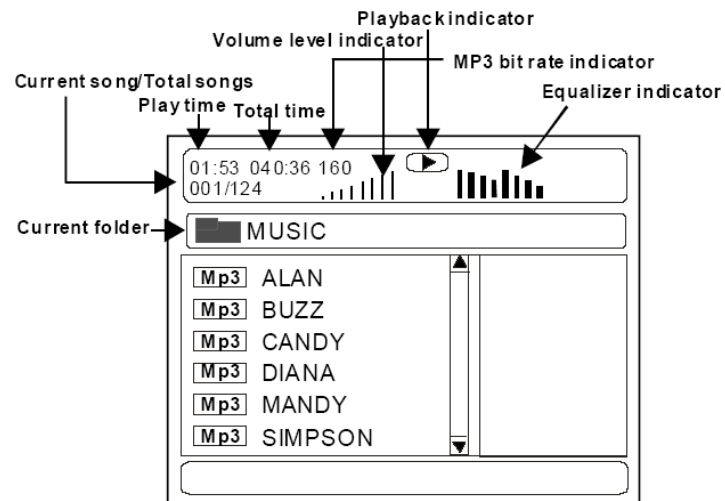

# Воспроизведение MP3 и JPEG файлов

---

## Пропуск изображения

Нажмите ►► для перехода на следующее изображение или ◀◀ для перехода на предыдущее изображение.

Если в течение 5 секунд после этого не нажимать кнопок, плеер будет переходить на предыдущее/следующее изображение автоматически.

## Вращение изображений

Нажмите ► для поворота изображения по часовой стрелке. Нажмите ◀ для поворота изображения против часовой стрелки.

## Отображение изображений

Нажмите ▲ для отображения изображения по вертикали. Нажмите ▼ для отображения изображения по горизонтали.

## Увеличение/уменьшение изображения

Нажмите ZOOM для входа в режим увеличения. Нажмите ►► для увеличения изображения на 100%, 125%, 150% и 200%.

Нажмите ◀◀ для уменьшения изображения на 50%, 75% и 100%. При увеличении изображения используйте кнопки курсора для выбора фрагмента изображения.

## Слайд-шоу

Нажмите PROGRAM для выбора эффектов слайд-шоу, при этом будут доступны следующие кнопки:

PROGRAM (Эффект смены картинки)

STOP (Режим просмотра)

PLAY (Режим просмотра)

ZOOM (Вкл/Выкл зумм)

◀◀/►► (Пред./След картинка)

▲/▼ (Отобразить вертикально/зеркально)

◀/► (Вращение по/против часовой стрелки)

◀◀/►► (Увеличение/Уменьшение)

▲/▼/◀/► (Перемещение в режиме зумм)

# Воспроизведение MP3 и JPEG файлов

---

## Контроль воспроизведения

Во время воспроизведения VCD 2.0 с PBC плеер отобразит версию VCD и статус PBC на экране (см иллюстрацию 1).

Через несколько секунд на экране появится меню (см иллюстрацию 2).

Нажмите кнопки с цифрами для выбора нужного трека.

Нажмите **⏮/⏭**, плеер перейдет на предыдущий/следующий трек.

**Примечание:** При включенном PBC плеер воспроизводит диск по порядку и Вы не можете это изменить. Если PBC выключено, Вы можете изменить порядок воспроизведения.



Рис.1



Рис.2

## Поиск и устранение неисправностей

Неисправность	Причины
Нечеткое изображение при воспроизведении DVD диска, записанного с видео кассеты	Некоторые диски защищены от записи фильмов с видео кассеты. Такие диски могут воспроизводиться неправильно.
Пульт ДУ не работает	Пульт ДУ находится слишком далеко от устройства или применяется под недопустимо большим углом. Батарейка разряжена.
Отсутствие звука или звук искажен	Для некоторых дисков воспроизведение линейного аудио сигнала с частотой 96 кГц запрещено. Диск загрязнен. Включен режим паузы, прокрутки вперед или назад. Громкость устройства сведена к минимуму. В устройство вставлены наушники.
Звук с DVD и CD дисков разный	Причина в неправильном методе записи.
The player crashes	Выключите устройство и включите заново. Когда надпись LOADING появится на экране, нажмите на кнопку OPEN, чтобы вынуть диск. Обратитесь к квалифицированным мастерам.
Невозможно вынуть 8см диск	Переверните устройство загрузочным механизмом вниз. Обратитесь к квалифицированным мастерам.
Отсутствует звук или звук искажен, когда к устройству подключен телевизор, усилитель или др. устройство	Соединительные кабели подключены неправильно или отсутствует контакт. Разъемы загрязнены. Аудио кабели подключены неправильно. К цифровому аудио выходу подключено неподходящее устройство. Неправильные настройки DTS.
Плохое качество воспроизведения	Плеера настроен на выход AV OUT, но на AV вход поступает другой AV сигнал.
Устройство может немного нагреваться во время воспроизведения	Нормальное состояние.

### Внимание:

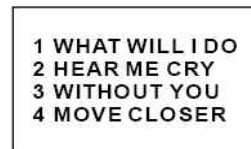
Плеер может прекратить работу из-за статического электричества или влияния других внешних факторов. В таких случаях следует отключить устройство от источника питания, а затем снова подключить. Если проблема не решена, обратитесь в ближайший сервисный центр.

ЖК дисплей: некоторые элементы изображения могут быть черными или могут отображаться не все цвета. Это нормальное состояние.

## Технические характеристики

<b>DVD плеер</b>	Напряжение	DC 9 В~12 В
	Потребляемая мощность	< 10 Вт
	Емкость батареи	7.4 В/ 3000 мА
	Время работы от батареи	> 3 ч
	Дисплей	7" цветной ЖК дисплей
	Размеры (Д x В x Ш)/ Вес	203 x 155 x 28 мм/ ок. 680 г (без батареи)
<b>Видео</b>	Видео форматы	NTSC/ PAL (включая вход, выход и дисплей)
	Выходной уровень (RL=75 Ом)	1.0 ± 0.2 В
	Горизонтальное разрешение	450 ТВ линий
	Полоса пропускания канала яркости	≥ 5.5 МГц (-6 дБ)
	Полоса пропускания канала цветности	≥ 1.5 МГц(-6 дБ)
	Нелинейные искажения канала яркости	≤ 5%
	Волновые искажения канала яркости	≤ 10%
	Соотношение сигнал/шум канала яркости	≥ 50 дБ (невзвешенный)
	Соотношение сигнал/шум канала цветности	АМ: ≥ 60, РМ: ≥ 50
	Амплитуда видеосигнала на входе	75 Ω/ 75 Ω
	Входной импеданс видеосигнала	1 В
<b>Аудио</b>	Выходной уровень (RL = 10 кОм)	2.00 ± 2 В
	Затухание (20 Гц – 20 кГц)	± 1 дБ
	Соотношение сигнал/шум	≥ 90 дБ
	Искажения и шум (1 кГц)	≤ -65 дБ
	Динамический диапазон (1 кГц)	≥ 80 дБ
	Выходной импеданс	600 Ω/ 600 Ω
	Амплитуда аудиосигнала на входе	1 В

Технические характеристики могут быть изменены заводом изготовителем без предварительного уведомления.

Указанные масса и геометрические размеры имеют приблизительные значения.

