

HYUNDAI

H-CMD4015

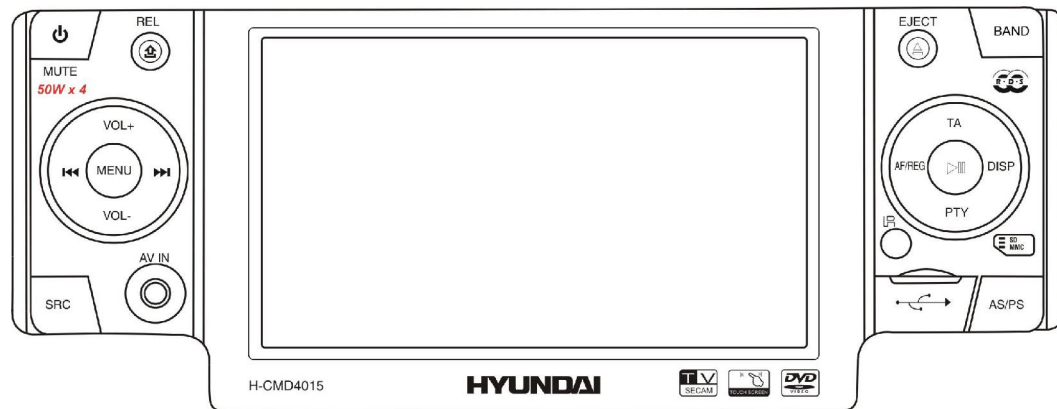
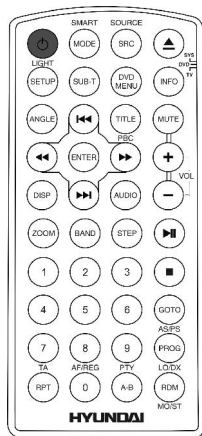

MULTIMEDIA DVD/CD/MP3 RECEIVER WITH BUILT-IN 4.3" TFT DISPLAY AND TV TUNER
Instruction manual

МУЛЬТИМЕДИЙНЫЙ DVD/CD/MP3-РЕСИВЕР СО ВСТРОЕННЫМ 4,3" TFT-ДИСПЛЕЕМ И ТВ-ТЮНЕРОМ
Руководство по эксплуатации

Dear customer!

Thank you for purchasing our product. For safety, it is strongly recommended to read this manual carefully before connecting, operating and/or adjusting the product and keep the manual for reference in the future.

Table of contents

Table of contents	2
Important safeguards	3
Accessories.....	4
Installation/connection.....	5
Electrical Connection.....	10
Unit controls.....	12
General operations.....	16
Using the touch screen control.....	19
Radio Operations	32
Disc operations	39
USB Operations.....	52
SD/MMC Memory Card Operations	53
AV In Operations	54
GPS Operations (Option).....	54
TV Operations	55
Handling and cleaning discs	57
Troubleshooting guide	58
Specification.....	59

Important safeguards

- Using the device at temperature below -10°C may cause the breakage of the device.
Before using, please, heat up the passenger compartment to the recommended temperature!
- Read carefully through this manual to familiarize yourself with this high-quality car stereo system.
- Disconnect the vehicle's negative battery terminal while mounting and connecting the unit.
- When replacing the fuse, be sure to use one with an identical amperage rating. Using a fuse with a higher amperage rating may cause serious damage to the unit.
- DO NOT attempt to disassemble the unit. Laser beams from the optical pickup are dangerous to the eyes.
- Make sure that pins or other foreign objects do not get inside the unit; they may cause malfunctions, or create safety hazards such as electrical shock or laser beam exposure.
- If you have parked the car for a long time in hot or cold weather, wait until the temperature in the car becomes normal before operating the unit.
- DO NOT open covers and do not repair yourself. Consult the dealer or an experienced technician for help.
- Make sure you disconnect the power supply and aerial if you will not be using the system for a long period or during a thunderstorm.
- Make sure you disconnect the power supply if the system appears to be working incorrectly, is making an unusual sound, has a strange smell, has smoke emitting from it or liquids have got inside it. Have a qualified technician check the system.
- The unit is designed for negative terminal of the battery, which is connected to the vehicle metal. Please confirm it before installation.
- Do not allow the speaker wires to be shorted together when the unit is switched on. Otherwise it may overload or burn out the power amplifier.
- Install the unit horizontally. Install the unit more than 30 degree vertically may result in worse performance.
- Do not block the cooling fan exit to ensure sufficient heating dissipation of this unit, failure to do this may result in damage to this unit.

Accessories

- HEXAGON NUT 1 PCS
- MOUNTING BOX 1 PCS
- LEFT KEY 1 PCS
- RIGHT KEY 1 PCS
- METAL BAR 1 PCS
- CONNECTOR ISO 1 PCS
- PLAIN WASHER ($\Phi=5\text{mm}$) 1 PCS
- CARRY CASE 1 PCS
- GPS EXTERNAL ANTENNA 1 PCS
- SPRING WASHER ($\Phi=5\text{mm}$) 1 PCS
- TV ANT WIRE 1 PCS
- AV IN WIRE 1 PCS
- SCREW ($\Phi5\times5\text{mm}$) 4 PCS
- SCREW ($\Phi5\times25\text{mm}$) 1 PCS
- CUSTOMER INFORMATION 1 PCS
- WARRANTY CARD 1 PCS
- INSTRUCTION MANUAL 1 PCS
- GPS NAVIGATION INSTRUCTION MANUAL 1 PCS

Installation/connection

Notes:

- Choose the mounting location where the unit will not interfere with the normal driving function of the driver.
- Before finally installing the unit, connect the wiring and make sure that the unit works properly.
- Consult with your nearest dealer if installation requires the drilling of holes or other modifications of the vehicle.
- Install the unit where it does not get in the driver's way and cannot injure the passenger if there is a sudden stop, like an emergency stop.
- If installation angle exceeds 30° from horizontal, the unit may not perform properly.
- Avoid installing the unit where it would be subject to high temperature, such as from direct sunlight, or from hot air, from the heater, or where it would be subject to dust, dirt or excessive vibration.

Din Front/Rear-Mount

This unit can be properly installed either from 'Front' (conventional DIN Front-mount) or 'Rear' (DIN Rear-mount installation, utilizing threaded screw Holes at the sides of the unit chassis). For details, refer to the following illustrated installation methods.

Remove the mechanism transit screw before installation

Before install the unit, must remove the two screws with label "REMOVE SCREW".

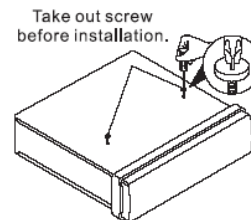

1. DIN FRONT-MOUNT (Method A)

Installation Opening

This unit can be installed in any dashboard having an opening as shown below (DIN standard):

Installing the unit

Be sure you test all connections first, and then follow these steps to install the unit.

1. Make sure the ignition is turned off, and then disconnect the cable from the vehicle battery's negative (-) terminal.
2. Disconnect the wire harness and the antenna.
3. Press RELEASE button to remove the control panel.
4. Lift the top of the outer trim ring then pull it out to remove it.
5. Use the two supplied release keys to remove the unit from the mounting bracket. Insert the left ("L") and right ("R") release keys as far as they will go (with the notches facing up) into the appropriate slots at the middle left and right sides of the unit. Then slide the sleeve off the back.

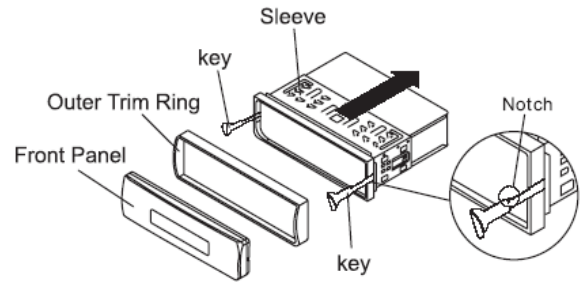

6. Mount the sleeve by inserting the sleeve into the opening of the dashboard and bend out the tabs located around the sleeve with a screwdriver. Not all tabs will be able to make contact, so examine which ones will be most effective. To secure the sleeve in place, bend out the appropriate tabs so that they make contact with the dashboard.

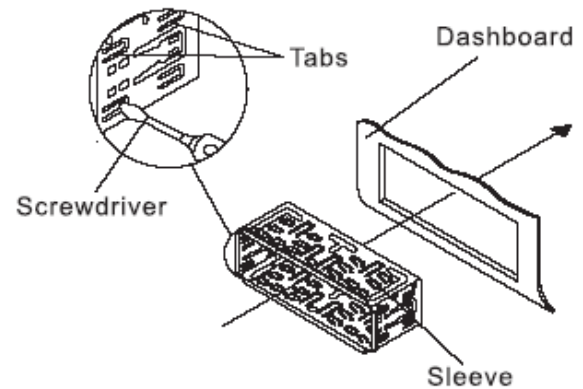

7. Reconnect the wire harness and the antenna and be careful not to pinch any wires or cables.
8. Slide the unit into the sleeve until it locks into place.

9. To further secure the unit, use the supplied metal strap to secure the back of the unit in place. Use the supplied hardware (Hex Nut (M5mm) and Spring Washer) to attach one end of the strap to the mounting bolt on the back of the unit. If necessary, bend the metal strap to fit your vehicle's mounting area. Then use the supplied hardware (Tapping Screw (5x25mm) and Plain Washer) to attach the other end of metal strap to a solid metal part of the vehicle under the dashboard. This metal strap also helps ensure proper electrical grounding of the unit. Ensure that you install the short part of the mounting bolt to the back of the unit and the other long part to the dashboard.

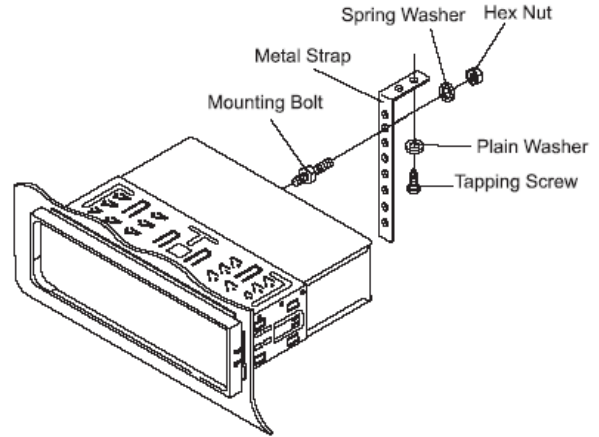

10. Reconnect the cable to the vehicle battery's negative (-) terminal. Then replace the outer trim ring and install the unit's front panel.

Dismantling the unit

1. Make sure the ignition is turned off, and then disconnect the cable from the vehicle battery's negative (-) terminal.
2. Press RELEASE button to remove the front panel.
3. Lift the top of the outer trim ring then pull it out to remove it.
4. Insert both of the supplied keys into the slots at the middle left and right sides of the unit then pull the unit out of the dashboard.
5. Remove the metal strap attached to the back of the unit (if attached).

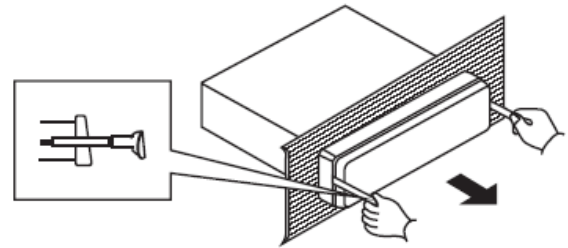

2. DIN REAR-MOUNT (Method B)

If your vehicle is a Nissan, Toyota, follow this mounting instruction. Use the screw holes marked T (Toyota), N (Nissan) located on both sides of the unit to fasten the unit to the factory radio mounting brackets supplied with your vehicle.

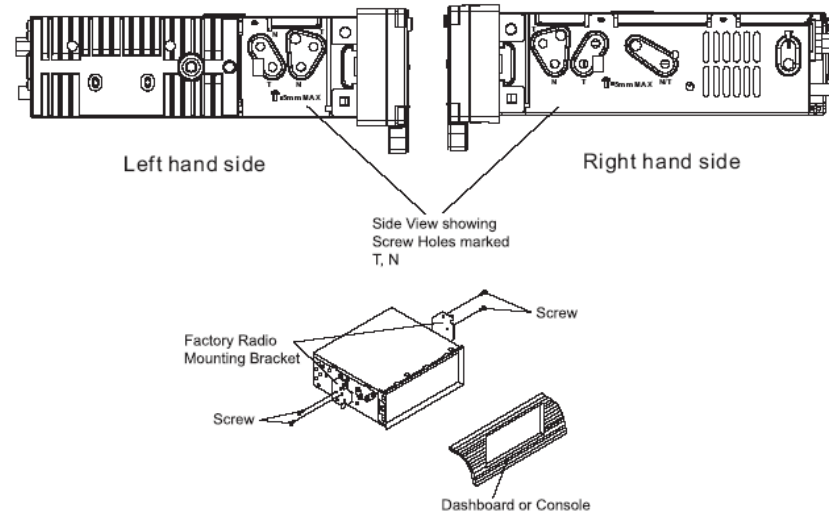

Fasten the unit to the factory radio mounting brackets. Align the screw holes on the bracket with the screw holes on the unit, and then tighten the screws (5x5mm) on each side.

Note:

The outer trim ring, mounting sleeve and the metal strap are not used for method of installation.

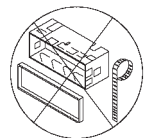

REMOVING AND PROTECTING DETACHABLE FRONT PANEL

The front panel of the unit may be removed as a theft deterrent. After removing the front panel, use the case provided to keep the front panel from getting damaged.

1. Press the **RELEASE** button to release the front panel.

2. Pull off the front panel from the main unit.

Store the front panel in the protective case provided for safe keeping.

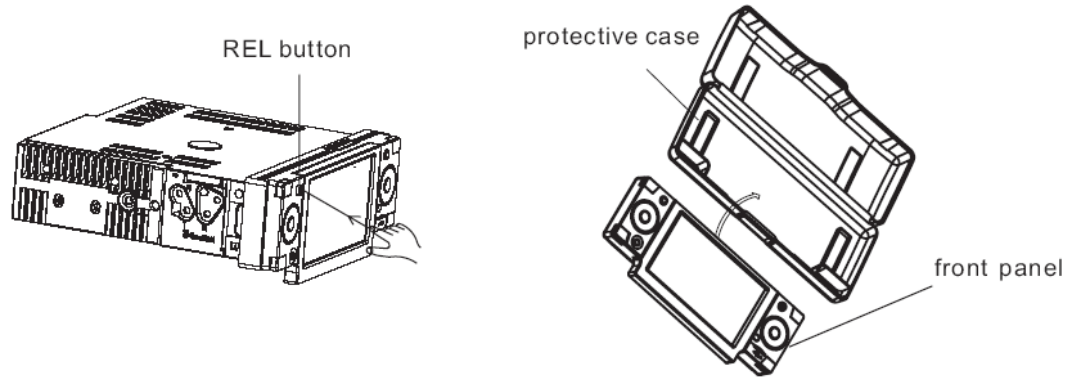

TO ATTACH THE FRONT PANEL

First fasten the right side of the front panel onto the bracket of main unit. Then slightly push the left side of the front panel to attach the main unit.

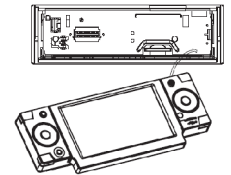

The front panel holder will slide in automatically within 15 seconds after the ignition is turned off, if the connection is made correctly.

Electrical Connection

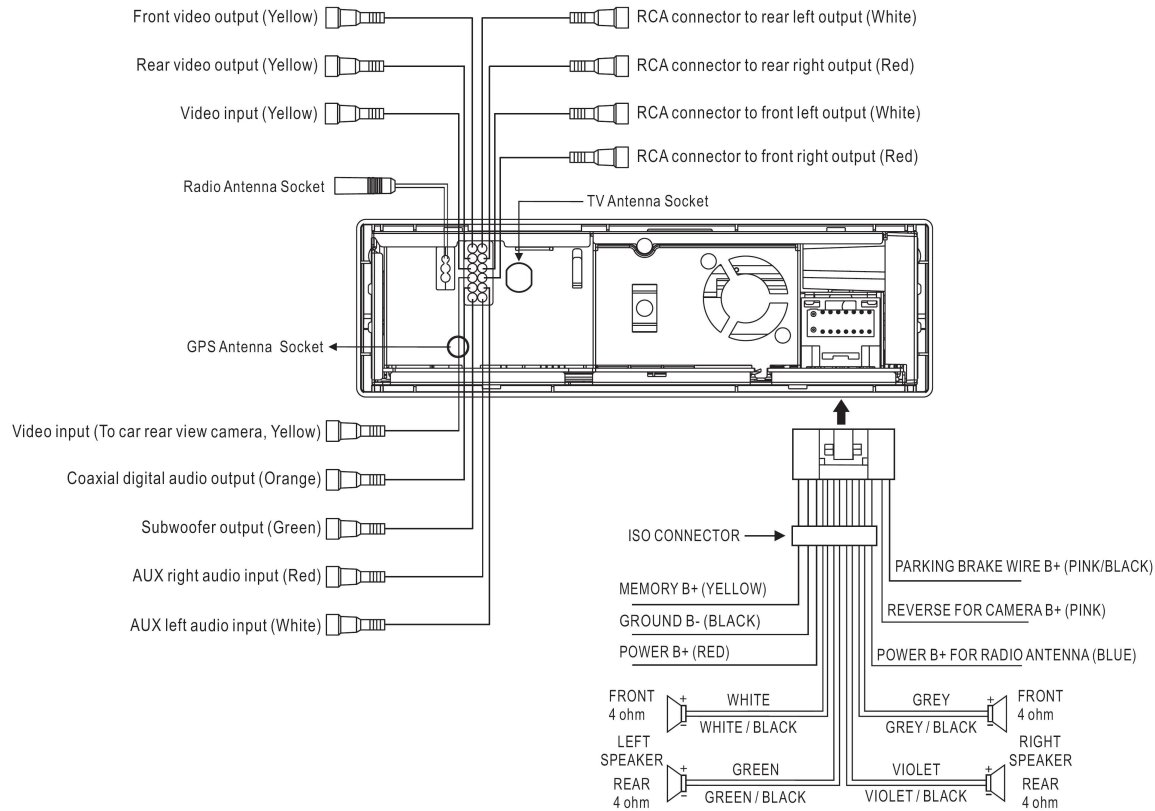

Note: The parking wire is connected with brake signal; for safety, the programs can be seen on the monitor after braking the car.

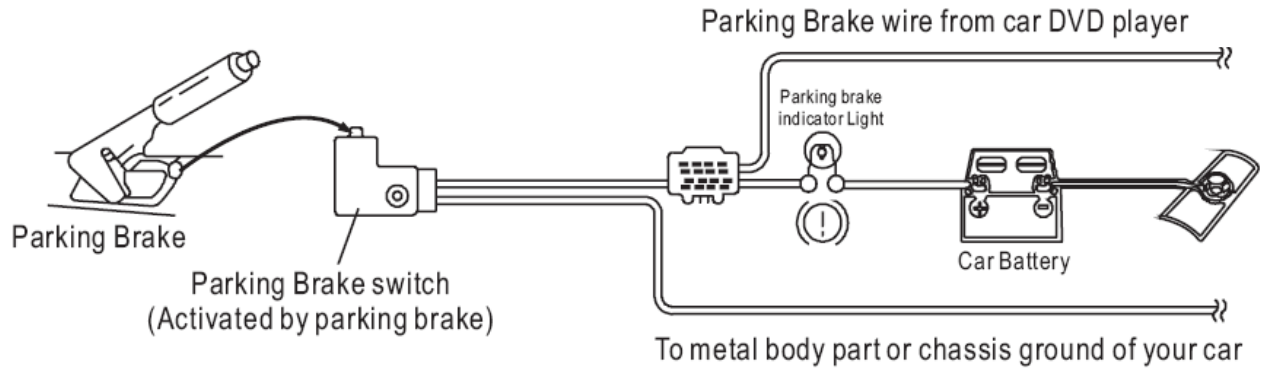

Connecting the reversing line to taillight on the car

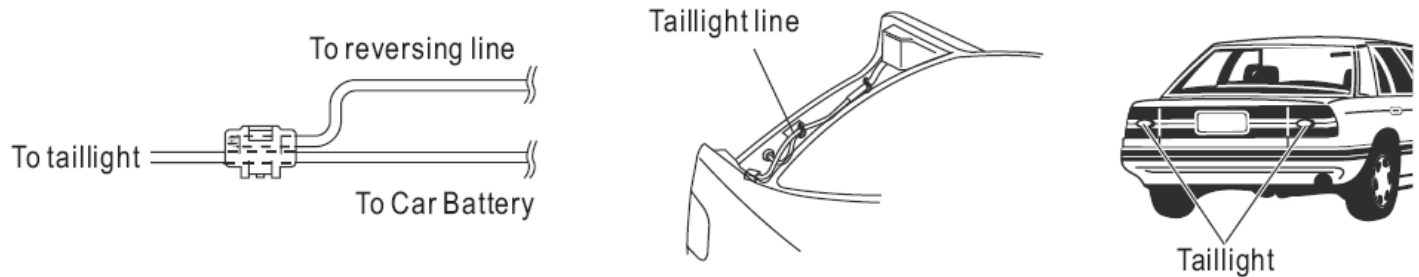

After connecting, when you start up the reverse gear, the unit will receive the picture from car rear view camera.

Unit controls

Front panel

1. POWER/MUTE button
2. MENU button
3. RELEASE button
4. AF/REG button
5. EJECT button
6. TA button
7. BAND button
8. DISPLAY button
9. AS/PS button
10. PTY button
11. USB jack
12. PLAY/PAUSE button
13. IR sensor
14. Touch screen
15. AV in jack
16. VOL+/VOL-, PREVIOUS/NEXT buttons
17. SOURCE button

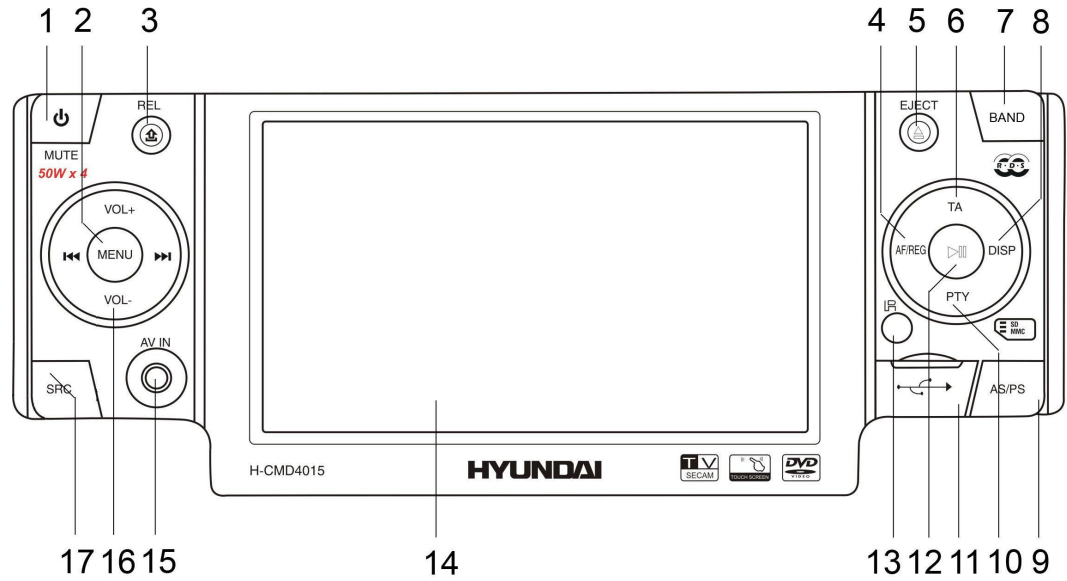

Inner panel

- 18. Card slot for GPS
Map card
- 19. Disc slot
- 20. LED indicator
- 21. RESET button
- 22. SD/MMC Memory card slot

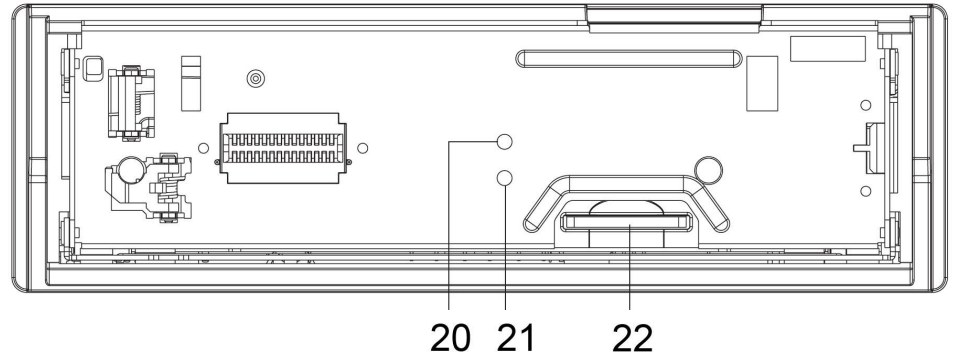
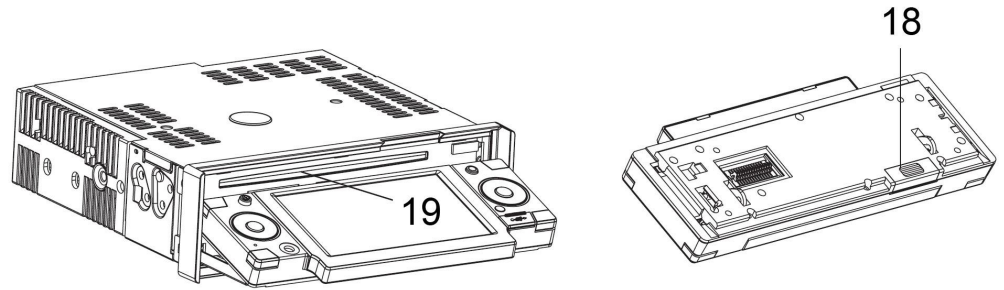

Remote control

1. POWER/LIGHT button
2. MODE/SMART button
3. SETUP button
4. SUB-T button
5. ANGLE button
6. PREVIOUS/NEXT, FAST REWIND/
FAST FORWARD/Cursor buttons
7. ENTER button
8. DISPLAY button
9. ZOOM button
10. BAND button
11. Digit buttons
12. 9/PTY button
13. 7/TA button
14. 8/AF/REG button
15. RPT button
16. 0 button
17. SOURCE button
18. EJECT button
19. SYS/DVD/TV switch
20. INFO button
21. DVD MENU button
22. MUTE button
23. TITLE button
24. VOL+/VOL- buttons

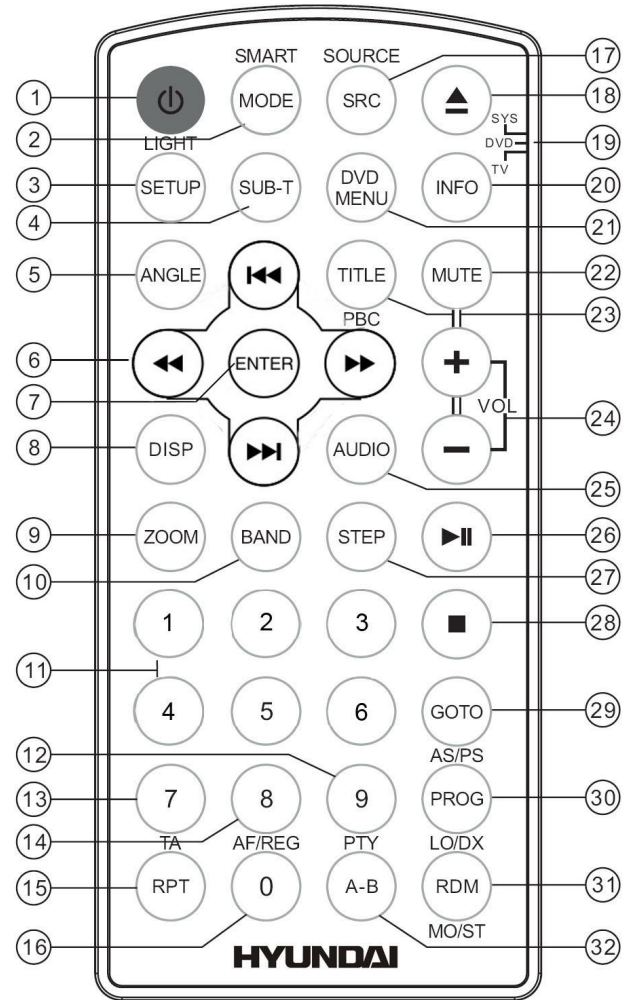

25. AUDIO button
26. PLAY/PAUSE button
27. STEP button
28. STOP button
29. GOTO/AS/PS button
30. PROGRAM/LO/DX button
31. RDM/MO/ST button
32. A-B button

Changing the battery

1. Press the catch and at the same time pull out the battery tray (pic. 1).
2. Insert the 1 lithium battery, type CR2025 (3V) battery with the stamped (+) mark facing upward. Insert the battery tray into the remote control (pic.2).

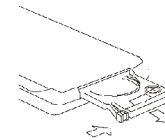

Pic. 1

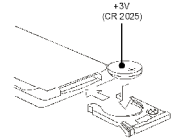

Pic. 2

Warning:

- Store the battery where children cannot reach. If a child accidentally swallows the battery, consult a doctor immediately.
- Do not recharge, short, disassemble or heat the battery or dispose it in a fire.
- Do not expose or bring into contact the battery with other metallic materials. Doing this may cause the battery to give off heat, crack or start a fire.
- When throwing away or saving the battery, wrap it in tape and insulate; otherwise, the battery may give off heat, crack or start a fire.

General operations

Reset the Unit

Operating the unit for the first time or after replacing the car battery, you must reset the unit. Remove the front panel at first, and then press RESET button on the inner panel of the unit with a pointed object, (such as a ballpoint pen) to set the unit to initial state.

Note: When some errors occur on the display, you can also press RESET button to resume to normal, and it will erase some memorized functions.

Turning the Unit On/Off

Press any button (except RELEASE) on the unit to turn it on or press POWER button on the RC. After inserting a disc, the unit will automatically start playing. Keep pressing POWER button on the unit or RC more than 2 seconds to turn off the unit completely. There is a Start-up screen on the touch screen when you turn on the unit, then switch to TUNER or DISC playing mode.



TFT ON/OFF

Press POWER/LIGHT button on the RC to turn the display on or off. This function prevents the driver from bright light of the display when driving at night.

Volume Control

Press VOL+/VOL- button on the RC or on the unit to increase/decrease the sound level.

Mute Function

Press MUTE button on the RC or on the unit to turn off the sound. The corresponding icon appears on the TFT. Press it again to resume the previous volume level.

System (SYS) DVD/TV joystick

Move the joystick to SYS, DVD or TV, to use the buttons on the remote control served for system, DVD or TV playback. Otherwise you will not able to use the buttons.

Source choose

Press SOURCE button on the unit to enter the source menu and choose the source by touching the corresponding icon: USB, DISC, TUNER, TV, SD, GPS, AV1, AV2.



Press MODE button on the RC to switch the sources after each pressing.

Note: BT, IPOD, and CDC modes are not available.

Dual zone

Pressing and holding SMART/MODE button on the RC, you can turn on or off the dual zone playing mode. After turning on dual zone playing mode, press SMART/MODE button to select the playback mode for rear zone: MEDIA => TV => AV1 => AV2.

Last Position Memory

During the media playback (DISC, USB, SD/MMC CARD), if you turn off the unit and then switch on it, the unit will resume playing from the point that it was interrupted.

During the media playback (DISC, USB, SD/MMC CARD), if you switch to other mode, and then return the previous mode again, the unit will resume playing from the point that it was interrupted.

Ejecting/Loading

Note: Before removing a disc from the disc slot, you should retract the TFT screen, otherwise, the loaded disc can not be removed from the disc slot when you press the EJECT button.

Press EJECT button to flip down the panel, now you can load the disc.

Press EJECT button to flip down the panel. Press it one more time to eject the disc.

Note: The panel doesn't move back in place after the disc is ejected; it will happen only after loading the disc or after a second pressing of EJECT button.

To adjust the angle of TFT Screen

Poke at the TFT screen to adjust the gradient of the TFT screen, so as to achieve an optimal viewing angle.

System Information Display

In media playback mode, TV or auxiliary AV1/AV2 input mode, press the DISP button on the remote control, the TFT screen will show such kind of system information, such as real time, volume level, current playback mode of rear zone etc.

Using the touch screen control

The Touch Screen Control allows fingertip control of virtually all functions. Alternatively, you could also operate with ease with the user-friendly integrated big function buttons that are prominently visible.

To access the main control interface

In every playback mode, when you press the SOURCE button in the head unit, or click the icon  on the touch screen, the main control interface will pop up.



- To select a source (Media, GPS, TV, AV 1, AV 2 or Radio), click the relevant icons on the touch screen.
- Click the icon  to return to previous playback and exit the main control interface.

To access the tools setup interface

In every playback mode, when pressing MENU button on the head unit or click the icon  on the touch screen, the tools setup interface will pop up.





- To access a menu mode (AUDIO, PICTURE, SYSTEM, DVD), click the relevant icons on the touch screen.
- Click the icon  to return to previous playback and exit the main control interface.

Tools Setup

1. Audio Setup

In the tools setup interface mode, click the icon  on touch screen, the first audio setup interface will pop up.



You can adjust each item by pressing the icon  or  on the touch screen.

- Volume level: 0~63;
- Bass: -7~ 7; -Treble: -7~7;
- Balance: L15~L-R~R15;

Click the icon  to access the second audio setup interface.



You can adjust each item by pressing the icon  /  or  /  on the touch screen.

- Fader: R15~R-F~F15; -EQ:FLAT, CLASSIC, POP, ROCK;
- Loudness (increases the low frequency, which can improve sensitivity for your ears): on/off;
- Sub.woofer: on/off.



When you click the icon  to return the first audio setup interface. After finishing setting, when you click the



icon  to return the upper tier tools setup interface; click the icon  to exit the menu setup interface.

2. Picture Setup

In the tools setup interface mode, click the icon  on the touch screen, the picture setup interface will pop up.



Click the icon  or , you can select a video setup item.

Then you can adjust the selected item by pressing the icon  or  on the touch screen.

- Bright: 0~63
- Contrast: 0~63;
- Color: 0~63;
- -Tint: 0~63.

The default parameter value of items is 31, click the icon , the TFT display will restore the default parameter value.

After finishing setting, when you click the icon  to return the upper tier tools setup interface; click the icon

 to exit the menu setup interface.

Note:

Because the picture setup mainly applies to video image, in tuner mode, the picture will be unusable.

3. System Setup



In the tools setup interface mode, click the icon  on touch screen; the system setup interface will pop up.

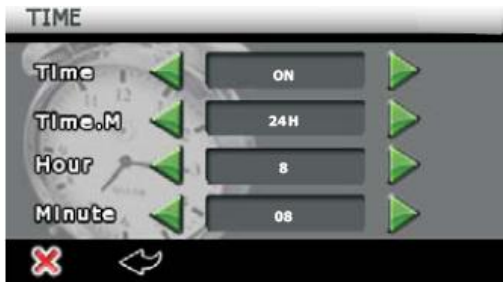

1) Clock Setup mode

Click the icon  to access the clock setup interface.





You can adjust each item by pressing the icon  or  in the touch screen.

- Time Display: on/off;

In this mode, you can select clock to appear or disappear on the touch screen.

- Time mode: 12/24 Hour display format;
- Hour: To adjust hour;
- Minute: To adjust minute.



After finishing setting, you can click the icon  to return the upper tier tools setup interface; click the icon  to exit the menu setup interface.

2) Front and rear dual zone independent playing setup mode

Click the icon  to access the front and rear dual zone independent playing setup mode interface.

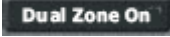
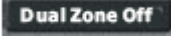



Click the icon  or  to turn on or off the front and rear dual zone independent playing mode.

- When you turn on the front and rear dual zone playing mode, you can adjust each item by pressing the icon  or  on the touch screen. The front zone mode will change as following: **MEDIA => GPS => TV =>**

AV 1 => AV2 => TUNER

The rear zone mode will change as following: **MEDIA=> TV => AV 1 => AV2.**





When you turn off the dual zone playing mode, the rear zone playing will turn off.



After finishing setting, you can click the icon  to return to upper tier tools setup interface; click the icon  to exit the menu setup interface.

3) Other Setup

Click the icon  to access the TV format setup mode and NAV Voice setup mode interface.



1. You can select the TV format by pressing the icon  or  according to local area TV format.
2. You can select the navigation prompt voice of GPS on/off by pressing the icon  or .

After finishing setting, you can click the icon  to return to upper tier tools setup interface; click the icon  to exit the menu setup interface.

4) Touch screen Calibrate If the position of touch occurs warp, you can calibrate by pressing the “+” cursor.

Click the icon  to access the touch screen calibrate mode interface.

Aim at the “+” and click it, the symbol will moves around the touch screen, click it five times, system will finish calibration automatically and exit calibration mode.

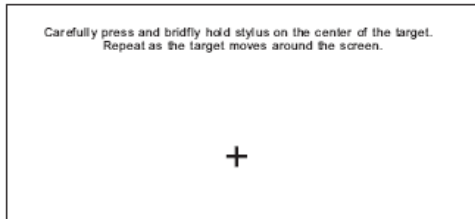

If the calibration setting has been finished, the interface will pop up or the following window will appear.

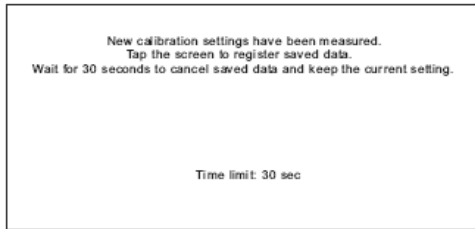

Touch the screen once to save the setting and exit the calibration mode or wait 30 seconds to leave old setting and to exit.









4. DVD Setup

In the tools setup interface mode, click the icon  in the center of the touch screen, the DVD system setup interface will pop up.

Note: the DVD system setup is only available in video mode.

You also can press DVD MENU button to perform this function, but without touch screen buttons, only using RC cursor buttons and ENTER button.





- When the top item is blackout, you can choose the different setup pages by pressing the icon  or  on the touch screen.
- Click the icon  to move the cursor to the setup page below and then you can access different setup options by using the icon  or .
- Click the icon  to move to the choice list of each setup option, and then use the icon  or  to change your selection.

Note: Also you can use the cursor buttons on the RC.

- Click the icon  to confirm your selection.

Press  icon until you reach the top and then you can select other setup pages.

- When the setting is completed, click the icon  to return the upper tier tools setup interface; click the icon  to exit the tools setup interface.

Note: When settings are changed, the previous settings are overwritten. Make a note of the current settings before making changes. If the vehicle's battery is disconnected, the settings will be cleared and will return to the factory settings.

System Setup

1) TV SYSTEM

TV SYSTEM is used to select the TV output mode. This car DVD player can play discs recorded in either PAL or NTSC formats.

- Select NTSC format when need NTSC signal on the extra monitor.
- Select PAL format when you need PAL signal on the extra monitor.
- You can also choose AUTO SELECT, which will sense the type of monitor attached to the output and select NTSC or PAL as need. If you know the type of monitor, you should choose the type in this menu rather than letting AUTO select do it for you.

This is because there may be a small undesirable delay and flickering of the screen during the AUTO select process.

2) Screen Saver

Like a computer monitor, video screens can “burn in” if a still image is displayed too long on the screen. This unit features a “screen saver” which produces a moving image to avoid burn-in, if SCREEN SAVER is enabled in the Setup menu.

3) TV type

TV types can vary based on their aspect ratio. The common monitors fall into one of three categories: 4:3 (PS/Pan and Scan), 4:3 (LB/Letterbox) or 16:9 (Widescreen).

Playing a video recorded in one aspect ratio on a monitor with a different ratio can result in some mismatches and undesirable display distortion or cutoffs.

4:3 PS (PAN SCAN)

Select this when connected to a conventional 4:3 size monitor. The picture will fill the entire TV screen.

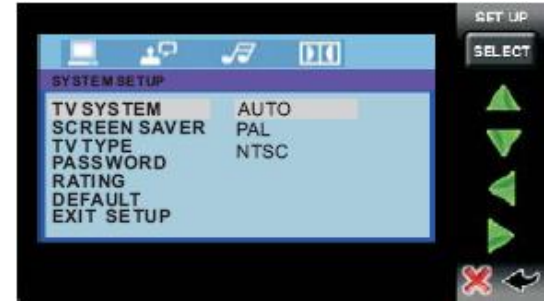

However, due to the mismatch in aspect ratio, parts of the movie at the extreme left and right sides will not be visible when playing a 16:9 format movie.

4:3 LB (LETTER BOX)

When you are playing a widescreen format video on a normal (4:3) monitor, the best way to view this is in (4:3) letterbox format. You can see the full picture, but there will be a black band at the top and bottom of the screen.

16:9 (WIDESCREEN)

Select this format when connected to a widescreen TV.

4) Password

The password system is used in conjunction with the Parental Controls settings to prevent a young person from changing the settings without permission. The factory default password is “0000”. If you wish to change it, enter “0000” and when prompted, enter a different 4-digit number.

5) Setting the rating level (parental control)

Use this function to restrict the viewing of movies to children of appropriate age levels.

Enter the password. Then select the restriction level (1 to 8) in rating item, confirm it and enter the password one more time to restrict the editing.

6) Default

Select DEFAULT and confirm it to restore the System Settings to those programmed at the factory, except the Parental Controls and Password.

7) Exit Setup

Select EXIT SETUP to exit the setup mode.

Language Setup

When you open the language setup page, you will see the following screen:

This menu provides many choices for the menu, DVD and subtitle languages. The languages for the DVD player in its various menus are set in different menus than those choices you might make for the playback of a particular disc. Please note that language options vary from disc to disc, and some settings may be unavailable on some discs.

- 1) OSD LANGUAGE:
- 2) AUDIOLANG
- 3) SUBTITLE LANG
- 4) MENU LANG
- 5) DIVX[R]VOD (option)
- 6) Exit Setup



Audio Setup

When you open the AUDIO menu, you will see the following screen:

- 1) AUDIO OUT: Change among SPDIF/OFF , SPDIF/RAW and SPDIF/PCM.
- 2) KEY: Change among: b, -4, -2, 0, +2, +4, #.
- 3) Exit Setup

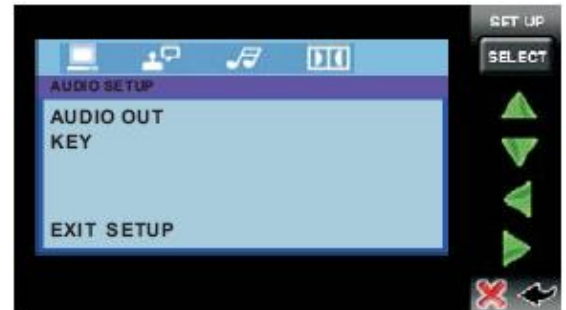

Digital Setup

When you open the digital setup page, you will see the DIGITAL SETUP screen:

- 1). OP MODE: Change among LINE OUT/RF REMOD.
 - LINE OUT: LINE OUT mode, with digital dialog normalization.
 - RF REMOD: RF REMODULATION mode, with heavy compression and digital dialog normalization.
- 2). DYNAMIC RANGE: Change among FULL, 6/8, 4/8, 2/8, OFF.
- 3). DUAL MONO: Change among STEREO, MONO L, MONO R, MIX MONO.
- 4) Exit Setup



Radio Operations

To switch to radio mode

Briefly press the SOURCE button on the unit or press the SOURCE/SRC on the remote control to select the radio mode. Or click the icon  on the touch screen to select the radio mode. The radio control interface will pop up.



To select a radio band



In radio mode, repeatedly press BAND button on the head unit or remote control or click the icon  on the touch screen to select one of the following radio broadcasting bands: ->FM 1-> FM 2 ->FM3->AM 1 ->AM2.

Note: to make it possible to use RC, switch joystick to SYS mode.



Manual/Auto tuning

Manual tuning mode

Pressing and holding FAST FORWARD/FAST REWIND buttons on the RC, or pressing and holding the icon  on the touch screen, it will change into manual tuning mode.

Then press FAST FORWARD/FAST REWIND buttons on the RC or  /  on the screen repeatedly to manually search upward or downward step by step for the desired radio station within the current band. In manual tuning, if the tuning buttons haven't been pressed within 5 seconds, it will change into automatic search mode automatically.



Automatic tuning mode

Briefly press FAST FORWARD/FAST REWIND buttons on the RC or  /  on the touch screen, the automatic search will start. It will search upward or downward for the strong signal radio station within the current band. When a stable radio station signal has been captured, the automatic tuning will stop and play the program from that radio station. If the received station is a stereo broadcasting station, the icon  appears on the touch screen.

To store / recall a preset radio stations

There are 6 numbered preset buttons, which can store and recall stations for each band. You can store up to a total of 30 radio stations in the memory (18 FM,12AM), manually or automatically.

To store a station:

- Select a band (if needed)
- Select a station by using FAST FORWARD/FAST REWIND buttons on the RC or  /  on the touch screen.
- Hold preset button (1-6) on the remote control or hold preset icon (1-6) on the touch screen for at least 2 seconds to save the current station as a preset memory station.

To recall a station:

- Select a band (if needed).

- Press a preset button (1-6) on the remote control briefly or click preset icon (1 -6) on the touch screen to recall the stored station. You can also recall the stored station by pressing PREVIOUS/NEXT buttons on the remote control.

Auto store/Preset scan

Auto store:

Pressing and holding the AS/PS button on the head unit or remote control, or pressing and holding the icon  on the touch screen to start auto store. The radio will scan radio station from the current frequency, and automatically store the 6 strongest stations into the preset memories. When auto store is complete, the radio will start preset scan of the stored 6 station.

Preset scan:

Press the AS/PS button on the head unit or remote control, or press the icon  on the touch screen to scan each preset station. If the field strength level is more than the threshold level, the radio will hold at this preset station for 5 seconds with sound output, then go to next station until all 6 FM stations are scanned, finally the radio will play at the preset station where scanning started. Press the AS/PS button again to stop preset scan.

STEREO/MONO

FM station is received in stereo mode. However, if the signal weak or reception is not as good as you would like, switching to MONO mode usually improves the overall sound quality.

Press the MO/ST button on the remote control or click the icon  on the touch screen to choose FM STEREO or MONO audio effect.

LOCAL/DX

In urban settings, most stations are strong enough and it should be set in LOCAL mode. Switch to DX (distant) mode to search for stations with weaker signals. Press the LO/DX button on the remote control or click the icon



on the touch screen to choose local reception or DX (distant) reception mode.

RDS (Radio Data System) Operations

This unit has a built-in RDS decoder system that supports broadcast stations transmitting RDS data. This system can display RDS information, and can automatically switch to the broadcast station with the best reception as you move over long distances (AF switching).

The RDS data are the PI, PS, TP, PTY, TA and AF data.

PI: Program Identification code. Code for identifying program

PS: Program Service Name. Broadcasting station name data expressed in alphanumeric character.





TP: Traffic Program Identification. Identification data for traffic information broadcasting station.

TA: Traffic Announcement. Identification data showing traffic information is being transmitted or not.

AF: Alternative Frequencies. Frequency list of broadcasting station transmitting the same program.

Note: When using the RDS function, always set the radio to the FM mode.

To switch to RDS operating interface

Pressing the icon  on the touch screen, you can use the RDS control icons , ,  or  on the bottom of the touch screen as below.

Setting AF mode

Briefly press the AF/REG button or click the icon  on the touch screen to switch the AF mode on/off.

Whenever RDS is on, symbol “AF” appears on the touch screen.

Program name is displayed on receiving a RDS station. “AF” starts blinking if the broadcasting signals getting worse.

There are 3 state the segment AF on the TFT display:

Segment “AF” off: AF switching mode off.

Segment “AF” on: AF switching mode on, and has RDS information.

Segment “AF” flashing: AF switching mode on, but RDS information is not received yet.

When AF switching mode is selected, the radio checks the signal strength of AF all the time. The interval of checking time of each AF depends on the signal strength of the current station, from a few minutes for a strong station to a few seconds for a weak state.

Every time when new AF is stronger than the current station, it switches over to that frequency for very short time. Because the mute time of AF switching or checking time is very short, it is almost inaudible in case of normal program.

During FM mode, when AF is on, manual store, auto store/preset scan function can only receive and save RDS program.

REG (Regional Program) function

Press and hold the AF/REG button, or click the icon  on the touch screen to turn on/off region mode.

Some broadcasting stations change their program from normal broadcasting to regional broadcasting for a certain time period. When region is on, the current listening program remains unchanged. When region is off, it allows the reception moves to the regional station.

TA (Traffic Announcement) function

Press the TA button or click the icon  on the touch screen to turn on/off TA search mode.

When TA mode is on and a traffic announcement is transmitted:

- 1) Switches automatically from any audio mode to the traffic announcement.
- 2) Switches on the traffic announcement automatically when the receiver is in waiting reception mode and the audio signal is muted.
- 3) TA, TP will be displayed on LCD.



Note: When the traffic announcement is over, the initial operation mode will be restored.

TA interruption function: The current traffic announcement is cancelled by pressing the TA button. But the TA search mode will not be off.

PTY (Program Type) function

Press the PTY button or click the icon  on the bottom of the touch screen to turn on/off the PTY list interface. The list interface as follows:



When you press cursor buttons on the remote control or click the icon  or  repeatedly, to select a program type: **NEWS => AFFAIRS => INFO => SPORT => EDUCATE => DRAMA => CULTURE => SCIENCE => VARIED => POP M => ROCK M => EASY M => LIGHT M => CLASSICS => OTHER M => WEATHER => FINANCE => CHILDREN => SOCIAL => RELIGION => PHONE IN => TRAVEL => LEISURE => JAZZ => COUNTRY => NATION M => OLDIES => FOLK M => DOCUMENT=> TEST => ALARM.**

After selecting a program type, the radio will search relevant PTY information automatically. The radio will stop searching if the radio detects the PTY relevant information. If the relevant PTY information is not found, the radio exits the PTY function and returns to previous normal mode.

Emergency broadcast

If an emergency broadcast is received, all function mode operations are stopped, “ALARM” appears in the display, and the emergency broadcast can be heard. To cancel an emergency broadcast, press the TA button briefly.

Disc operations

Discs for playback

- This unit can play disc types: DVD/DVD±R/DVD±RW/CD/CD-R/CD-RW.
- Compatible with formats: DVD/SVCD/VCD/MP3/WMA/HDCD/CDDA/MPEG4(DivX)/Picture-CD/JPEG.
- The following file types are supported:
 - Audio files: MP3 (*.mp3)
WMA (*.wma)
 - Video files: MP4 (*.avi, DIVX3.11/4.0/5.0)
MPEG 2(*.vob)
MPEG 1(*.dat)
 - Picture file: JPEG (*.jpg)
- ISO 9660 or ISO 9660 +Joliet format - Max. 30 characters
- Max. Track number is 448
- Max. nested directory is 8 levels
- The max. album number is 99
- The max. length of each track is 99 minutes 59 seconds
- Supported sampling frequency for MP3 disc: 8 KHz – 48 KHz (44.1 KHz preferably).
- Supported bit-rates of MP3 disc are: 32 - 320 kbps (128 kbps preferably).
- Following formats are NOT supported *.ACC, *.DLF, *.M3U, *.PLS, MP3 PRO, files with DRM.
- Open session discs are NOT supported.
- ID3 tag version: 2, Latin alphabet.

Note: Before performing any disc operations turn on the power of the unit.

USB functions (flash memory type) MP3 music play.

1. SD/ MMC card support.
2. FAT 12/ FAT 16/ FAT 32 is possible
 - FAT 12/16 (dir: 200 support, file: 500 support),
 - FAT 32 (dir: 200 support, file: 500 support).
3. Filename: 32 byte/ Dir name: 32 byte.
4. Tag (id3tag ver2.0)
 - Title/ Artist/ Album: 32 byte support.
5. Multi card reader not support.
6. USB 2.0 support.

Notes:

USB: Capacity: up to 2 Gb.

SD cards brands: Cannon, Fuji film, Palm, Motorola, Microsoft, IBM, HP, Compaq, Sharp, Samsung, etc.

Capacity: up to 2 Gb.

MMC cards brands: Ericsson, Nokia, Motorola, HP, Palm, Sanyo, Microsystems, etc.

Capacity: up to 2 Gb.

Loading/Unload a Disc

- Press EJECT button on the head unit or the remote control, you can flip down a front panel.
- Then insert the disc into the disc slot with the printed side facing up. The unit will retract the front panel and play the disc automatically.
- Pressing the top left corner of the touch screen will take the touch screen to main control screen of disc playback.





- To eject the disc press EJECT button on the remote control or unit, or press the icon  on the bottom of the touch screen.

Playing/Pausing



During DVD, VCD, MPEG4, MP3, CD disc, or the MP3/WMA file stored in the USB/SD/MMC playback, press PLAY/PAUSE button on the remote control or unit or click the icon  on the touch screen to interrupt the disc playback. Press again to resume the playback.

Note: to make it possible to use RC, switch joystick to DVD mode.

Playing the previous/ next track

During DVD, VCD, MPEG4, MP3, CD disc, or the MP3/WMA file stored in the USB/SD/MMC playback, press PREVIOUS/NEXT button on the remote control or unit or click the icon  /  on the touch screen to play the next or previous charter/track.

Playing forward and backward

In DVD, VCD, MPEG4, MP3, CD disc, or the MP3/WMA file stored in the USB/SD/MMC playback, press FAST FORWARD/FAST REWIND buttons on the remote control or click the icon  /  on the touch screen to fast rewind or fast forward playback.

Fast rewind/forward speed with each pressing of button changes in sequence: 2X => 4X => 8X => 20X

In fast forward or fast backward mode, press the PLAY/PAUSE button on the remote control or unit or icon  on the touch screen to resume normal playback.

Stopping playback

In MP3/WMA disc, or the MP3/WMA file stored in the USB/SD/MMC playback, briefly press STOP button on the remote control or click the icon  on the touch screen to stop the unit playback. Briefly press the PLAY/PAUSE button; the unit will restart playback from the beginning of the first track.

In DVD, VCD, CD disc playback, briefly press the STOP button to go to pre-stop mode and interrupt the disc playback. Press PLAY/PAUSE button to resume the normal playback. Pressing STOP button twice will stop the playing completely.

Repeat Play/ Paragraph Repeat Play

Repeat play:

Use this function when you wish to repeat a whole disc, a track or a directory on the disc.

- 1) Press RPT button on the remote control repeatedly to select the different repeat modes.
- 2) For different kinds of discs, pressing the RPT button has different effects.

For CD/VCD/SVCD disc:

REP 1 => REP ALL => REP OFF

For MP3/WMA file:

REP 1 => REP DIR => REP ALL => REP OFF

For DVD disc:

REP CHAPTER => REP TITLE => REP OFF

Note:

REP 1: Only one track (file) is repeated.

REP DIR: Only tracks (files) in a folder are repeated.

REP CHAPTER: A chapter is repeated.

REP TITLE: A title is repeated.

REP ALL: An entire disc is repeated.

REP OFF: Cancel the repeat mode and returns to normal playback.

Note: The repeat feature is not supported for VCD 2.0 discs when PBC (playback control) is on.

A-B Repeat (Paragraph repeat playback)

A-B repeat allows you to specify a paragraph of the current track to be repeated.

1. Press the A-B button to set the starting point of the section you wish to repeat. "REPEAT -" will be displayed on the screen.
2. Press the A-B button to set the end point of section you wish to repeat. "REPEAT A-B" will be displayed on the screen. The unit will repeat the section of the current track you've just chosen from point "A" to "B".

3. To return to normal playback, press the A-B button again.

Playing In Random Sequence

Briefly press the RDM button on the remote control to switch the random mode on/off. If the random mode is on the tracks (files) in the disc or USB/SD/MMC memory card will be played in random sequence.

Step playback

During playing the DVD, SVCD, VCD or MPEG4 disc, press the STEP button to play the video discs or files with step by step, and the picture will be still. Press PLAY/PAUSE button to resume normal playback.

Disc Menu Operations

Menu-driven playback is possible while playing a disc with menu-driven feature or when playing a VCD with the PBC (PlayBack Control).

1. Press the TITLE/PBC button, a title list or disc menu will appear on the touch screen.
2. Use cursor buttons on the RC to select an item on the menu you wish to play, then press ENTER button to confirm your selection.

Note: On some disc, you can select the items with the numeric button.

Multi-subtitle Language Function

Some DVD disc has multiple languages, allowing you to select the subtitle language recorded on disc. Press SUB-T button to switch between the different languages recorded on the disc during playback.

Notes:

- Not all discs will allow changing the subtitle during playback. In these cases, select subtitle from the DVD's menu.
- There may be a delay before the selected subtitle language appears.
- For some discs, the subtitles will be displayed even when they set to off.

- The language number is different according to the disc.
- The number of available language varies from disc to disc.

Multi-Audio Language

For DVD

For DVD discs which have multiple language soundtracks, you can press AUDIO button to switch between the audio languages recorded on the disc.

Note:

- The number of available languages varies from disc to disc.
- Some discs only contain one soundtrack language.
- Not all discs will allow changing the audio language during playback. In these cases, select audio language from the DVD's menu.

For VCD/SVCD

Some VCD/SVCD discs have multiple audio channels; you can select the desired audio channel to play by pressing the AUDIO button.

STEREO: Normal stereo (left / right) playback.

MONO L: Left audio channel only.

MONO R: Right audio channel only.

MIX MONO: mix mono audio (left/right).

Note: some discs only contain one audio channel.

Multi-angle Function

You can view the same scene at different angles if the disc has been recorded with multiple viewing angles. Press the ANGLE button during playback. The following information will be shown:



This example indicates that you are currently viewing the first of three available camera angles. Press ANGLE button to select a different angle.

Notes:

- Some time may be required for the angle to change.
- Depending on the disc, the viewing angle can be switched in one of two ways.
 1. Seamless: The angle switches smoothly.
 2. Non-seamless: When the angle is switched, a still picture is displayed first, after which the angle switches.
- The number of available viewing angles varies from disc to disc.
- The function only works for discs having scenes recorded at different angles.

ZOOM Function

Press the ZOOM button repeatedly to enlarge or reduce the size of image according to the disc as follows:

=> ZOOM 2 => ZOOM 3 => ZOOM 4 => ZOOM 1/2 => ZOOM 1/3 => ZOOM 1 / 4 => ZOOM OFF.

Programmed Play Function

Press the PROG button during playback to activate the program-editing interface as follows:

For VCD/SVCD/CD:

PROGRAM			
1 [__]	5 [__]	9 [__]	13 [__]
2 [__]	6 [__]	10 [__]	14 [__]
3 [__]	7 [__]	11 [__]	15 [__]
4 [__]	8 [__]	12 [__]	16 [__]

PLAY CLEAR

For DVD/MP3/MPEG4:

PROGRAM			
T C	T C	T C	T C
1--:--	5--:--	9--:--	13--:--
2--:--	6--:--	10--:--	14--:--
3--:--	7--:--	11--:--	15--:--
4--:--	8--:--	12--:--	16--:--

PLAY CLEAR

- 1) Use cursor buttons on the remote control to select the item that you want to program. The item you selected will be highlighted.
- 2) Input the track number that you want to program using the numeric buttons (0-9) on the remote control.
- 3) Press the cursor buttons on the remote control to move to “PLAY” operation button and then press the ENTER button to program playback sequence.

On Screen Display

Press and hold the INFO button during playback to display information of the current disc on the screen:

For DVD Disc Information:

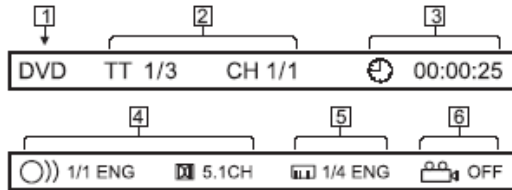

For VCD/CD/MP3/JPEG:

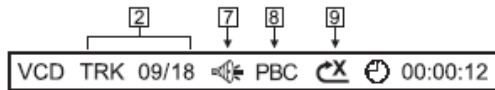

1. Disc type

2. Playback information

TT 1/3: Current title/Total title;

CH 1 /1: Current Chapter/ Total Chapter;

TRK 9/18: Current Track/ Total Track.

3. Time indication

: Elapsed playing time of the disc;

: Remaining time of the disc;

T: Elapsed playing time of the current title;

T-: Remaining time of the current title;

C: Elapsed playing time of the current chapter;

C-: Remaining time of the current chapter.

4. Audio language or audio channel indication

5. Subtitle language indication

6. View angle indication

7. Mute indication

8. PBC indication (only for VCD with PBC)

9. Repeat playback indication

 : One track repeat playback;

 : One directory repeat playback;

 : The whole disc repeat playback;

 : Exit repeat playback mode;

GOTO Function

Press GOTO button, the screen will display the following message.

For DVD:

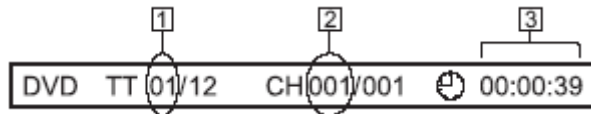

For VCD/CD/MP3:

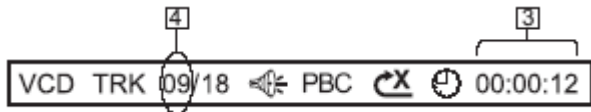

To search for a particular Title, Chapter, or Track

1. Use the cursor buttons to highlight 1 (track number), 2 (chapter number) or 4 (VCD track number).

2. Then enter a number with the digit button to input the desired Title/Chapter, Track, then press the ENTER button to confirm your selection.

To search for a particular point by playing time

1. Use the cursor buttons to move to 3 (time).
2. Use the number buttons on the remote control to input the elapsed playing time of the current title or the disc, and then press ENTER button to confirm the selection.

Data Disc Playing Operations

When you insert a data disc containing audio (MP3), movie (MPEG4) or picture(JPEG) files into the disc slot, the following main menu will appear:



Playback type icons:

 AUDIO Playback mode (default)

 JPEG Playback mode (default)

 MOVIE Playback mode (default)

Click upper left part of touch screen to activate the main control screen of data disc playing.



Left column - folder(s). (9 folders can be displayed at a time).

Right column - files. (9 files can be displayed at a time).

Press STOP button on the remote control, or click STOP button on the touch screen, then use the cursor buttons to navigate in menu and to select an item on the screen, then press ENTER button to confirm you selection.

Note:

- SYS/DVD/TV switch should be at DVD position.
- In viewing picture or MPEG4 movie mode, if you want to return the previous menu, press STOP button.

USB Operations

This car DVD player features a USB interface. A USB device can be connected to this port.

Using the USB device:

When you insert a USB device into the USB port, the DVD player will search and read the MP3/WMA/MPEG4 file in the USB device automatically (not all USB sticks supports this function). If you insert a disc into the disc slot while reading the USB stick, the unit will play the disc. Press SOURCE button to switch to USB playback mode.

Notes:

Use the USB adaptor cable, if necessary.

The operations of playing MP3/WMA/ MPEG4 files in the USB is the same as the operations of MP3/WMA/MPEG4 disc.

When reading the USB device, be sure not to touch or remove it from the USB port.

If following the instruction above, the unit can't read the file in the USB stick, please check if the device is in good condition, or take it out then insert it into the USB port once more. This car DVD player can only support the standard USB-memory device.

USB MP3 player is not a standard which means different brand name or different models have their own standard. So this product cannot support all MP3 players. When connecting an MP3 player and there is a normal battery in the player (non rechargeable battery), you should remove the battery from the MP3/MPEG4 player then connect it to the USB port. Otherwise, it may cause battery burst.

SD/MMC Memory Card Operations

This car DVD player features a SD/MMC memory card slot. ASD/MMC memory card can be connected to this slot.

Using the **SD/MMC** card:

After removing the front panel by pressing the RELEASE button, so that you can insert a SD/MMC card into the memory card slot, then remount the front panel back to the head unit, the DVD player will search and read the MP3/WMA/MPEG4 files in the SD/MMC card automatically. (Not all cards support this function). If you insert a disc into the disc slot while reading the SD/MMC card, the DVD player will play the disc.

If you want to return the SD/MMC card playback mode, Press the SOURCE button on the remote control to switch to the SD/MMC card mode.

Notes:

The operations of playing MP3/WMA/ MPEG4 files in the SD/MMC card is the same as the operations of MP3/ WMA/ MPEG4 disc.

When reading the SD/MMC card, be sure not to touch or remove it from the SD/MMC card slot.

If following the instruction above, the unit can't read the file in the SD/MMC card, please check if the device is in good condition, or take it out then insert it into the SD/MMC card slot once more.

AV In Operations

This DVD player is equipped with an Audio / Video Auxiliary input jack, so you can connect audio/video device you wish to use in this car DVD player.

- 1) To connect with a mobile audio/video system by using the auxiliary A/V input cable.
- 2) Press SOURCE button on the remote control to access or exit the AV1 or AV2 mode. You can also access or exit AV1 or AV2 mode by using the relevant icon on the touch screen.

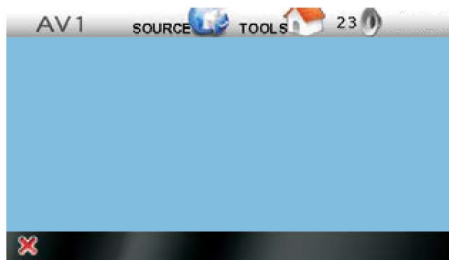

GPS Operations (Option)

Press the SOURCE button or click the icon  on the main control interface to access GPS work interface. For detail operations of GPS, please refer to the additional user manual of car navigation system.

Note:

1. You can use the GPS navigation function only no other than a GPS navigation module has been equipped on the car DVD player.
2. The system is equipped with SD/MMC card slot for GPS navigation soft and GPS cards, be sure not to remove card from the SD/MMC card slot during using the GPS navigation system.

TV Operations

Switch to TV mode

Press SOURCE button to switch to TV mode. Or click the icon  on main control interface to switch to TV mode. In TV mode, the function of the buttons served in DVD mode is locked.

Note: Move the joystick on the RC to TV position.



Searching Channels



Press the GOTO button on the remote or click the icon  on the touch screen to access TV channel searching mode.



-Then press NEXT button on the RC, or click  icon on the touch screen to start searching TV channels.

- Press the PREVIOUS the RC or click  icon on the touch screen to stop searching TV channels.

Selecting Channels



- Press NEXT/ PREVIOUS buttons on the RC or click the icons  /  to choose channel upward or downward.

- Press the numeric button (0-9) on the remote control to select a specific TV channel.

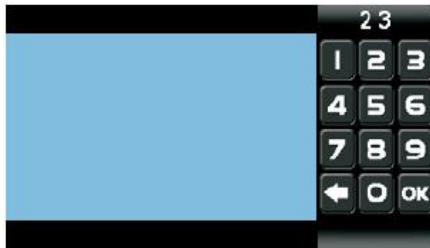
- You can also select a specific TV channel by using the touch screen.



1) Click the icon  on the touch screen to access TV channel number input mode, then press the relevant icon (0-9) on the touch screen.

2) Click the icon  to confirm your selection. Click the icon  to return the upper tier TV work interface.

Handling and cleaning discs

- Dirty, scratched or warped discs may cause skip ping or noise.
- Handle the disc only by the edges. To keep clean do not touch its surface.
- Discs should be stored in their cases after use to avoid scratches.
- Do not expose discs to direct sunlight, high humidity, high temperature or dust.
- Prolonged exposure to extreme temperature can warp the disc (such as leaving the discs in your car during summertime).
- Do not stick or write anything on either side of disc. Sharp writing instruments, or the inks used in some felt-tip pens, may damage its surface.
- Do not touch the unlabeled side. Do not attach any seal, label or data protection sheet to either side of a disc.

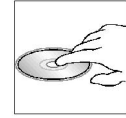
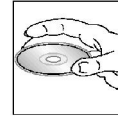

Cleaning

Cleaning the cabinet

Wipe with a soft cloth. If the cabinet is very dampen (not dropping wet) the cloth with a weak solution of soapy water, and then wipe clean.

Cleaning discs

Fingerprints should be carefully wiped from the surface of disc with a soft cloth. Unlike conventional records, compact discs have no grooves to collect dust and macroscopic dirt, so gently wiping them with a soft cloth should remove most panicles. Wipe in a straight motion from the center to the edge.

Never use thinner benzene, record cleaner or anti static spray on a compact disc. Such chemicals can damage its plastic surface.

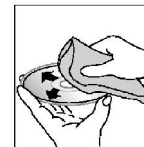

Troubleshooting guide

Symptom	Cause	Solution
No power	The car ignition is not on. The fuse is blown.	If the power supply is properly connected to the car accessory switch the ignition key to "ACC". Replace the fuse.
Disc cannot be loaded.	Presence of disc inside the player.	Remove the disc in the player then put a new upward.
Disc cannot be read.	Inserting the disc in upside down. Compact disc is extremely dirty or defective. Temperature inside the car is too high.	Insert the compact disc with the label facing upward. Clean the disc or try to play a new one. Cool off until the ambient temperature returns to normal.
No sound	Volume is in minimum. Wiring is not properly connected.	Adjust volume to a desired level. Check wiring connection.
The operation keys do not work.	The built-in microcomputer is not operating properly due to noise. Front panel is not properly fix into its place.	Press the power button for about 10 seconds to reset the unit
Sound skips.	The installation angle is more than 30 degrees. The disc is extremely dirty or defective.	Adjust the installation angle to less than 30 degrees. Clean the compact disc/try to play a new one.
The radio does not work, the radio station automatic selection does not work.	The antenna cable is not connected the signals are too weak.	Insert the antenna cable firmly select a station manually.

Specification

DVD/CD/MP3 RECEIVER

General	
Power supply:	12 V DC
Maximum power output:	50 W x 4 channels
Storage types:	DVD/DVD±R/DVD±RW/CD/CD-R/CD-RW/USB/SD/MMC
Compatible formats:	DVD/SVCD/VCD/DVCD/HDCD/MP3/WMA/CDDA/DVD Audio/Super Audio CD/Picture-CD/JPEG
ESP function:	40 sec. for Audio CD, 120 sec. for MP3
TFT display	
Screen size:	4.3 inches
Resolution:	480 x 272
Aspect ratio:	16:9
Contrast ratio:	400:1
Brightness:	400 cd/m ²
Color system	PAL/NTSC
FM Stereo Radio	
Frequency range:	65.0 – 74.0/87.5 – 108.0 MHz
Usable sensitivity:	8-14 dB
Preset memory stations:	18
AM section	
Frequency range:	522 kHz - 1620 kHz
Preset memory stations:	12
TV Tuner	
Signal System	SECAM

GPS

TEMP	25 °C
Satellite Acquisition Sensitivity	-149dBm
Cold Start Time	<60S (Open sky)
Warm Start Time	<35S (Open sky)
Hot Start	<10S (Open sky)
1st Positioning Time	<100s (Open sky)
Signal Format	NMEA0183 format output signal
Language of map	Russian
MAP Display	2D and 3D Display
Voice	Voice Prompt
Navigation Software	Autosputnik
Processor	SAMSUNG 2SC2440A-40Arm9 400Mhz with DSP
OS	Windows CE 5.0
Antenna	External Active Antenna
GPS Module	Build-in SIRF3 GPS RF Module Used (20ch)
SDRAM	64MB(100Mhz)
Flash ROM	64MB NAND Flash ROM
Slot Input Method	SD Card

Specifications are subject to change without notice.



Уважаемый покупатель!

Благодарим Вас за покупку нашего изделия. Для обеспечения безопасности рекомендуется тщательно изучить настоящее руководство перед подключением, эксплуатацией и/или регулировкой изделия и сохранять руководство для использования в будущем.

Содержание

Содержание.....	61
Меры предосторожности.....	62
Комплект поставки.....	63
Установка/подключение.....	64
Схема подключений.....	69
Элементы управления.....	71
Основные операции.....	75
Операции с сенсорным дисплеем.....	79
Операции с радио.....	93
Операции с дисками.....	100
Операции с USB носителями.....	113
Операции с картами памяти SD/MMC.....	114
Дополнительный аудио-видео разъем AV.....	115
Операции с GPS (опция).....	115
Операции с ТВ-тюнером.....	116
Обращение с дисками.....	118
Руководство по устранению неисправностей.....	119
Технические характеристики.....	120

Меры предосторожности

- Использование данного устройства при температуре ниже -10°C может привести к поломке. Перед использованием предварительно прогрейте салон автомобиля до рекомендованной температуры.
- Тщательно изучите настоящую инструкцию, чтобы ознакомиться с аудиосистемой.
- При установке и подключении изделия отключите отрицательную клемму аккумулятора автомобиля.
- При замене предохранителя, убедитесь, что вы устанавливаете предохранитель с тем же номиналом. Используя предохранитель с повышенным значением тока, можно причинить значительные повреждения изделию.
- Не используйте устройство в местах, где оно может подвергнуться воздействию воды, влаги и пыли.
- Не пытайтесь разбирать изделие. Лазерные лучи, исходящие из блока оптической головки считывания информации с компакт-диска, опасны для глаз.
- Убедитесь, что шпильки или другие посторонние предметы не попали внутрь изделия. Они могут вызвать сбой в работе или стать причиной опасности, возгорания или поражения лазерным лучом.
- Если вы ставите автомобиль на стоянку на длительное время в жаркое или холодное время года, подождите, пока температура в автомобиле не станет нормальной, перед тем как включать изделие.
- Не открывайте крышки и не проводите ремонт самостоятельно. Обратитесь к дилеру или квалифицированному персоналу
- Убедитесь, вы отключаете источник питания и антенну, если вы не будете пользоваться системой в течение длительного времени или во время грозы.
- Убедитесь, что вы отключаете источник питания, если обнаружена неправильная работа системы, система издает необычные звуки, запах, выделяет дым или внутрь ее попала жидкость. Проведите квалифицированный технический осмотр системы.
- Прибор разработан так, чтобы отрицательный вывод аккумулятора был подключен к корпусу транспортного средства. Пожалуйста, убедитесь в этом перед установкой.
- Не позволяйте проводам динамиков касаться друг друга или корпуса автомобиля после включения прибора. В противном случае, может быть перегружен или выйти из строя усилитель.

Комплект поставки

- Шестиугольная гайка 1 шт
- Крепежный кожух 1 шт
- Съёмный ключ 2 шт
- Крепежная планка 1 шт
- ISO коннектор 1 шт
- Защитный футляр 1 шт
- Внешняя GPS антенна 1 шт
- Провод телевизионной антенны 1 шт
- Провод AV 1 шт
- Шайба Гровера (Ф=5мм) 1 шт
- Шайба (Ф=5мм) 1 шт
- Винт (Ф5Х5мм) 4 шт
- Винт (Ф5Х25мм) 1 шт
- Информация для потребителя 1 шт
- Гарантийный талон 1 шт
- Инструкция по эксплуатации 1 шт
- Инструкция для GPS навигации 1 шт

Установка/подключение

Примечание:

- Для установки устройства выберите место, где оно не будет мешать процессу вождения.
- Перед окончательной установкой устройства временно подключите все провода и убедитесь, что все соединения сделаны верно, а устройство работает правильно.
- Если для установки устройства необходимо сверлить отверстия в кузове автомобиля или вносить какие-либо другие изменения в его конструкцию, проконсультируйтесь с продавцом.
- Если угол установки устройства превышает 30° по горизонтали, устройство может не работать должным образом.
- Устанавливайте устройство там, где оно не будет находиться на пути водителя и не сможет нанести ранения пассажирам в случае внезапной остановки автомобиля, например, при экстренном торможении.
- Никогда не устанавливайте устройство в таких местах, где оно будет подвергаться воздействию высокой температуры, например, в местах попадания прямых солнечных лучей, в местах выхода горячего воздуха от отопителя автомобиля, в местах, где очень грязно или пыльно, или там, где устройство будет подвергаться сильной вибрации.

Установка устройства в приборную панель автомобиля «спереди» или «сзади»

Данное устройство может быть установлено двумя способами: обычная установка стандарта DIN в приборную панель автомобиля, либо установка стандарта DIN, при которой используются отверстия на боковых сторонах корпуса устройства, имеющие резьбу под винты. Более подробно методы установки А и Б описываются ниже.

Перед установкой устройства извлеките транспортировочные винты



1. Установка устройства в приборную панель (Метод А)

Отверстие для установки

Данное устройство можно установить в любую приборную панель, оснащенную отверстием для установки стандарта DIN.

Извлечение старого устройства

1. Убедитесь, что зажигание выключено, затем отсоедините провод от отрицательного терминала аккумулятора (-).
2. Отсоедините проводку и антенну.
3. Нажмите кнопку RELEASE для снятия переднюю панель.
4. Снимите верхнюю часть декоративной рамки, затем потяните за нее, чтобы снять ее целиком.
5. Используйте входящие в комплект съемные ключи, чтобы извлечь устройство из крепежного кожуха. Вставьте левый ("L") и правый ("R") ключи до упора в соответствующие отверстия с левой и правой сторон устройства. Затем сместите кожух назад.

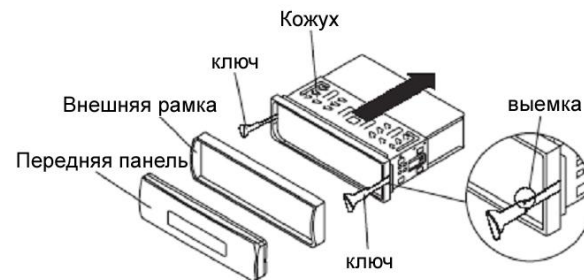

6. Установите крепежный кожух в отверстие на приборной панели и отогните отверткой зубцы на кожухе, соответствующие толщине приборной панели. Это позволит закрепить кожух на месте.

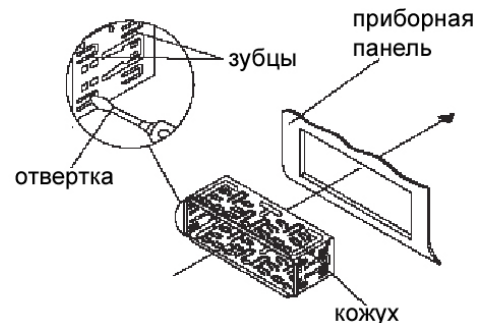

7. Аккуратно подсоедините проводку и антенну.

8. Вставьте устройство в кожух.

9. Для фиксации задней части устройства используйте крепежную планку. С помощью деталей, входящих в комплект поставки (шайба (M5 мм) и шайба Гровера), чтобы прикрепить один конец планки к винту на задней части устройства. При необходимости согните планку под нужным углом. Затем с помощью винта 5x25мм и шайбы прикрепите другой конец планки к твердому участку корпуса автомобиля в приборной панели. Планка также способствует правильному электрическому заземлению устройства. Короткая сторона заднего болта должна крепиться в устройство, длинная – в приборную панель.

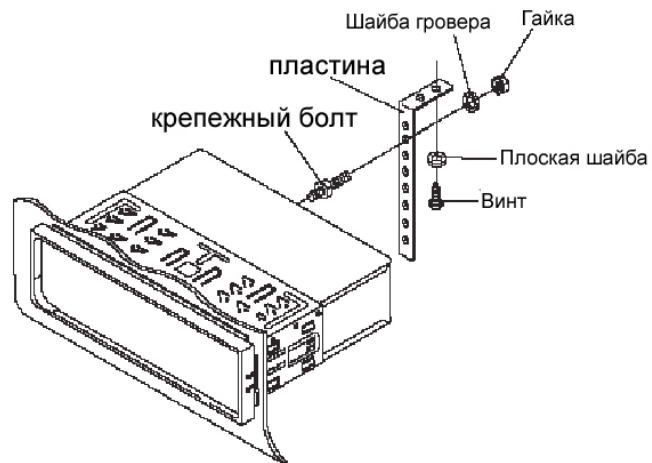

10. Подсоедините провод к отрицательному терминалу аккумулятора (-). Затем установите декоративную рамку и переднюю панель устройства.

Снятие устройства

1. Убедитесь, что зажигание отключено, затем отсоедините провод от отрицательного терминала аккумулятора (-).
2. Нажмите кнопку RELEASE, чтобы снять переднюю панель.
3. Снимите верхнюю часть декоративной рамки, затем потяните за нее, чтобы снять ее целиком.
4. Вставьте съемные ключи в отверстия с левой и правой сторон устройства и вытяните устройство из приборной панели.
5. Снимите крепежную планку с задней панели устройства (если она прикреплена).

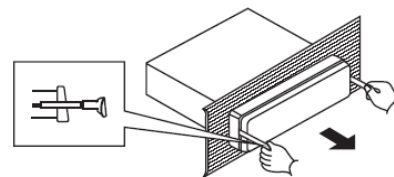

2. Установка устройства в приборную панель автомобиля (метод Б)

Если у Вас автомобиль марки Nissan или Toyota, используйте отверстия по бокам устройства, помеченные буквами T (Toyota), N (Nissan) для крепления устройства на кронштейнах, имеющих в автомобиле.

Прикрепите устройство к кронштейнам автомобиля. Совместите отверстия кронштейнов с соответствующими отверстиями устройства и зафиксируйте устройство с помощью винтов (5x5 мм) с каждой стороны.

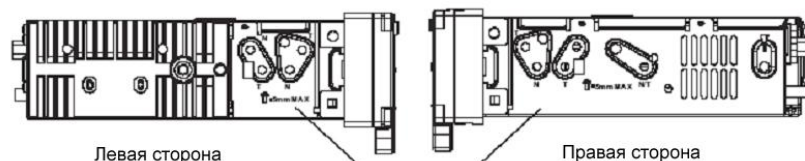

Вид сбоку - отверстия с пометками T и N

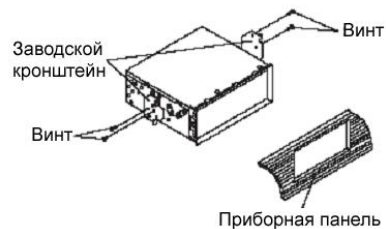

Примечание: для данного метода установки декоративная рамка, крепежный кожух и планка не используются.

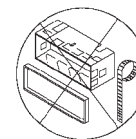

Снятие и хранение передней панели

Для предотвращения кражи переднюю панель можно снять. После снятия передней панели поместите ее в защитный футляр, входящий в комплект поставки.

1. Выключите устройство. Нажмите кнопку REL, чтобы отсоединить переднюю панель.
2. Снимите панель.

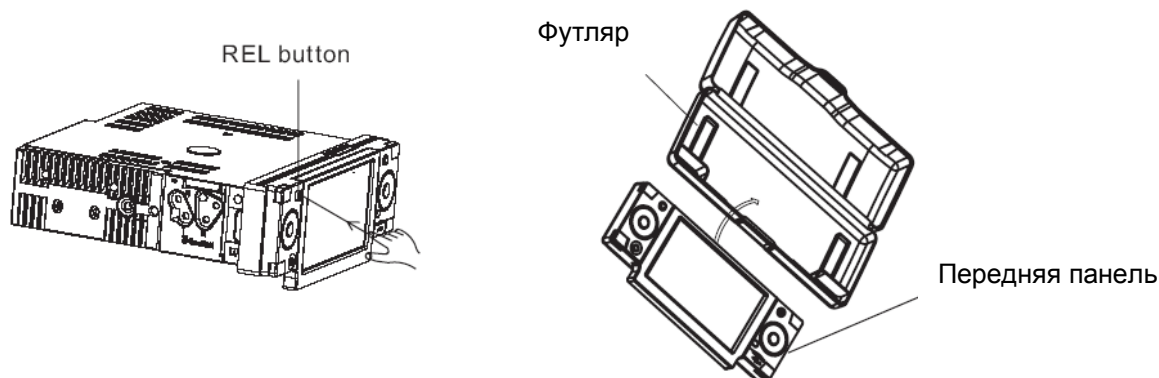

Установка передней панели

Сначала прикрепите правую сторону передней панели к крепежной детали на корпусе устройства. Затем слегка надавите на левую сторону панели.

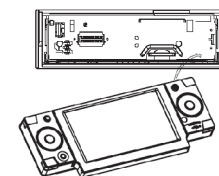

При правильно выполнении электрических соединений устройство автоматически уберет держатель передней панели через 15 сек после выключения зажигания.

Схема подключений

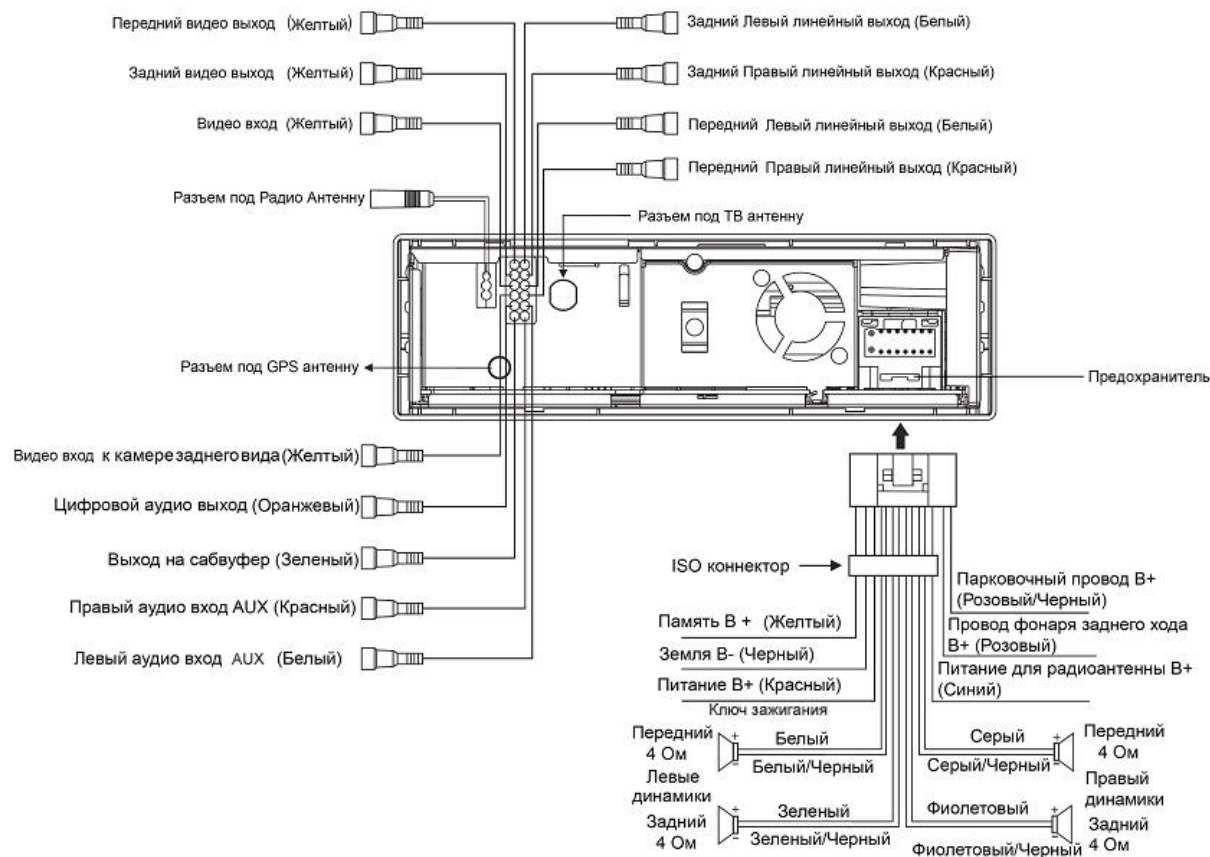

Примечание: подключение парковочного провода используется для исключения просмотра видео во время движения и подключается к контактам парковочного (ручного) тормоза, что обеспечивает включение видео изображения во время стоянки.

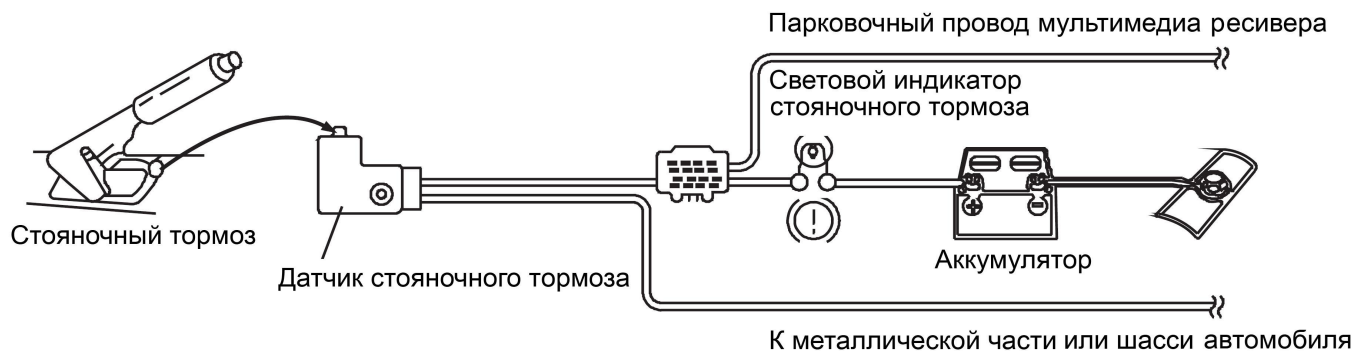

Подключение провода фонаря заднего хода (для работы камеры заднего вида)



После подключения, когда вы включаете заднюю передачу, на экране ресивера появится изображение камеры заднего вида (устройство должно быть включено).

Элементы управления

Передняя панель

1. Кнопка POWER/MUTE

2. Кнопка MENU

3. Кнопка RELEASE

4. Кнопка AF/REG

5. Кнопка EJECT

6. Кнопка TA

7. Кнопка BAND

8. Кнопка DISPLAY

9. Кнопка AS/PS

10. Кнопка PTY

11. Разъем USB

12. Кнопка PLAY/PAUSE

13. ИК датчик

14. Сенсорный дисплей

15. Разъем AV

16. Кнопки VOL+/VOL-, PREVIOUS/NEXT

17. Кнопка SOURCE

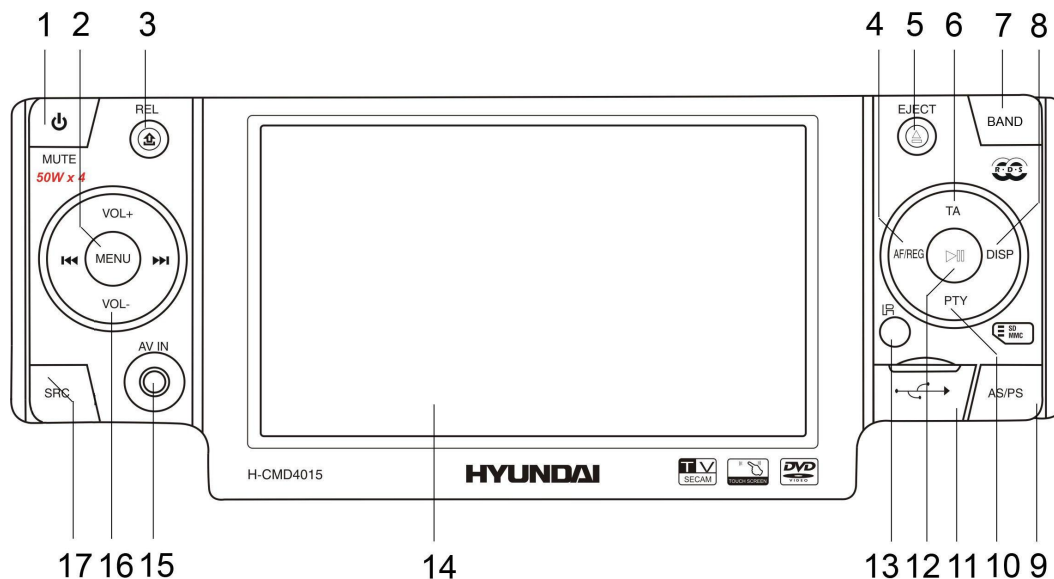

Внутренняя панель

- 18. Слот для карт памяти GPS
- 19. Слот для дисков
- 20. Индикатор
- 21. Кнопка RESET
- 22. Слот для карт памяти SD/MMC

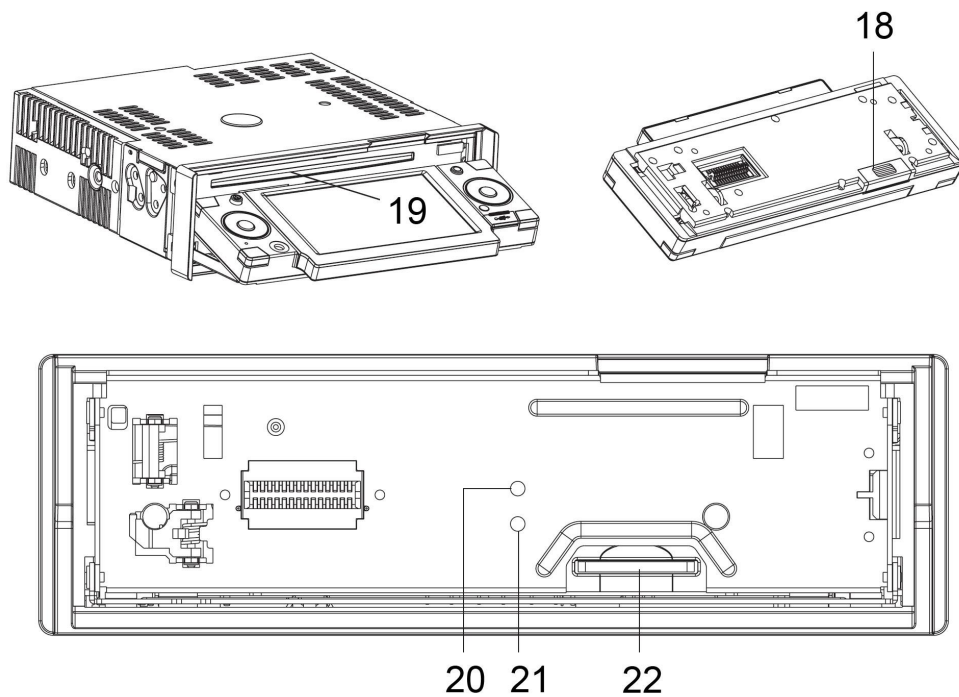

Пульт дистанционного управления (ПДУ)

1. Кнопка POWER/LIGHT
2. Кнопка MODE/SMART
3. Кнопка SETUP
4. Кнопка SUB-T
5. Кнопка ANGLE
6. Кнопки курсора ВВЕРХ/ВНИЗ/ВЛЕВО/ВПРАВО;
PREVIOUS/NEXT, FAST REWIND/FAST
FORWARD
7. Кнопка ENTER
8. Кнопка DISPLAY
9. Кнопка ZOOM
10. Кнопка BAND
11. Цифровые кнопки
12. Кнопка 9/PTY
13. Кнопка 7/TA
14. Кнопка 8/AF/REG
15. Кнопка RPT
16. Кнопка 0
17. Кнопка SOURCE/SRC
18. Кнопка EJECT
19. Переключатель SYS/DVD/TV
20. Кнопка INFO
21. Кнопка DVD MENU
22. Кнопка MUTE
23. Кнопка TITLE

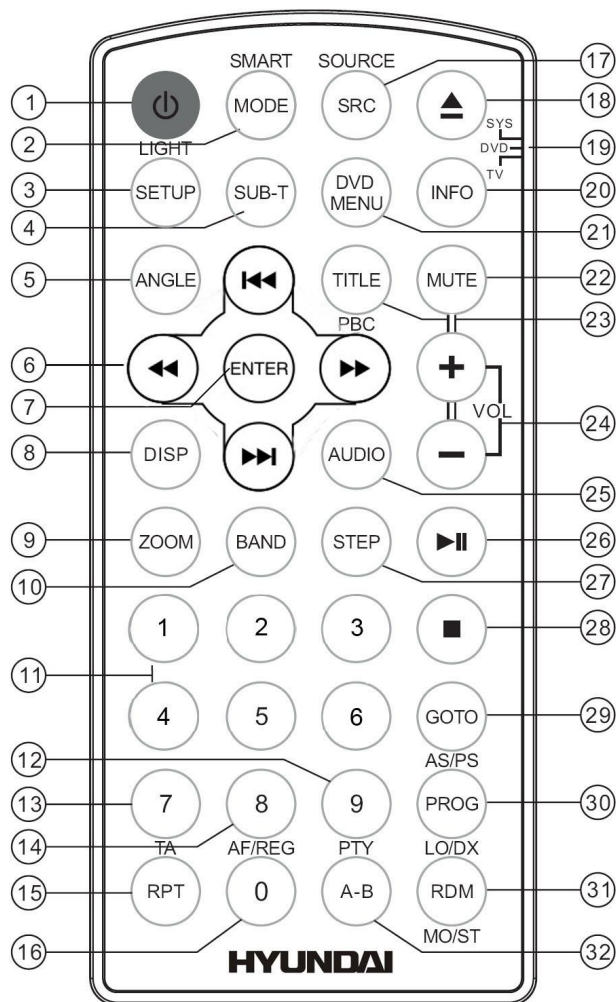

24. Кнопки VOL+/VOL-
25. Кнопка AUDIO
26. Кнопка PLAY/PAUSE
27. Кнопка STEP
28. Кнопка STOP
29. Кнопка GOTO/AS/PS
30. Кнопка PROGRAM/LO/DX
31. Кнопка RDM/MO/ST
32. Кнопка A-B

Замена батарей

1. Откройте отсек для батарей в направлении, указанном стрелкой.
2. Замените старую батарею на новую (CR 2025 3V), соблюдая полярность. Установите отсек для батарей в корпус пульта.

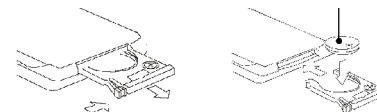

Примечание:

- Не позволяйте детям играть с батареями.
- Неправильное использование батарей может стать причиной перегрева и разрушения корпуса, что в свою очередь ведет к пожару.
- Утечка батарей может сделать причиной повреждения пульта управления (Срок работы батарей – 6 месяцев при эксплуатации в обычных условиях при комнатной температуре).
- Не закорачивайте батареи. Не бросайте батареи в огонь.

Основные операции

Сброс всех настроек устройства

Включая устройство в первый раз или после замены батареи, Вы должны переустановить его. Снимите переднюю панель, нажмите кнопку RESET на головном устройстве острым предметом (например, шариковой ручкой); будут установлены заводские настройки.

Примечание: При нарушении функционирования дисплея Вы можете нажать кнопку RESET для сброса пользовательских настроек. Некоторые настройки при этом будут удалены из памяти.

Включение/выключение устройства

Нажмите любую кнопку (кроме кнопки RELEASE) на устройстве или кнопку POWER на ПДУ, чтобы включить устройство. Когда Вы вставите диск, устройство автоматически начнет его воспроизведение. Нажмите и удерживайте более 2 секунд кнопку POWER на ПДУ или на устройстве для полного выключения устройства. После включения устройства на экране отобразится заставка, и включится один из режимов.



Включение/отключение дисплея

Нажмите кнопку POWER/LIGHT на ПДУ, чтобы включить или отключить дисплей. Это нужно для того, чтобы яркое свечение дисплея не мешало вождению в ночное время.

Регулирование громкости

Для регулирования уровня громкости нажимайте кнопки VOL+/VOL- на ПДУ или на головном устройстве.

Выключение звука

Нажмите кнопку MUTE на ПДУ или на головном устройстве для отключения звука. На дисплее отобразится соответствующий символ. Для включения звука на текущем уровне громкости повторно нажмите кнопку MUTE.

Переключатель SYS/DVD/TV

Установите переключатель в положение SYS, DVD или TV, чтобы использовать кнопки ПДУ для выполнения операций с системой, режимами DVD или TV.

Выбор источника сигнала

Нажмите кнопку SOURCE на устройстве, чтобы войти в меню источников сигнала, и выберите нужный источник нажатием соответствующей сенсорной иконки: USB, DISC, TUNER, TV, SD, GPS, AV1, AV2, IPOD, CD G.



Нажимайте кнопку MODE на ПДУ для переключения на нужный источник сигнала.

Примечание: Режимы BT, IPOD и CDC недоступны.

Двухзонный режим

Нажимайте и удерживайте кнопку SMART/MODE на ПДУ, чтобы включить или отключить двухзонный режим воспроизведения.

После включения двухзонного режима нажмите кнопку SMART/MODE, чтобы выбрать режим воспроизведения для задней зоны: MEDIA => TV => AV1 => AV2.

Следует иметь в виду, что для реализации функции двухзонного режима, необходимо подключение дополнительного дисплея, а также усилителя мощности с акустическими системами. Как вариант, возможно использование автомобильного телевизора со встроенными динамиками. Т.к. сигнал для задней зоны присутствует только на линейном выходе устройства, к которому и подключаются дополнительный дисплей и усилитель с акустикой.

Запоминание момента воспроизведения

При воспроизведении диска, USB носителя или карты памяти SD/MMC, если Вы выключите и затем включите устройство, устройство продолжит воспроизведение носителя с того места, на котором оно было остановлено.

При воспроизведении диска, USB носителя или карты памяти SD/MMC, если Вы переключите устройство в другой режим, и затем вернетесь к предыдущему режиму, устройство продолжит воспроизведение носителя с того места, на котором оно было остановлено.

Извлечение/загрузка диска

Примечание: Перед тем как извлечь диск из ресивера, установите дисплей в нормальное положение.

Нажмите кнопку EJECT, чтобы откинуть переднюю панель; теперь диск может быть загружен в слот.

Нажмите кнопку EJECT, чтобы откинуть переднюю панель; нажмите повторно для извлечения диска.

Примечание: При извлечении диска панель самостоятельно не возвращается на место; это происходит только после загрузки диска, либо вторичного нажатия кнопки EJECT.

Регулирование угла наклона TFT дисплея

Нажимайте на дисплей или тяните его на себя, чтобы отрегулировать наклона дисплея для получения оптимального угла просмотра.

Отображение информации на дисплее

При воспроизведении диска, USB носителя или карты памяти SD/MMC, в режиме TV или AV1/AV2, нажмите кнопку DISP на ПДУ; на дисплее будет отображаться такая информация о системе как текущее время, уровень громкости, текущий режим воспроизведения задней зоны и др.

Операции с сенсорным дисплеем

С помощью сенсорного экрана Вы можете управлять практически всеми функциями данного устройства.

Главная страница управления

Главная страница появляется при нажатии на кнопку SOURCE на панели устройства или на сенсорную кнопку  на экране в любом режиме.



- Для выбора источника сигнала (Media, GPS, TV, AV 1, AV 2 или Radio), нажмите соответствующую иконку на сенсорном экране.
- Нажмите на иконку  для выхода из главной страницы управления и возврата к предыдущему меню.

Страница настроек “Tools”

Страница настроек “Tools” появляется при нажатии кнопки MENU на панели или иконки  на экране в любом режиме.



- Для входа на подстраницу настроек (AUDIO, PICTURE, SYSTEM, DVD) нажмите на соответствующую сенсорную иконку.
- Нажмите на иконку  для выхода из главной страницы управления и возврата к предыдущему меню.

Настройки

1. Настройка аудио

На странице настроек “Tools” нажмите на сенсорную иконку ; откроется страница настроек аудио.







Вы можете настроить каждый параметр путем нажатия на сенсорные кнопки  и .

- -Volume level (уровень громкости): 0~63;
- -Bass (низкие частоты): -7~ 7; -Treble (высокие частоты): -7~7;
- -Balance (баланс): L15~L-R~R15;

Нажмите сенсорную кнопку  для перехода ко второй странице настроек аудио.



Вы можете настроить каждый параметр путем нажатия на сенсорные кнопки / или /.

- Fader (баланс между передними и тыловыми динамиками): R15~R-F~F15; -EQ: FLAT, CLASSIC, POP, ROCK;
- Loudness (усиление низких частот): вкл/выкл;
- Sub.woofer (Сабвуфер): вкл/выкл.

При нажатии на сенсорную кнопку  вы возвращаетесь к первой странице настроек аудио. После

завершения выполнения настроек нажмите сенсорную кнопку  для возврата к странице настроек

“Tools”; нажмите сенсорную кнопку , чтобы выйти из меню настроек.

2. Настройка изображения

На странице настроек “Tools” нажмите на сенсорную иконку ; откроется страница настроек изображения.



Нажимайте на сенсорные кнопки  или  для выбора параметра для настройки.

Вы можете настроить выбранный параметр с помощью сенсорных кнопок  и .

- Bright (яркость): 0~63
- Contrast (контрастность): 0~63;
- Color (цвет): 0~63;
- Tint (оттенок): 0~63.

По умолчанию для каждого параметра установлено значение 31; чтобы восстановить это исходное значение параметра, нажмите на сенсорную кнопку .

После завершения выполнения настроек нажмите сенсорную кнопку  для возврата к странице

настроек “Tools”; нажмите сенсорную кнопку , чтобы выйти из меню настроек.

Примечание: Поскольку настройка изображения применяется к видео изображению, настройку не следует выполнять в режиме радио.

3. Настройка системы

На странице настроек “Tools” нажмите на сенсорную иконку ; откроется страница настроек системы.



1) Настройка часов

Нажмите на сенсорную кнопку , чтобы войти в меню настройки часов.





Вы можете настроить каждый параметр путем нажатия на сенсорные кнопки  и .

- Time Display (отображение часов): вкл/выкл;

При выборе ВКЛ текущее время будет отображаться на дисплее устройства.

- Time mode (режим отображения часов): 12 часов/24 часов;

- Hour (Часы): Для установки часов;
- Minute (Минуты): для установки минут.



После завершения выполнения настроек нажмите сенсорную кнопку  для возврата к странице настроек “Tools”; нажмите сенсорную кнопку , чтобы выйти из меню настроек.

2) Настройка режима независимого воспроизведения в передней и задней зонах

Нажмите на сенсорную кнопку  для перехода к меню настройки режима независимого воспроизведения в передней и задней зонах.

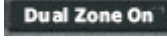



Нажмите на сенсорную кнопку  или  для включения или отключения режима независимого воспроизведения в передней и задней зонах.

- При активации режима независимого воспроизведения в передней и задней зонах Вы можете отрегулировать каждый параметр с помощью сенсорных кнопок  и . Режимы передней зоны будут изменяться в следующем порядке: **MEDIA => GPS => TV => AV 1 => AV2 => TUNER.**

- Режимы задней зоны будут изменяться в следующем порядке: **MEDIA=> TV => AV 1 => AV2.**





При отключении режима независимого воспроизведения в передней и задней зонах воспроизведение в задней зоне будет деактивировано.



После завершения выполнения настроек нажмите сенсорную кнопку  для возврата к странице настроек “Tools”; нажмите сенсорную кнопку , чтобы выйти из меню настроек.

3) Прочие настройки

Нажмите сенсорную кнопку  для перехода к странице настроек TV format (формата ТВ) и NAV Voice (голосовые команды системы навигации).



1. Вы можете выбрать формат ТВ с помощью сенсорных кнопок  и  в соответствии с местными стандартами ТВ.
2. Вы можете включить/отключить голосовые команды системы GPS навигации с помощью сенсорных кнопок  и .

После завершения выполнения настроек нажмите сенсорную кнопку  для возврата к странице настроек “Tools”; нажмите сенсорную кнопку , чтобы выйти из меню настроек.

4) Калибровка сенсорного экрана. Если в работе сенсорных кнопок стали наблюдаться сбои, следует выполнить калибровку сенсорного экрана с помощью курсора “+”. Нажмите на сенсорную кнопку  для перехода к функции калибровки.

Нажмите на курсор “+”; курсор переместится в другую точку экрана, нажмите на него еще раз. Повторите эту операцию всего пять раз; калибровка будет выполнена.

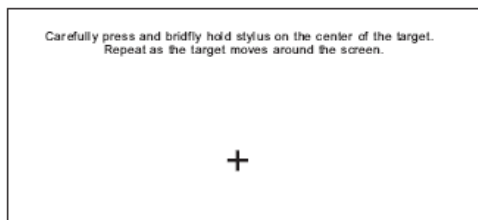

После завершения калибровки на дисплее отобразится следующая страница:

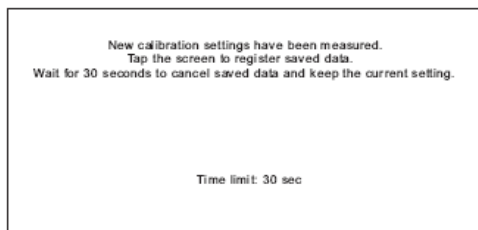

«Калибровка выполнена. Для сохранения выполненных настроек и выхода из режима калибровки нажмите на сенсорный экран или подождите 30 секунд».









4. Настройки DVD

На странице настроек “Tools” нажмите на сенсорную иконку ; откроется страница настроек DVD.

Примечание: настройки DVD доступны только в режиме видео.

Для выполнения данной функции Вы также можете нажать кнопку DVD MENU; при этом Вы будете пользоваться кнопками курсора и кнопкой ENTER на ПДУ, кнопки сенсорного экрана задействованы не будут.



- Вы можете выбрать различные страницы настроек с помощью сенсорных кнопок  и .
- Нажмите сенсорную кнопку , чтобы переместить курсор на страницу настроек; теперь Вы можете выбирать параметры для настройки с помощью сенсорных кнопок  и .
- Нажмите сенсорную кнопку , чтобы перейти к списку опций для выбранного параметра, и выберите нужную опцию с помощью сенсорных кнопок  и .
- Нажмите сенсорную кнопку  для подтверждения выбора.

Нажимайте сенсорную кнопку , пока не перейдете к выбору страниц настроек.

- После завершения выполнения настроек нажмите сенсорную кнопку  для возврата к странице

настроек “Tools”; нажмите сенсорную кнопку , чтобы выйти из меню настроек.

Примечание: При отсоединении аккумулятора автомобиля выполненные настройки удаляются из памяти устройства; устройство возвращается к исходным заводским настройкам.

Системные установки

- **ТВ система**

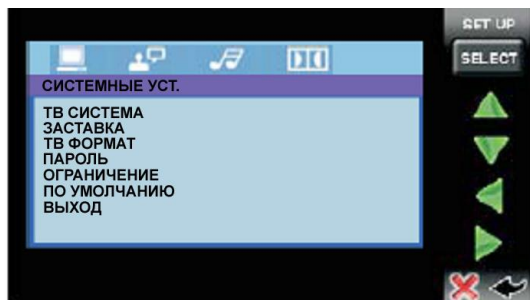

АВТО: система ТВ автоматически переключается в соответствии с системой, в которой записан диск.

NTSC: эта система используется в США, Тайване, Японии и пр.

PAL: эта система используется в Китае, Европе, Гонконге и пр.

- **Защита экрана**

Для того чтобы избежать “выгорания экрана” вы можете включить систему защиты экрана.

- **ТВ формат**

4:3 PS: Когда домашний кинотеатр подключен к обычному телевизору, широкоэкранный образ воспроизводится на всем экране, но часть его обрезается.

4:3 LB: Когда домашний кинотеатр подключен к обычному телевизору, широкоэкранный образ воспроизводится так, что сверху и снизу появляются черные полосы.

16:9: Выберите этот пункт, если домашний кинотеатр подключен к широкоэкранному телевизору.

- **Пароль**

Здесь Вы можете изменить пароль. Введите Ваш старый пароль или пароль по умолчанию – 0000. Затем введите новый пароль. Введите новый пароль еще раз. Нажмите кнопку ОК, чтобы сохранить новый пароль.

- **Положение (Ограничение)**

Эта функция предназначена для контроля родителями за содержанием дисков при их воспроизведении и защищает Ваших детей от сцен насилия и эротики. Диск, уровень которого выше, чем установленный с помощью данной функции, не будет воспроизведен.

Для изменения уровня ограничения введите пароль.

- **Отсутствие (Фабричные настройки)**

Функция переустанавливает настройки устройства на фабричные.

- **Выход из меню**

Выберите, чтобы выйти из меню.

Установка языка

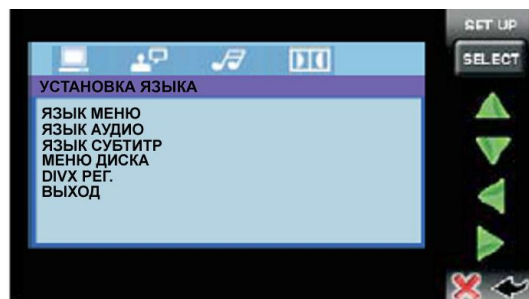

Выбор языка

- **Язык меню**

Выберите язык меню настройки системы.

- **Язык аудио**
- **Язык субтитр.**
- **Меню диска**
- **DIVX рег. (Язык DivX) (опция)**

Эти параметры могут быть изначально установлены в соответствии с Вашими предпочтениями. Если установленные Вами параметры поддерживаются содержанием диска, то воспроизведение будет происходить с учетом Ваших настроек. Иначе будут использоваться установки диска, заданные по умолчанию.

- **Выход из меню**

Выберите, чтобы выйти из меню.

Аудио установки

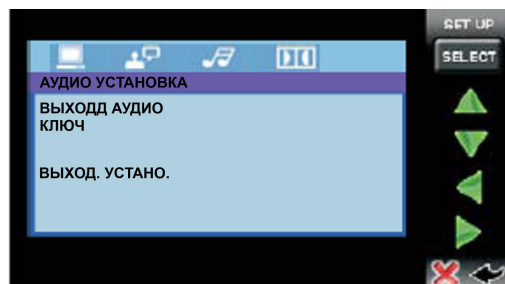

- **Аудиовыход**
АНАЛОГ: отсутствует цифровой выходной сигнал (оптический или коаксиальный выход отключен), только аналоговый аудио выход.
SPDIF/RAW: выберите этот режим, если устройство подключено к усилителю через коаксиальный или оптический разъем.

SPDIF/PCM: выберите этот режим, если устройство подключено к двухканальному цифровому стерео усилителю.

- **Ключ**
Настройте аудио тон.
- **Выход из меню**

Выберите, чтобы выйти из меню.

Цифровые установки

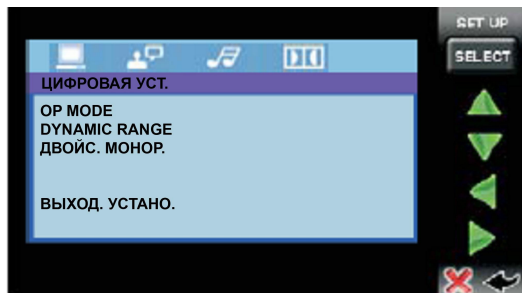

- **OP Mode (OP Режим)**

Выберите режим выхода: Line out (Линейный выход), RF remod.

- **Dynamic range (Динамический диапазон)**

При просмотре ночью программ с высоким динамичным диапазоном звука, выбор этого режима позволит Вам уменьшить звук до очень низкого уровня и в то же время сохранить качество и детали звукового сопровождения. Это позволит Вам не беспокоить остальных членов семьи и сохранить высокое качество звука.

- **Двойное моно**

Сtereo: Стерефонический выходной сигнал.

Моно левый: Выходной сигнал левого канала.

Моно правый: Выходной сигнал правого канала.

Смешанное моно: Усредненный выходной сигнал левого и правого каналов.

- **Выход из меню**

Выберите, чтобы выйти из меню.

Операции с радио

Выбор режима радио

Нажмите кнопку SOURCE на панели устройства, кнопку SOURCE/SRC на ПДУ или сенсорную кнопку



для переключения устройства в режим радио. На дисплее отобразится меню режима радио.



Выбор частотного диапазона

В режиме радио нажимайте кнопку BAND на головном устройстве или на ПДУ или сенсорную кнопку



, чтобы выбрать один из частотных диапазонов: FM 1-> FM 2 ->FM3->AM 1 ->AM2.

Примечание: для использования ПДУ установите переключатель на ПДУ в положение SYS.



Поиск радиостанций вручную/автоматически

Поиск станций вручную

Нажмите и удерживайте кнопки FAST FORWARD/FAST REWIND на ПДУ или сенсорные кнопки





, чтобы активировать ручной поиск радиостанций.

Нажимайте кнопки FAST FORWARD/FAST REWIND на ПДУ или сенсорные кнопки /, чтобы вручную выполнить поиск нужной частоты в текущем диапазоне.

Если в течение 5 секунд Вы не нажимали никакие кнопки, устройство переключится режим автоматического поиска станций.



Автоматический поиск станций

Нажмите кнопки FAST FORWARD/FAST REWIND на ПДУ или сенсорные кнопки /, начнется автоматический поиск станций. Будет выполнен поиск станции с сильным сигналом в текущем диапазоне; при ее обнаружении поиск станций будет прерван, и начнется вещание найденной станции. Если вещание такой станции ведется в режиме стерео, на дисплее отобразится символ .

Сохранение/вызов радиостанции

Вы можете сохранить в памяти устройства до 30 радиостанций (18 FM, 12 MW (AM)) автоматически или вручную.

Для сохранения станции:

- Выберите диапазон
- Выберите станцию с помощью кнопок FAST FORWARD/FAST REWIND на ПДУ или сенсорных кнопок /.
- Нажмите и удерживайте 2 секунды одну из кнопок с цифрами (1-6) на ПДУ или на сенсорном экране, под которой Вы хотите сохранить станцию.



Для вызова станции:

- Выберите диапазон.

- Нажмите кнопку с цифрой (1-6), под которой сохранена нужная станция, на ПДУ или на сенсорном экране, чтобы вызвать эту станцию. Также Вы можете переключать сохраненные станции с помощью кнопок PREVIOUS/NEXT на ПДУ.

Автосохранение/Прослушивание сохраненных станций

Автосохранение: Нажмите и удерживайте кнопку AS/PS на панели устройства или на ПДУ или сенсорную кнопку , чтобы запустить автосохранение. Устройство выполнит сканирование частот в текущем диапазоне и сохранит 6 радиостанций с наиболее сильным сигналом.

Прослушивание сохраненных станций: Нажмите кнопку AS/PS на устройстве или на ПДУ или сенсорную кнопку  для запуска сканирования сохраненных радиостанций. Если сигнал данной станции достаточно сильный, устройство будет вещать станцию в течение 5 секунд, затем перейдет к следующей станции текущего диапазона. Чтобы остановить процесс сканирования, нажмите повторно кнопку AS/PS на устройстве или на ПДУ или сенсорную кнопку .

Сtereo/Моно

Станции в FM диапазонах принимаются в режиме стерео. Однако если качество сигнала Вас не устраивает, вы можете переключить устройство в режим моно, чтобы повысить качество звучания.

Нажмите кнопку MO/ST на ПДУ или сенсорную кнопку  для переключения между режимами моно и стерео.

Прием местных/удаленных радиостанций (LOCAL/DX)

В городской местности сигнал вещания радиостанций, как правило, сильный, поэтому следует выбрать режим LOCAL (местный). Для приема радиостанций с более слабым сигналом включите режим DX (удаленный). Нажимайте кнопку LO/DX на ПДУ или сенсорную кнопку  для переключения между режимами приема местных и удаленных радиостанций.

Функция RDS

Сервис RDS (система радио данных) доступен не во всех регионах. Имейте в виду, что если услуга RDS недоступна в Вашем регионе, то данная функция не будет работать.

Существуют режимы: PI, PS, TP,PTY, TA и AF.

PI: программа идентификации кода.

PS: индикация транслирующей радиостанции – наименование станций отображается в алфавитном порядке.





TP: программа приема информации о дорожном движении – транслируются радиостанции, передающие информацию о дорожном движении.

TA: поиск программ о дорожном движении – показывает информацию о дорожном движении.

AF: альтернативная частота – перечень частот радиостанций станций, транслирующих одну и ту же программу.

Примечание: Функция RDS доступна только в диапазоне FM.

Меню управления функцией RDS

Нажмите сенсорную кнопку ; после этого Вам будут доступны сенсорные кнопки , ,  и  управления функцией RDS, находящиеся внизу экрана.

Настройка режима AF

Нажмите кнопку AF/REG или сенсорную кнопку , чтобы включить или выключить функцию AF.

Когда эта функция включена, на дисплее отображается символ “AF”.

При обнаружении RDS станции отображается название программы. При ухудшении качества приема сигнала символ “AF” будет мигать на дисплее.

Если символ “AF” не отображается: Режим AF отключен.

Символ “AF” отображается: Режим AF включен, имеется информация RDS.

Символ “AF” мигает: Режим AF включен, но информация RDS отсутствует.

Когда режим AF включен, радио постоянно проверяет качество сигнала AF. Интервал проверки зависит от качества сигнала текущей станции; для станции с сильным сигналом он может составлять несколько минут, для станций со слабым сигналом – несколько секунд.

Если качество приема новой альтернативной частоты сильнее, чем сигнал текущей станции, устройство переключается на эту AF.

В режиме FM, при включенной функции AF, операции ручного/автоматического сохранения и сканирования сохраненных станций позволяют найти и сохранить программы RDS.

Функция REG (Региональные программы)

Нажмите и удерживайте кнопку AF/REG или нажмите сенсорную кнопку , чтобы включить или выключить региональный режим.

Некоторые станции могут изменять стандартный режим вещания на региональное вещание. Если региональный режим включен, режим вещания текущей программы остается неизменным. Если региональным режим отключен, вещание изменяется на региональное.

Функция ТА (сообщения о дорожном движении)

Нажмите кнопку ТА или сенсорную кнопку , чтобы включить или выключить функцию поиска программ ТА.

Когда функция ТА включена:

- 1) При поступлении сообщения о дорожном движении устройство автоматически переключается в режим радио, если активен другой режим.
- 2) Если звук приглушен, устройство автоматически переключается на вещание информации о дорожном движении при его поступлении.
- 3) На экране будут отображаться символы «ТА», «ТР».



Примечание: После завершения информации о дорожном движении устройство переключается в предыдущий режим.

Функция прерывания сообщения ТА: Вы можете отменить текущее сообщение о дорожном движении путем нажатия кнопки ТА. При этом поиск программ ТА отменен не будет.

Функция РТУ (Тип программы)

Нажмите кнопку РТУ или сенсорную кнопку , чтобы включить или отключить перечень типов программ РТУ. Перечень выглядит следующим образом:



Нажимайте кнопки курсора на ПДУ или сенсорные кнопки  и  для выбора нужного типа программы: **NEWS => AFFAIRS => INFO => SPORT => EDUCATE => DRAMA => CULTURE => SCIENCE => VARIED => POP M => ROCK M => EASY M => LIGHT M => CLASSICS => OTHER M => WEATHER => FINANCE => CHILDREN => SOCIAL => RELIGION => PHONE IN => TRAVEL => LEISURE => JAZZ => COUNTRY => NATION M => OLDIES => FOLK M => DOCUMENT=> TEST => ALARM.**

После того, как вы выберете тип программы, устройство автоматически выполнит поиск программы, предоставляющей информацию соответствующего типа, и когда она будет найдена, начнется ее вещание. Если программа выбранного типа не найдена, функцияPTY автоматически отключается и устройство переходит в предыдущий режим.

Сообщение о чрезвычайных ситуациях

При получении сообщения о чрезвычайной ситуации все процессы текущего режима прерываются, на дисплее появляется надпись “ALARM” и устройство начинает вещание такой информации. Для отмены вещания нажмите кнопку TA.

Операции с дисками

Диски для воспроизведения

- Это устройство может воспроизводить следующие типы цифровых дисков: DVD/DVD±R/DVD±RW/CD/CD-R/CD-RW.
- Совместимо с форматами: DVD/SVCD/VCD/MP3/WMA/HDCD/CDDA/MPEG4 (DivX)/Picture-CD/JPEG.
- Поддерживаются следующие типы файлов:
Аудио файлы: MP3 (*.mp3)
 WMA (*.wma)
Видео файлы: MP4 (*.avi, DIVX3.11/4.0/5.0)
 MPEG 2(*.vob)
 MPEG 1(*.dat)
Файлы с изображениями: JPEG (*.jpg)
- ISO 9660 или ISO 9660 + формат Joliet - максимум 30 знаков.
- Максимальное число треков – 448.
- Максимальное число вложений - 8 уровней.
- Максимальное число альбомов – 99.
- Максимальная длина каждого трека - 99 минут 59 секунд.
- Поддерживаемая частота дискретизации для MP3 диска: от 8 кГц до 48 кГц (предпочтительно 44,1 кГц).
- Поддерживаемые скорости цифрового потока MP3 диска: 32 - 320 Кб/сек (предпочтительно 128 Кб/сек).
- Не поддерживаются следующие форматы: *.ACC, *.DLF, *.M3U, *.PLS, MP3 PRO, файлы с DRM.
- Диски с открытой сессией записи не поддерживаются.

Примечание: Перед выполнением операций с дисками отключите питание устройства.

Примечания по USB/SD/MMC разъемам

1. Поддержка карт памяти SD/MMC.
2. Поддержка FAT 12/ FAT 16/ FAT 32
 - FAT 12/16 (поддержка 200 папок, 500 файлов),
 - FAT 32 (поддержка 200 папок, 500 файлов).
3. Имя файла: 32 байта/ имя папки: 32 байта.
4. Тэг (id3tag ver 2.0)
 - Имя/ Исполнитель/ Альбом: поддержка 32 байтов.
5. Многофункциональный карт-ридер не поддерживается.
6. Поддержка формата USB 2.0.

Примечание:

USB: Емкость: до 2 Гб.

SD: Поддержка брендов SD карт памяти: Cannon, Fuji film, Palm, Motorola, Microsoft, IBM, HP, Compaq, Sharp, Samsung и т.д. Емкость: до 2 Гб.

MMC: Поддержка брендов MMC карт памяти: Ericsson, Nokia, Motorola, HP, Palm, Sanyo, Microsystems и т.д. Емкость: до 2 Гб.

Загрузка/Извлечение диска

- Нажмите кнопку EJECT на панели устройства или на ПДУ, чтобы откинуть переднюю панель.
- Вставьте диск в слот для дисков стороной с надписью вверх. Передняя панель автоматически закроется и начнется воспроизведение диска.
- Нажмите на верхний левый угол сенсорного экрана для отображения главной страницы управления воспроизведением дисков.



- Для извлечения диска нажмите кнопку EJECT на ПДУ или на устройстве или сенсорную кнопку  внизу экрана.

Воспроизведение/Пауза

При воспроизведении дисков DVD, VCD, MPEG4, MP3, CD, или файлов MP3/WMA с USB носителей и карт памяти SD/MMC нажмите кнопку PLAY/PAUSE на ПДУ или панели устройства или на сенсорную кнопку , чтобы приостановить воспроизведение диска. При повторном нажатии воспроизведение возобновится.

Примечание: для использования ПДУ установите переключатель на ПДУ в положение DVD.

Воспроизведение предыдущего/следующего трека

При воспроизведении дисков DVD, VCD, MPEG4, MP3, CD, или файлов MP3/WMA с USB носителей и карт памяти SD/MMC нажимайте кнопки PREVIOUS/NEXT на ПДУ или на панели устройства или на сенсорные кнопки  для перехода к предыдущему или следующему треку.

Перемотка в прямом и обратном направлении

При воспроизведении дисков DVD, VCD, MPEG4, MP3, CD, или файлов MP3/WMA с USB носителей и карт памяти SD/MMC нажимайте кнопки FAST FORWARD/FAST REWIND на ПДУ или на панели устройства или на сенсорные кнопки  для ускоренного воспроизведения вперед или назад. При каждом нажатии скорость ускоренного воспроизведения будет изменяться в следующем порядке: 2X => 4X => 8X => 20X.

Во время ускоренного воспроизведения нажмите кнопку PLAY/PAUSE на ПДУ или на устройстве или на сенсорную кнопку  для возврата к нормальному воспроизведению.

Остановка воспроизведения

При воспроизведении дисков MPEG4, MP3 или файлов MP3/WMA с USB носителей и карт памяти SD/MMC нажмите кнопку STOP на ПДУ или на сенсорную кнопку , чтобы остановить воспроизведение. Нажмите кнопку PLAY/PAUSE; воспроизведение начнется с начала первого трека. При воспроизведении дисков DVD, VCD, CD нажмите кнопку STOP, чтобы остановить воспроизведение. При нажатии кнопки PLAY/PAUSE воспроизведение возобновится с того места, на котором оно было остановлено. Нажмите кнопку STOP дважды, чтобы полностью остановить воспроизведение.

Повторное воспроизведение/Повторное воспроизведение фрагмента

Повторное воспроизведение: Данная функция используется, если Вам нужно повторно воспроизвести весь диск, трек или папку на диске.

- 1) Нажимайте кнопку RPT на ПДУ, чтобы выбрать режим повторного воспроизведения.
- 2) Режим повторного воспроизведения зависит от типа используемого диска:

Для дисков CD/VCD/SVCD:

REP ПОВ 1 (повтор трека) => REP ПОВ ВСЕГО (повтор диска) => REP ВЫК (отключение повтора)

Для файлов MP3/WMA:

REP ПОВ 1 (повтор трека) => REP DIR (повтор папки) => REP ПОВ ВСЕГО (повтор диска) => REP ВЫК (отключение повтора)

Для дисков DVD:

REP РАЗДЕЛ (повтор главы) => REP ЗАГЛАВИЕ (повтор раздела) => REP ВЫК (отключение повтора)

Примечание: Повторное воспроизведение не поддерживается дисками VCD 2.0 при включенной функции PBC (управление воспроизведением).

Повтор А-В (повторное воспроизведение фрагмента)

1. Нажмите кнопку А-В, чтобы задать начальную точку фрагмента для повторного воспроизведения. На экране отобразится надпись “ПОВТОР А”.
2. Нажмите кнопку А-В, чтобы задать конечную точку фрагмента для воспроизведения. На дисплее отобразится надпись “ПОВТОР А-В”. После этого устройство выполнит повторное воспроизведение выбранного фрагмента.
3. Для возврата к нормальному воспроизведению нажмите кнопку А-В.

Воспроизведение в произвольном порядке

Нажмите кнопку RDM на ПДУ, чтобы включить или отключить режим воспроизведения в произвольном порядке.

Покадровое воспроизведение

Во время воспроизведения дисков DVD, SVCD, VCD или MPEG4 нажмите кнопку STEP для воспроизведения статичного видео изображения кадр за кадром. Для возврата к нормальному воспроизведению нажмите кнопку PLAY/PAUSE.

Операции с меню диска

Использование меню диска для воспроизведения возможно, если Вы используете VCD диск с функцией PBC (PlayBack Control – управление воспроизведением).

1. Нажмите кнопку TITLE/PBC; на дисплее отобразится список разделов или меню диска.
2. С помощью кнопок курсора на ПДУ выберите нужный пункт меню, затем нажмите кнопку ENTER для подтверждения выбора.

Примечание: На некоторых дисках возможен выбор пунктов меню с помощью кнопок с цифрами.

Выбор языка субтитров

Некоторые диски содержат субтитры на нескольких языках, которые Вы можете выбирать по своему предпочтению. Во время воспроизведения нажимайте кнопку SUB-T для переключения между субтитрами на различных языках, содержащимися на диске.

Примечания:

- Не все диски поддерживают возможность выбора субтитров во время воспроизведения. Для таких дисков язык субтитров следует выбирать в меню DVD.
- Перед выводом выбранных субтитров может следовать задержка.
- Для некоторых дисков субтитры могут отображаться, даже если они отключены.
- Количество языков субтитров варьируется для разных дисков.

Выбор языка звукового сопровождения

Для дисков DVD

При использовании DVD дисков, поддерживающих звуковое сопровождение на разных языках, нажимайте кнопку AUDIO для переключения между языками аудио.

Примечания:

- Количество языков звукового сопровождения варьируется для разных дисков.
- Не все диски поддерживают возможность выбора языка аудио сопровождения во время воспроизведения. Для таких дисков язык субтитров следует выбирать в меню DVD.

Для дисков VCD/SVCD

При использовании некоторых дисков VCD/SVCD Вы можете выбирать каналы воспроизведения аудио с помощью кнопки AUDIO.

Стерео: Стандартное стерео (лев/прав) воспроизведение.

Режим моно ле.: Только левый канал.

Режим моно пр.: только правый канал.

Сме. в ре. моно: смешанное моно (левый/правый) воспроизведение.

Примечание: некоторые диски могут содержать только один канал аудио.

Многоугольное воспроизведение

Вы можете просматривать эпизоды, снятые под разными углами, если используемый диск поддерживает данную функцию. Во время воспроизведения нажмите кнопку ANGLE. На дисплее отобразится следующая информация:



Информация данного примера означает, что Вы просматриваете эпизод под первым из трех возможных углов съемки. Нажмите кнопку ANGLE для выбора другого угла.

Примечания:

- Перед изменением текущего угла на выбранный может произойти задержка.
- В зависимости от диска угол просмотра может изменяться двумя способами:
 1. Плавный: угол изменяется плавно.

2. Резкий: При переключении угла сначала отображается статичное изображение, затем угол просмотра изменяется.

- Количество углов просмотра варьируется в для разных дисков.

Изменение масштаба изображения

Нажимайте кнопку ZOOM, чтобы увеличить или уменьшить масштаб изображения. При каждом нажатии масштаб будет изменяться в следующей последовательности: ЗУМЕР 2 => ЗУМЕР 3 => ЗУМЕР 4 => ЗУМЕР 1/2 => ЗУМЕР 1/3 => ЗУМЕР М 1 / 4 => ЗУМЕР ВЫКЛ.

Программирование воспроизведения

Во время воспроизведения нажмите кнопку PROG для отображения страницы программирования воспроизведения:

Для дисков VCD/SVCD/CD:

PROGRAM			
1 [__]	5 [__]	9 [__]	13 [__]
2 [__]	6 [__]	10 [__]	14 [__]
3 [__]	7 [__]	11 [__]	15 [__]
4 [__]	8 [__]	12 [__]	16 [__]

Для дисков DVD/MP3/MPEG4:

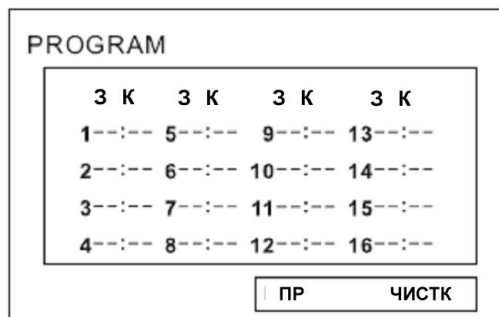

- 1) С помощью кнопок курсора на ПДУ выберите позицию, которую Вы хотите запрограммировать.
- 2) С помощью кнопок с цифрами (0-9) на ПДУ введите номер трека, который Вы хотите задать для данной позиции.
- 3) С помощью кнопок курсора перейдите к пункту “ПР” и нажмите кнопку ENTER для запуска воспроизведения запрограммированной последовательности треков.

Отображение информации на экране

Во время воспроизведения нажмите и удерживайте кнопку INFO для отображения на экране информации о текущем статусе воспроизведения:

Для дисков DVD:

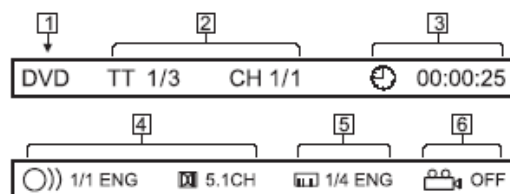

Для дисков VCD/CD/MP3/JPEG:

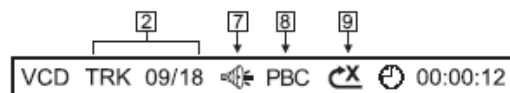

1. Тип диска
2. Информация о воспроизведении
ЗА 1/3: Номер текущего раздела/Общее число разделов;
КА 1 /1: Номер текущей главы/Общее число глав;
ДОР 9/18: Номер текущего трека/Общее число треков.

Отображение времени

: Истекшее время диска;

: Оставшееся время диска;

T: Истекшее время текущего раздела;

T-: Оставшееся время текущего раздела;

C: Истекшее время текущей главы;

C-: Оставшееся время текущей главы.

4. Язык звукового сопровождения или канал воспроизведения аудио;

5. Язык субтитров;

6. Угол просмотра эпизода;

7. Звук включен/отключен;

8. Функция PBC (только для VCD дисков, поддерживающих PBC);

9. Повторное воспроизведение;

: Повтор одного трека;

: Повтор одной папки;

: Повтор диска;

: Отмена повторного воспроизведения.

Функция перехода (GOTO)

Нажмите кнопку GOTO, на дисплее отобразится следующая информация:

Для дисков DVD:

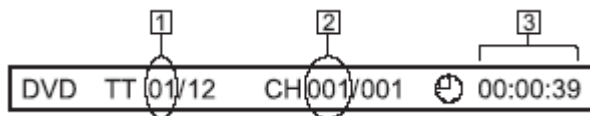

Для дисков VCD/CD/MP3:



Поиск конкретного раздела, главы или трека

1. С помощью кнопок курсора выделите пункт 1 (номер трека), 2 (номер главы) или 4 (номер трека VCD).
2. С помощью кнопок с цифрами ПДУ введите номер нужного раздела/главы/трека, затем нажмите кнопку ENTER для подтверждения выбора.

Воспроизведение с конкретного момента времени

1. С помощью кнопок курсора выделите пункт 3 (время).
2. С помощью кнопок с цифрами ПДУ введите момент истекшего времени диска, с которого начнется воспроизведение, затем нажмите кнопку ENTER для подтверждения выбора.

Воспроизведение дисков со смешанными типами файлов

При использовании диска, содержащего аудио (MP3), видео (MPEG4) файлы или файлы с изображениями (JPEG) на экране отобразится следующее меню:



Символы типов файлов:

 AUDIO (воспроизведение аудио файлов)

 JPEG (воспроизведение файлов с изображениями)

 MOVIE (воспроизведение видео файлов)

Нажмите на верхний левый угол сенсорного экрана для входа на страницу управления воспроизведением.



Левый столбец - папки (на экране максимум отображается 9 папок, нажимайте кнопку курсора ВНИЗ несколько раз, чтобы отобразить след. 9 папок).

Правый столбец - файлы (на экране максимум отображается 9 файлов, нажимайте кнопку курсора ВНИЗ несколько раз, чтобы отобразить след. 9 файлов).

Нажмите кнопку STOP на ПДУ или сенсорную кнопку STOP, затем с помощью кнопок курсора выберите символ типа файлов, папку или файл и нажмите кнопку ENTER для подтверждения выбора.

Примечания:

- Установите переключатель SYS/DVD/TV на ПДУ в положение DVD.
- При воспроизведении файлов с изображениями или MPEG4 файлов нажмите кнопку STOP для возврата к предыдущему меню.

Операции с USB носителями

Данное устройство оснащено USB-портом, служащим для подсоединения съемного USB носителя.

Использование USB носителя:

После подсоединения USB носителя к устройству будет автоматически выполнен поиск и воспроизведение MP3/WMA/MPEG4 файлов на подключенном носителе (однако данная функция поддерживается не всеми USB носителями). Если при воспроизведении файлов с USB носителя вы загрузите в устройство диск, устройство перейдет к воспроизведению диска. Нажмите кнопку SOURCE для переключения в режим USB.

Примечания:

При необходимости можно использовать удлинительный USB кабель.

Операции управления воспроизведением файлов MP3/WMA/MPEG4 с USB носителя такие же, как и при воспроизведении дисков MP3/WMA/MPEG4.

Во время воспроизведения файлов с USB носителя не извлекайте носитель из USB порта устройства.

Если считывание информации с USB носителя не происходит, убедитесь, что носитель исправен, и попробуйте еще раз извлечь и загрузить его в устройство. Данное устройство поддерживает только стандартные USB носители. USB MP3-плееры не являются стандартным USB носителем, поэтому некоторые модели могут не поддерживаться данным устройством. При подсоединении к устройству MP3-плеера, содержащего неперезаряжаемую батарею, необходимо извлечь батарею из плеера, и только после этого подсоединять плеер к устройству, иначе может произойти взрыв батареи.

Операции с картами памяти SD/MMC

Данное устройство оснащено разъемом, позволяющим загружать в устройство карту памяти SD/MMC.

Использование карты памяти SD/MMC:

Откройте переднюю панель с помощью кнопки RELEASE, вставьте карту памяти в SD/MMC слот, затем закройте переднюю панель. После этого будет автоматически выполнен поиск и воспроизведение MP3/WMA/MPEG4 файлов на подключенной карте памяти (однако данная функция поддерживается не всеми картами памяти). Если при воспроизведении файлов с карты памяти SD/MMC вы загрузите в устройство диск, устройство перейдет к воспроизведению диска. Нажмите кнопку SOURCE для переключения в режим SD/MMC.

Примечания:

Операции управления воспроизведением файлов MP3/WMA/MPEG4 с карт памяти SD/MMC такие же, как и при воспроизведении дисков MP3/WMA/MPEG4.

Во время воспроизведения файлов с карт памяти SD/MMC не извлекайте карту памяти из слота.

Если считывание информации с карты памяти SD/MMC не происходит, убедитесь, что карта исправна, и попробуйте еще раз извлечь и загрузить ее в устройство.

Дополнительный аудио-видео разъем AV

Данное устройство оснащено дополнительным аудио-видео разъемом, предназначенным для подключения внешних аудио и видео устройств.

- 1) Подсоедините внешнюю видео/аудио систему к разъему AV данного устройства с помощью аудио-видео кабеля.
- 2) Нажмите кнопку SOURCE на ПДУ, чтобы перейти в режимы AV1 или AV2. Для этого Вы также можете использовать соответствующую иконку на сенсорном экране.

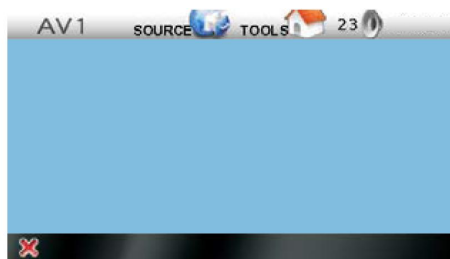

Операции с GPS (опция)

Нажмите кнопку SOURCE на ПДУ или сенсорную кнопку  на главной странице управления, чтобы войти на страницу режима GPS. Подробно работа с системой GPS описана в дополнительном руководстве пользователя к системе GPS навигации.

Примечания:

С данным устройством можно использовать только GPS-карту, входящую в комплект поставки. Навигационные системы других производителей могут не поддерживаться устройством.

Устройство оснащено отдельным SD/MMC слотом для GPS-карт; не извлекайте GP-карту из слота во время пользования системой GPS навигации.

Операции с ТВ-тюнером

Переключение в режим ТВ

Нажмите кнопку SOURCE, чтобы переключить устройство в режим ТВ. Для этого Вы также можете использовать сенсорную кнопку .

Примечание: Установите переключатель на ПДУ в положение TV.



Поиск каналов



Нажмите кнопку GOTO на ПДУ или сенсорную кнопку , чтобы перейти к режиму поиска ТВ каналов.



-Нажмите кнопку NEXT на ПДУ или сенсорную кнопку , чтобы начать поиск каналов.

-Нажмите кнопку PREVIOUS на ПДУ или сенсорную кнопку , чтобы прекратить поиск каналов.

Выбор каналов



-Нажимайте кнопки NEXT/PREVIOUS на ПДУ или сенсорные кнопки  , чтобы выбирать каналы последовательно.

-Используйте кнопки с цифрами (0-9) на ПДУ, чтобы выбрать конкретный канал.

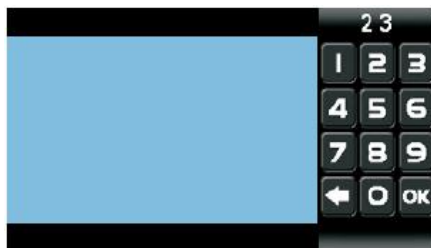
Также для этого можно использовать кнопки сенсорного экрана с цифрами:



1) Нажмите на сенсорную кнопку  для входа на страницу ввода номера ТВ канала, затем нажимайте нужные сенсорные кнопки с цифрами (0-9).

2) Для подтверждения номера нажмите сенсорную кнопку . Нажмите сенсорную кнопку  для возврата к странице ТВ режима.

Обращение с дисками

- Грязные, поцарапанные или погнутые диски могут вызвать искажение звука или шумы
- Держите диск только за края. Чтобы обеспечить чистоту, не прикасайтесь к его поверхности.
- Диски должны храниться в их чехлах после использования, чтобы не поцарапать их поверхность.
- Не подвергайте диски действию прямого солнечного света, повышенной влажности, повышенным температурам или действию пыли.
- Продолжительное влияние предельных температур может изогнуть диск (например, пребывание дисков в автомобиле в летнее время).
- Не царапайте и не пишите что-либо на любой стороне диска. Острые пишущие инструменты или чернила, используемые в них, могут повредить поверхность диска.
- Не оставляйте никаких следов на рабочей стороне диска. Не прикрепляйте этикетки или стикеры к любой стороне диска.

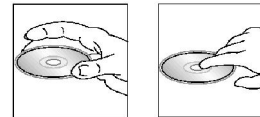

Чистка и уход

Чистка корпуса

Протирайте мягкой тканью. Если корпус очень загрязнен (не мочите его), используйте мягкую ткань.

Чистка дисков

Отпечатки пальцев должны быть тщательно стерты с поверхности диска мягкой тканью. В отличие от обычных пластинок, компакт-диски не имеют канавок для сбора пыли и микроскопических частиц грязи, поэтому их можно легко отчистить мягкой тканью. Вытирайте прямолинейным движением от центра к краю.

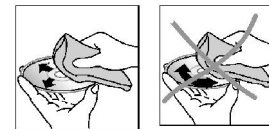

Никогда не используйте растворитель, бензин, очиститель пластинок или антистатический аэрозоль для чистки дисков. Такие химические вещества могут повредить его пластиковые поверхности.

Руководство по устранению неисправностей

Неисправность	Причина	Решение
Нет питания	Зажигание машины не включено. Сгорел предохранитель.	Если источник питания подключен надлежащим образом к выключателю машины, установите ключ зажигания в положение “АСС”. Замените предохранитель.
Невозможно загрузить диск	В плеер установлен диск.	Удалите диск из плеера, затем установите новый.
Невозможно считать диск	Диск установлен верхней стороной вниз. Диск загрязнен или имеет дефект. Температура внутри машины очень высокая.	Установите компакт диск стороной с этикеткой вверх. Очистите диск или установите новый. Подождите, пока температура не станет нормальной.
Нет звука	Звук установлен на минимум. Кабель не подключен надлежащим образом.	Отрегулируйте звук до необходимого уровня. Проверьте подключение кабеля.
Не действуют кнопки	Встроенный микрокомпьютер не работает надлежащим образом из-за шумов. Передняя панель не установлена на свое место.	Нажмите кнопку POWER и держите в течение 10 секунд, чтобы сбросить настройки.
Звук пропадает	Угол установки устройства более 30 градусов. Диск загрязнен или имеет дефект.	Отрегулируйте угол установки, установив его менее 30 градусов. Очистите диск или установите новый.
Радио не работает. Не работает автоматический выбор радиостанции	Антенный кабель не подключен. Сигналы слишком слабы.	Вставьте антенный кабель надежно. Выберите станцию вручную.

Технические характеристики

DVD/CD/MP3 РЕСИВЕР

Общие	
Источник питания	12 В
Максимальная выходная мощность	50 Вт x 4 канала
Поддержка носителей	DVD/DVD±R/DVD±RW/CD/CD-R/CD-RW/USB/SD/MMC
Форматы воспроизведения	DVD/SVCD/VCD/DVCD/HDCD/MP3/WMA/CDDA/DVD Audio/Super Audio CD/Picture-CD/JPEG
Электронная система стабилизации	40 с для CD, 120 с для MP3
ЖК дисплей	
Размер дисплея	4,3 дюймов
Разрешение	480 x 272
Формат	16:9
Контрастность	400:1
Яркость	400 кд/м ²
Система цветности	PAL/NTSC
Сtereo FM радио	
Частотный диапазон	65 МГц – 74 МГц/87,5 МГц – 108 МГц
Используемая чувствительность	8-14 дБ
Память цифрового тюнера	18 станций
AM радио	
Частотный диапазон	522 – 1620 КГц
Память цифрового тюнера	12 станций
ТВ тюнер	
Система цветности	SECAM

GPS

Рабочая температура	25 °С
Чувствительность в режиме приема	-149дБ/м
Время на «Холодный старт»	<60с (чистое небо)
Время на «Теплый старт»	<35с (чистое небо)
Время на «Горячий старт»	<10с (чистое небо)
Время инициализации	<100с (чистое небо)
Протокол обмена данными GPS приемника с программным обеспечением	NMEA0183
Язык меню	Русский
Графика	2D и 3D
Голосовая подсказка	Да
Программное обеспечение	Автоспутник
Процессор	SAMSUNG 2SC2440A-40Arm9 400МГц с DSP
Операционная система	Windows CE 5.0
Антенна	Внешняя антенна
GPS Модуль	Встроенный SIRF3 GPS RF Модуль (20 каналов)
SDRAM	64мб (100МГц)
Оперативная память	64мб NAND Flash ROM
Слот для SD карты	SD Карта

Технические характеристики могут быть изменены заводом-изготовителем без предварительного уведомления.



АИ49