

# EXCELLENCE

by **HYUNDAI**

## H-CMD2002

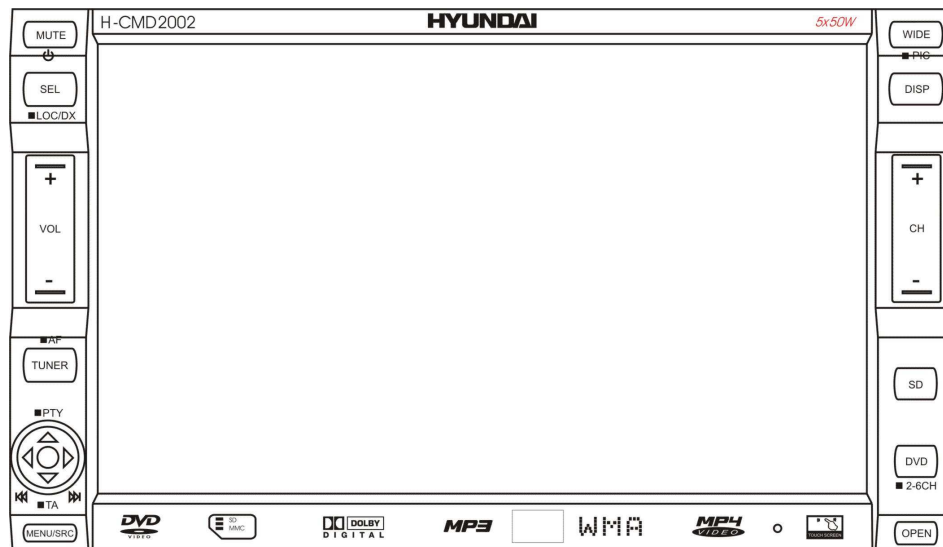
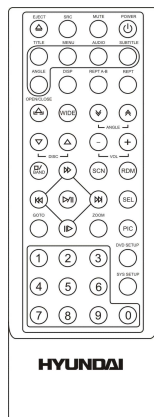
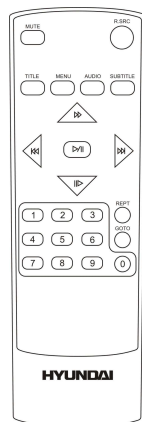

**2DIN MULTIMEDIA DVD-RECEIVER WITH MOTORIZED 6.5" TFT DISPLAY**

Instruction manual

**2DIN МУЛЬТИМЕДИЙНЫЙ DVD-РЕСИВЕР С 6,5" МОТОРИЗИРОВАННЫМ TFT ДИСПЛЕЕМ**

Руководство по эксплуатации

---

## Dear customer!

Thank you for purchasing our product. For safety, it is strongly recommended to read this manual carefully before connecting, operating and/or adjusting the product and keep the manual for reference in the future.

## Table of contents

---

Table of contents .....	2
Important safeguards .....	6
Multizone device description .....	7
Installation/ connection.....	8
Method 1 .....	8
Method 2 .....	8
Electrical connection.....	12
Unit controls.....	15
Monitor .....	15
Rear side.....	18
Remote control 1 (general).....	19
Remote control 2 (kid zone).....	21
Monitor operations .....	23
Open/close TFT monitor .....	23
TFT monitor auto open.....	23
Monitor tilting position adjustment .....	23
Aspect ratio .....	24
Image setting .....	24
When parking brake applied .....	25
TFT monitor swiveling mechanism overloaded protection .....	25

Touch screen operations .....	26
General operations .....	28
Reset the unit .....	28
Power on/off .....	28
Volume control .....	28
Mute function .....	28
Mode selecting .....	28
Setting the audio system .....	29
Display operations .....	30
Auto brightness control.....	30
Line mute .....	30
Digital tuner operations .....	31
Mode selecting .....	31
Band selection .....	32
Manual/ automatic tuning .....	32
Programming tuner stations .....	33
AMS (Auto Memory Store) function .....	33
Preset scan.....	33
Local radio station seeking (LOC) .....	34
AF (Alternative Frequencies) function .....	34
TA (Traffic Alarm) function .....	34
PTY (Program Type) function .....	35
Region function .....	36
RDS clock .....	36

SD/MMC card .....	37
Mode selecting .....	37
User touch screen interface .....	38
SD card operations.....	38
Disc operations .....	40
Glossary .....	40
Discs for playback .....	41
Loading a disc .....	42
Mode selecting .....	42
Playing/ pausing .....	42
Stop.....	42
Playing the previous/next chapter/track.....	43
Scanning forward and backward .....	43
Slow playback .....	43
Alter between 2 Ch and 6 Ch .....	44
Repeat playback.....	45
Repeat A-B function (for DVD/CD/VCD discs).....	45
Random playback (for DVD/CD/VCD/MP3 discs) .....	45
Intro playback (for CDDA/VCD discs) .....	45
GOTO function(for DVD/VCD discs).....	46
Direct chapter/ track selection.....	47
Audio track and channel selection (for CD/VCD/DVD discs) .....	47
Disc menu (for DVD only) .....	47
PBC (Playback Control) function (for VCD only).....	48
Changing size (for DVD/VCD discs) .....	48

Changing the subtitle language (for DVD only) .....	48
Changing angle (for DVD only).....	48
On-screen display (OSD).....	49
MP3/WMA files playback .....	50
MP3 overview .....	51
System setup menu .....	53
Audio sound processing (ASP) configuration.....	54
General setup.....	55
RDS setup.....	56
Screen CAL .....	57
DVD setup menu .....	58
Language.....	59
Video .....	59
Audio .....	60
SPK configuration .....	61
Surround FX.....	62
Rating.....	64
Other playback modes .....	65
AUX-IN mode.....	65
Rear view video camera.....	66
RGB input .....	66
Handling and cleaning discs .....	67
Cleaning .....	67
Troubleshooting guide .....	68
Specification.....	69

## Important safeguards

---

Using the device at temperature below  $-10^{\circ}\text{C}$  may cause the breakage of the device. **BEFORE USING PLEASE HEAT UP THE PASSENGER COMPARTMENT TO THE RECOMMENDED TEMPERATURE!**

Read carefully through this manual to familiarize yourself with this high-quality sound system.

Disconnect the vehicle's negative battery terminal while mounting and connecting the unit.

When replacing the fuse, be sure to use one with an identical amperage rating. Using a fuse with a higher amperage rating may cause serious damage to the unit.

DO NOT attempt to disassemble the unit. Laser beams from the optical pickup are dangerous to the eyes.

Make sure that pins or other foreign objects do not get inside the unit; they may cause malfunctions, or create safety hazards such as electrical shock or laser beam exposure.

If you have parked the car for a long time in hot or cold weather, wait until the temperature in the car becomes normal before operating the unit.

DO NOT open covers and do not repair yourself. Consult the dealer or an experienced technician for help.

Make sure you disconnect the power supply and aerial if you will not be using the system for a long period or during a thunderstorm.

Make sure you disconnect the power supply if the system appears to be working incorrectly, is making an unusual sound, has a strange smell, has smoke emitting from it or liquids have got inside it. Have a qualified technician check the system.

The unit is designed for negative terminal of the battery, which is connected to the vehicle metal. Please confirm it before installation.

Do not allow the speaker wires to be shorted together when the unit is switched on. Otherwise it may overload or burn out the power amplifier.

Install the unit horizontally. Install the unit more than 30 degree vertically may result in worse performance.

Do not block the cooling fan exit to ensure sufficient heating dissipation of this unit, failure to do this may result in damage to this unit.

## **Multizone device description**

---

Multizone definition means the ability of using the head device as the two synchronous signals source.

For example by means of the two different signals distribution the user can listen to the radio or see the navigation information on the screen (the first zone), and the back passengers can look the DVD film at the same time (the second zone). In first case the audio signal will be reproduced by front speaker, and in second case – by rear speaker.

The variants of distributing are different and its amount depends on used audio and video sources.

# Installation/ connection

## Method 1

If the meter panel of your car has a two-din dash, and the fireproofing board is capable of screw cap, you could choose this method.

1. Insert mounting bracket (2) into the dashboard (1), select the appropriate tabs and bend them out with a screwdriver.
2. Screw a specialized M5 bolt to the screw at the empennage of this unit.
3. Screw down the fix up iron bar with the fireproofing board.
4. Put the unit into the dash and screw down the M5 bolt with the fireproofing board.

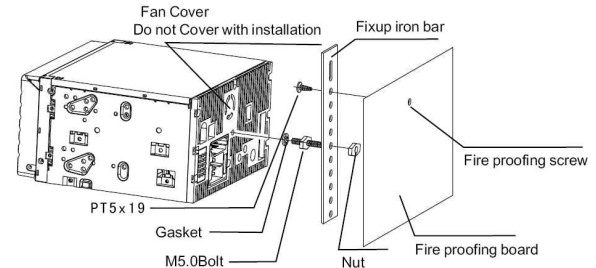

## Method 2

### Step 1. Mounting sleeve

Install the mounting sleeve into the dashboard or adapter, please read below drawing.

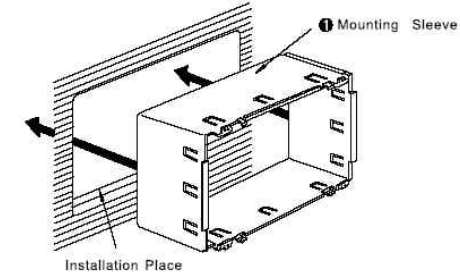



Bend the appropriate tabs to hold the sleeve firmly in place.

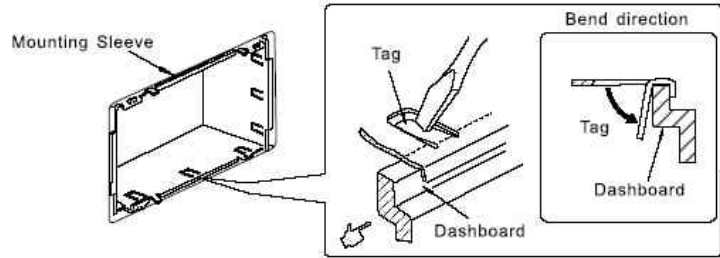

**Note:** Locate 12 bend tags along the top, bottom and sides of the mounting sleeve, with the sleeve fully inserted into the dashboard opening, bend as many as of the tags outward as necessary so that the sleeve is firmly secured to the dashboard.

## Step 2: Install bracket

Please use holes marked (●).

Please refer to installation manual.

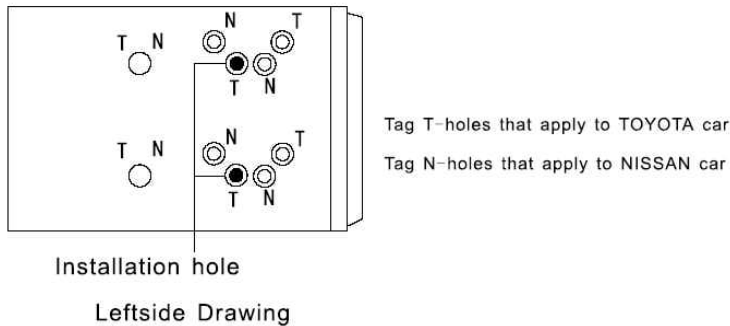

## Bracket

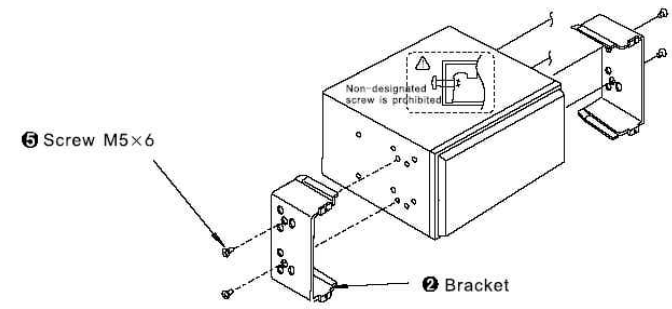

### Step 3: Insert head unit into the sleeve

Please fix brackets on both sides of the head unit and insert head unit into the mounting sleeve

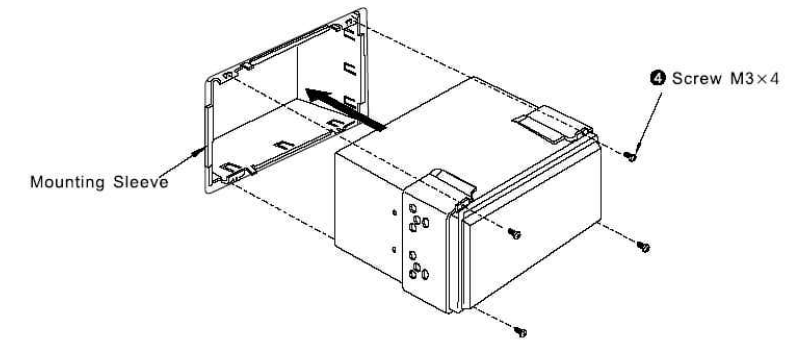

#### Step 4: Install trim ring

Press tags located in the inside of trim ring to the hole of trim ring, here to. Installations are completed.

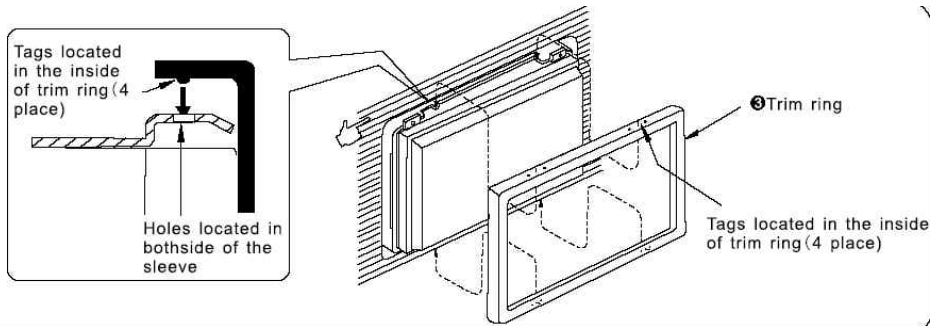

# Electrical connection

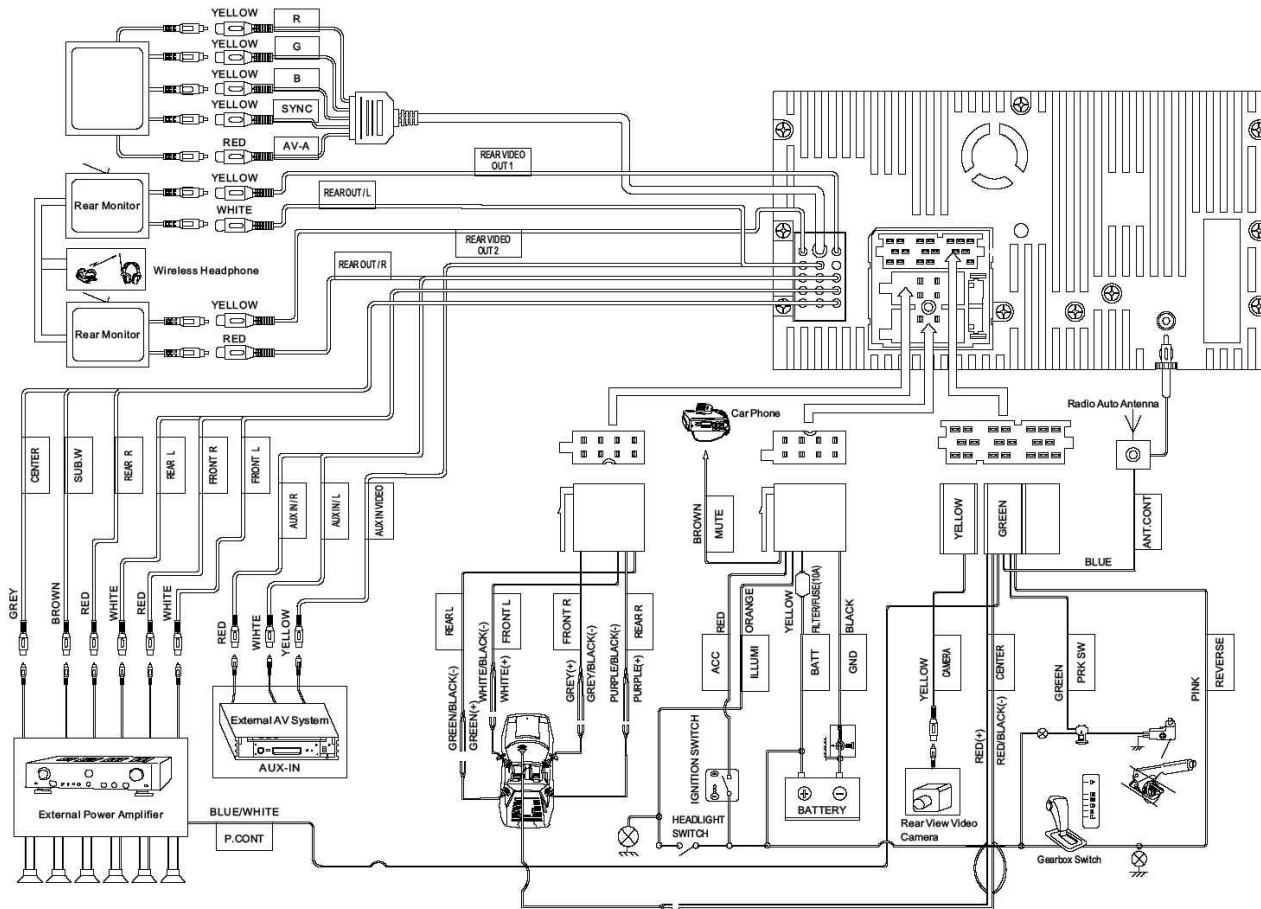

**Caution:** For some car models you may need to modify wiring of the supplied power cord. Contact your authorized car dealer before installing this unit.

### Using the ISO Connector

1. If your car is equipped with the ISO connector, then connect the ISO connectors as illustrated.
2. For connections without the ISO connectors, check the wiring in the vehicle carefully before connecting, incorrect connection may cause serious damage to this unit.
3. Cut the connector, connect the colored leads of the power cord to the car battery as shown in the wiring diagram.

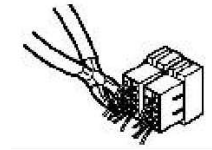
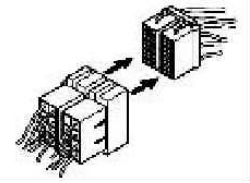

## Parking brake cable connections

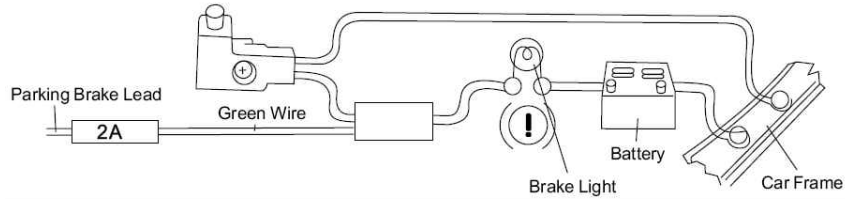

**Note:** for safety purpose professional installation for the following connections is recommended.

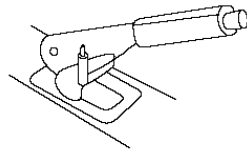

Parking Brake Switch

For cars with hand brake

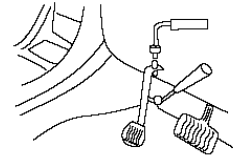

Parking Brake Switch

For cars with foot brake

## Rear view video camera

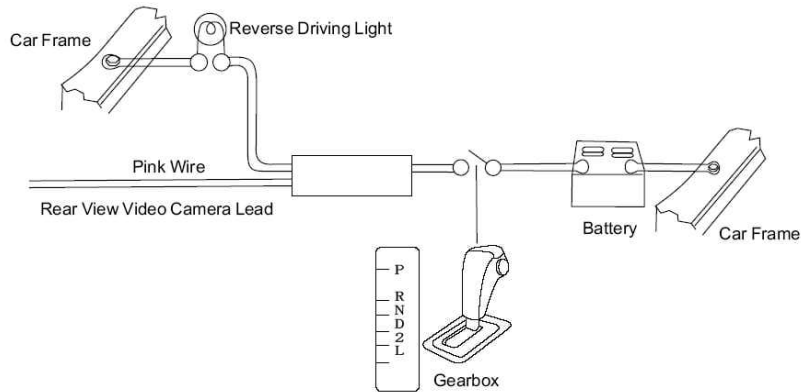

# Unit controls

## Monitor

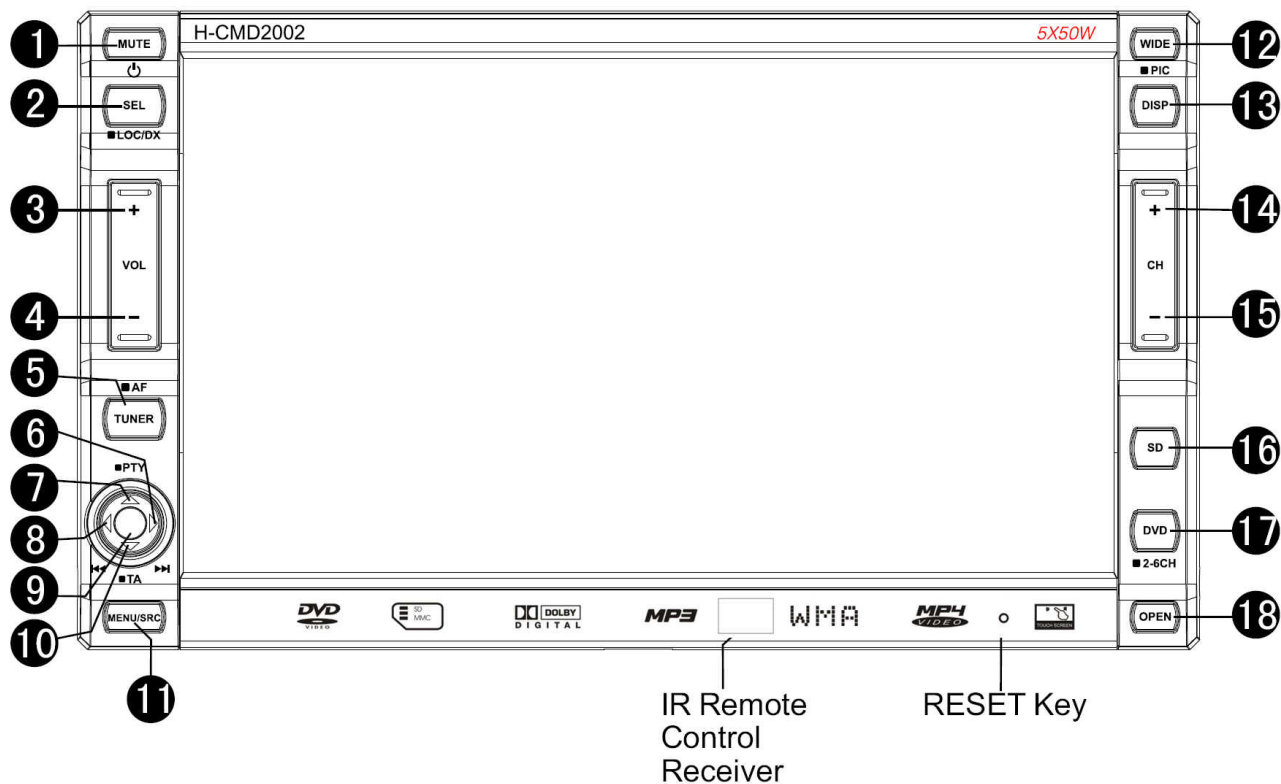

### 1. POWER/MUTE button

Press the button to turn the power on, press and hold for 2 seconds to turn the power off.

When the power is on press it to cut down the volume output, press it again to resume volume.

2. SEL/LOC/DX button

Press it (the SEL button) to enter audio setting mode. Press it again or press the ◀/▶ cursor buttons to select the setting. Press the ▲/▼ cursor buttons or the VOL +/- buttons to adjust setting.

In TUNER (RADIO) mode press it (LOC/DX button) and hold for 2 seconds to select the LOCAL or DISTANT mode for radio station searching.

3. VOL + button

Press to increase volume step by step.

4. VOL – button

Press to decrease volume step by step.

5. TUNER button

Press it to select the band.

6. Cursor button ▶

In disc playback mode press the ▶ buttons to go to next chapter or track.

In the menu press ▶ to move right.

In TUNER (RADIO) mode press ▶ shortly to go increase tuning frequency step by step. Press and hold for 2 seconds to start automatic station searching forward.

7. Cursor button ▲

In disc playback mode press the ▲ button to fast forward.

In the menu press ▲ to move up.

8. Cursor button ◀

In disc playback mode press the ◀ buttons to go to previous chapter or track.

In the menu press ◀ to move left.

In TUNER (RADIO) mode press ◀ shortly to go to decrease tuning frequency step by step. Press and hold for 2 seconds to start automatic station searching backward.



9. **PLAY/PAUSE / ENTER / SCAN button**  
In DVD mode press it to start the playback. Press again to pause playback. Press it to resume playback.  
In the menu press the ENTER button to confirm adjustment.  
In TUNER (RADIO) mode press the SCAN button to start scan playing of the radio stations. Press and hold it for 2 seconds to preset the radio stations automatically.
10. **Cursor button ▼**  
In disc playback mode press the ▼ button to slow backward/ slow forward.  
In the menu press ▼ to move down.
11. **MENU/SRC button**  
Press to enter/exit playing source menu.
12. **WIDE/PIC button**  
Press it to adjust display aspect.  
Press it and hold for 2 seconds to enter setting mode. To adjust the setting press the ◀/▶ buttons or CH +/- buttons. Press it and hold for 2 seconds to exit the mode.
13. **DISP button**  
Use this button to show the playback info on the display.
14. **CH+ button**  
Short press to play a next preset FM/AM station.  
Long press to adjust the monitor position.
15. **CH- button**  
Short press to play a previous stored FM/AM station.  
Long press to adjust the monitor position.
16. **SD button**  
Short press to enter SD card source.

17. DVD/2-6CH button

Short press to enter DVD mode.

Long press to select 2-channel or 6-channel audio in DVD player and SD card reader.

18. OPEN button

Short press to slide down/ up monitor.

Rear side

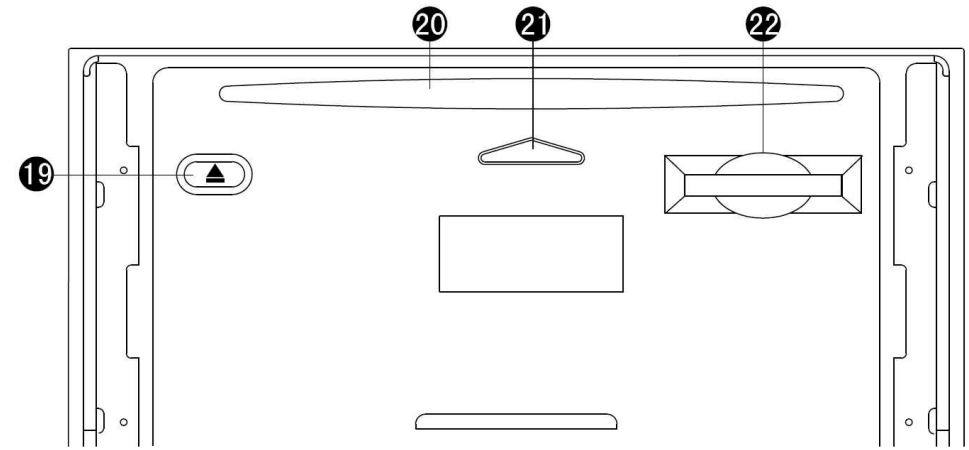

19. EJECT button

Press this button to eject the disc.

20. Disc slot

21. Disc indicator

22. SD card slot

## Remote control 1 (general)

1. EJECT button – Open the panel and eject the disc.
2. SRC button - Select the playback source.
3. MUTE button - Toggle on / off volume output
4. POWER button - Turn on / off the power
5. TITLE button - Enter the title menu of the disc (in DVD source).
6. MENU button - Enter the main menu of the disc (in DVD source). Turn on PBC when playing VCD.
7. AUDIO button - Change the audio language during playback DVD. Change the channel during playback VCD.
8. SUBTITLE button - Alter subtitle language during playback a DVD disc.
9. ANGLE button - Playback a DVD disc in different angle on a scene. Playback Picture CD with different angles of picture displayed.
10. DISP button - Display playback information
11. REPT A-B button - Setup to repeat playback from time frame A to time frame B (in DVD source).
12. REPT button - Setup to repeat playback each chapter/ title disc (in DVD source).
13. OPEN/CLOSE button - Open/Close the monitor.
14. WIDE button - Select aspect ratio mode.
15. ANGLE/▼ button - Decrease monitor tilting angle position step by step.
16. ANGLE/▲ button - Increase monitor tilting angle position step by step.
17. DISC ▼ button - Select the next disc to playback in DVDC source (Not supported by this unit).

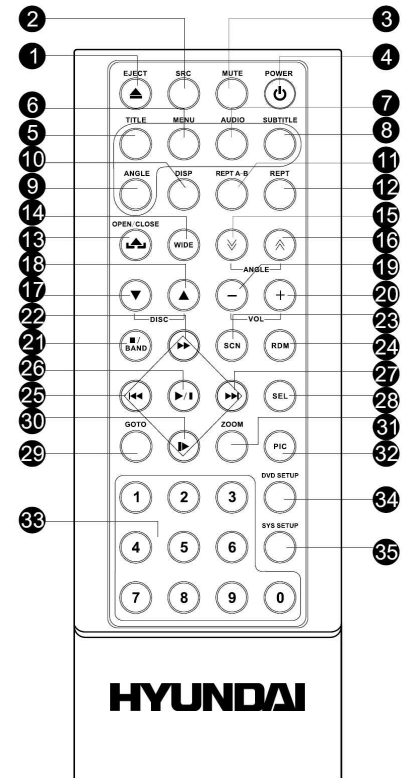

18. DISC ▲ button - Select the previous disc to playback in DVDC source (Not supported by this unit).
19. VOL- button - Decrease volume.
20. VOL+ button - Increase volume.
21. STOP/BAND button - stop playback, select FM/AM band.
22. ►► button - Fast forward the current disc in DVD source. During menu setup, move to upper selection.
23. SCN button - Play the first ten second of each chapter in DVD player.
24. RDM button - Play all chapters in random order in DVD player.
25. ◀◀ button - Select the previous track/chapter for playback. During menu setup, move to left selection. Searching an available FM/AM radio station by decreasing tuning frequency.
26. PLAY/PAUSE button - Pause playback. Start playback. Act as ENTER for menu setup. Scan tuning FM/AM radio station playback.
27. ►► button - Select the next track / chapter to playback. During menu setup, move to the right selection. Searching an available FM/AM radio station by increasing tuning frequency.
28. SEL button - Enter/Exit the audio adjustment mode.
29. GOTO button – Go to specific time frame and playback
30. ◀▶ button - Slow playback the disc in DVD source. Slow rewind playback the disc in DVD source. During menu setup, move to the lower selection.
31. ZOOM button - Zoom in image during playback DVD/VCD disc.
32. PIC button - Press it to enter setting mode. To adjust the setting press the ◀◀/►► buttons. Press it again to exit the mode.
33. Numeric keypad
34. DVD SETUP button - Playback function setup for DVD player.
35. SYS SETUP button - System function setup of the unit.

## Remote control 2 (kid zone)

1. MUTE button - Turn on / off volume output.
2. R.SRC button - Playing source selection for rear zone.
3. TITLE button - Enter the title menu of the disc (in DVD Player).
4. MENU button - Enter the main menu of the disc (in DVD Source). Turn on PBC when playing the VCD disc.
5. AUDIO button - Change the audio language during playback DVD. Change the channel during playback VCD.
6. SUBTITLE button - Language selection for subtitle (in DVD source).
7. ◀◀ button - Select the previous track / chapter for playback. During menu setup, move cursor to the left selection.
8. ▶▶ button - Select the next track / chapter for playback. During menu setup, move cursor to the right selection.
9. ▶▶▶ button - In DVD source, fast forward the disc content.
10. ◻▶▶ button - Slow playback (in DVD source). Slow rewind playback (in DVD source). During menu setup, move to the lower selection.
11. ▶▶▶▶ button - Pause playback. Start playback. Act as ENTER for menu setup.
12. Numeric keypad
13. REPT button - Setup to repeat playback each chapter/ title / disc.
14. GOTO button – Go to specific time frame and playback.

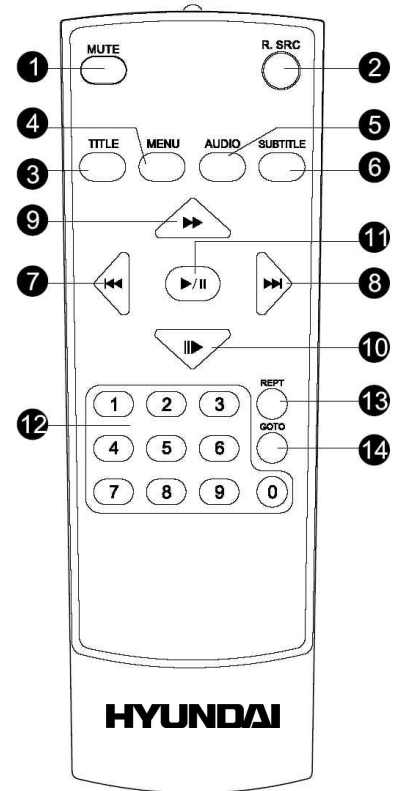

## Changing the battery

1. Press the catch and at the same time pull out the battery tray (pic. 1).
2. Insert the 1 x lithium battery, type CR2025 (3V) battery with the stamped (+) mark facing upward. Insert the battery tray into the remote control (pic. 2).

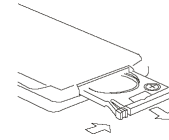

Pic. 1

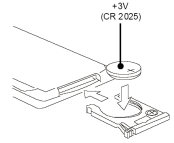

Pic. 2

**Warning:** Store the battery where children cannot reach. If a child accidentally swallows the battery, consult a doctor immediately.

Do not recharge, short, disassemble or heat the battery or dispose it in a fire.

Do not expose or bring into contact the battery with other metallic materials. Doing this may cause the battery to give off heat, crack or start a fire.

When throwing away or saving the battery, wrap it in tape and insulate; otherwise, the battery may give off heat, crack or start a fire.





# Monitor operations

---

## Open/close TFT monitor

Short press OPEN button on the front panel or press the EJECT button of the remote control to open/close the monitor.

## TFT monitor auto open

1. Press the SYS SETUP button on the RC to enter the System setup menu.
2. Touch the General setup item or press the  button on the RC1 to select the General setup menu, press the PLAY/PAUSE button to enter it.
3. Touch the TFT auto open item or press the  button on the RC1 to select this item.
4. Touch ON or OFF or press the  button on the RC1 to select the setting.
  - On (when the unit is off the monitor draws down into the unit automatically, when it's on the monitor unfurls automatically);
  - Off (when the unit is off the monitor draws down into the unit automatically, when it's on the monitor unfurls by pressing the OPEN button on the panel or OPEN/CLOSE button on the RC).
5. Touch the BACK button in the top right corner of the screen to return to previous menu or press the  button on the RC1 until select the BACK button, then press the PLAY/PAUSE button to return to previous menu.

## Monitor tilting position adjustment

Long press CH+/- button on front panel or ANGLE / button on remote control to adjust the monitor's position.

## Aspect ratio

The aspect ratio alters according to the following while pressing the WIDE button on the front panel or the remote control – FULL -> WIDE -> NORMAL -> OFF.

FULL - The screen is extended horizontally as a whole to the aspect ratio of 16 to 9.

The extension ratio is the same at any point of the screen.

WIDE - The screen is extended horizontally to the aspect ratio of 16 to 9.

The extension ratio increases toward the right and left end of the screen.

NORMAL - The conventional display image has a 4 to 3 ratio of horizontal to vertical.

In this case, a blank area remains on the right and left sides of the display.

## Image setting

The video output format for the each playing source is listed as below:

<b>Playing source</b>	<b>Video output format</b>
TUNER	RGB mode
DVD	RGB mode
AUX IN	CVBS mode
CAMERA	CVBS mode
RGB	RGB mode

1. Press the PIC button on the RC or press and hold for 2 seconds the WIDE/PIC button on the monitor to open the image adjustment menu.



2. Press the **▶/▶▶** button on the RC or the **▲/▼** buttons on the monitor to select setting: PICTURE, COLOR, CONTRAST, BRIGHT, TINT.  
In **RGB** mode, only BRIGHT is available for adjustment.  
In **CVBS** mode, PICTURE, COLOR, CONTRAST, BRIGHT and TINT are available for adjustment.
3. Press the **◀/▶▶** buttons on the RC or the **◀/▶** on the monitor to adjust the selected setting.
4. Press the PIC button on the RC or the WIDE/PIC on the monitor to save setting.

### When parking brake applied

If "PRKSW" cable is connected to hand brake switch, the video view to the TFT monitor will be switched to between normal display and caution sentence by this function.

Parking cable function ceases upon "Parking" is "Off" or the playing source is CAMERA.

When "Parking" is "On", the monitor display the following screen to prevent the driver watching other content during driving. The passengers at the rear can watch normally.



### TFT monitor swiveling mechanism overloaded protection

During the TFT movement, once the monitor is overloaded by blocking or unclear moving path, its motion is ceased automatically to protect the mechanism.

## Touch screen operations

Press the MENU/SRC button on the panel to get main menu, and you can select a playing source or make setup on system and DVD player by touch button.



### Touch Operation On DVD Player

Positions of touch buttons are showed in the screen, they indicate their functions on DVD player operation.

A - Enter the MAIN MENU in every source.

B - Function of the DISP button display playing information.

C - Enter the MULTI-ZONE MENU.

D - Select the previous chapter for playback.

E - Select the next chapter for playback.

F - Eject these touch buttons: MENU, ►/■, ■, ◀/▶, ◀◀, ▶▶.

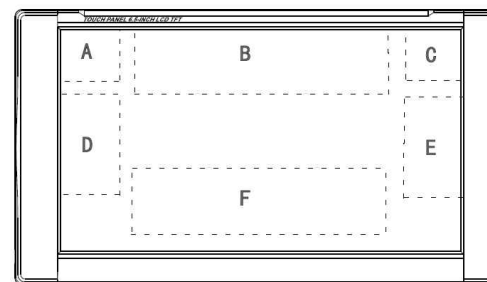

## Touch operation on radio

Positions of touch buttons are showed in the screen, they indicate their functions on radio operations.



## Touch operation on SD card

Positions of touch buttons are showed in the screen, they indicate their functions on SD card operation.

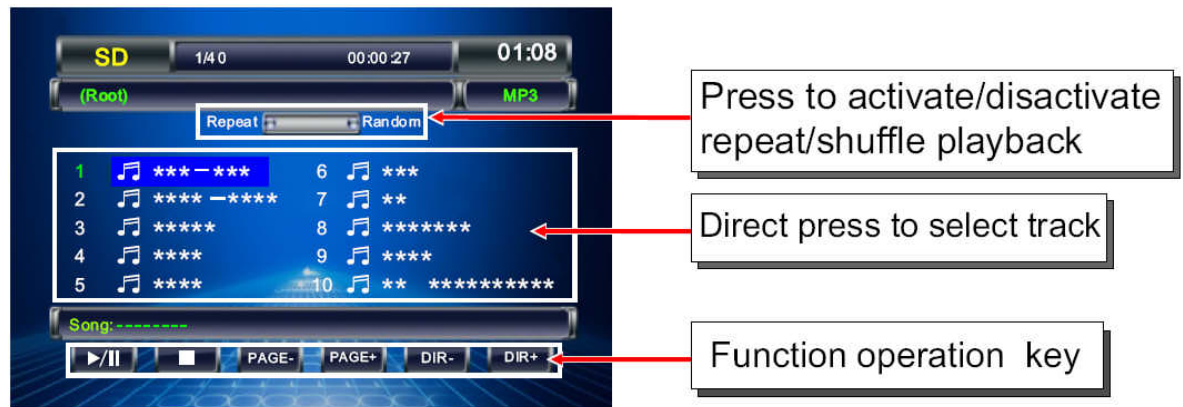

# General operations

---

## Reset the unit

Operating the unit for the first time or after replacing the car battery, you must reset the unit. Press the RESET button on the front panel to restore the unit to the original factory settings.

## Power on/off

Press POWER/MUTE button on the front panel or the POWER button on the RC to turn the unit on. Press and hold the POWER/MUTE button for 2 seconds or press the POWER button on the RC to turn the unit power off. **Note:** After the unit is off, the volume level and radio current settings will be memorized, and when you turn the unit on it will resume the stored status that you set.

## Volume control

Press the VOL + on the RC or on the panel to increase the volume level.  
Press the VOL - on the RC or on the panel to decrease the volume level.

## Mute function

When the unit power is on press the POWER/MUTE button on the panel or the MUTE button on the RC to mute volume control. Press it again or press the VOL +/- button to resume the volume.

## Mode selecting

Short press the MENU/SRC button on front panel to get playback source menu, and press the direction button on the remote control or of the joystick to select a playback source (or touch the touch key): TUNER => DVD => SD CARD => AUX IN => RGB IN => CAMERA.

Then press PLAY/PAUSE button or press the joystick uprightly to enter the selected source.  
OR press the corresponding button on the monitor: TUNER, SD, DVD.

OR press the SRC button on the RC repeatedly to select the source: for the 1<sup>st</sup> zone – on the main RC, for the 2<sup>nd</sup> zone – on the RC №2.

### Setting the audio system

Audio control allows you to easily adjust the audio system to meet the in-car acoustic characteristics that vary depending on the type of car and its measurement to get the best possible sound spaciousness, be sure to make setting for the speakers as well, making setting for "FADER" and "BALANCE" boots the effect of the cabin equalizer.

1. Short pressing SEL button on the front panel, "Audio" menu is displayed.
2. Pressing ◀/▶ button on remote control, or press ◀/ ▶ of the joystick to select the audio item for adjustment: EQ => BASS => TREBLE => FADER => BALANCE => SUBWOOFER => LOUD.
3. Press the volume button or press ▶/◻ on the remote control, or press ▲/▼ of joystick.
4. Exit Audio Control Mode Long press SEL button on the front panel or stop the operation for a few seconds.

**Note:** Select EQ according to this sequence: User => Flat => Jazz => Pop => Classic => Rock => Vocal.

Different EQ reflects in different Bass level and Treble level and the Bass and Treble level could be adjusted only in User (user setting) mode.

The LOUD function compensates deficiencies in the low and high sound ranges at low volume. You can select a desired Loudness level.

## Display operations

Press the DISP button on the monitor or on the RC to show the playback information on the screen.

## Auto brightness control

To avoid the display being too bright at night time, if the cable for headlight is connected to ILLUMI, turning on the headlight dim the backlight of TFT and vice versa.

## Line mute

If the MUTE is connected, other audio output mutes when a telephone call is received by the car phone or the verbal navigation is performed.

## Digital tuner operations

**Note:** RDS service is available in AM broadcasting only. RDS service availability varies with areas. Please understand if RDS service is not available in your area, the following service is not available, either. To activate this function enter the RDS SETUP menu (please refer to SYSTEM SETUP menu chapter of this manual).

### Mode selecting

Press TUNER button on the front panel to switch directly to RADIO TUNER source, or press SRC button on the remote control to switch to RADIO TUNER source, the following user interface appears:

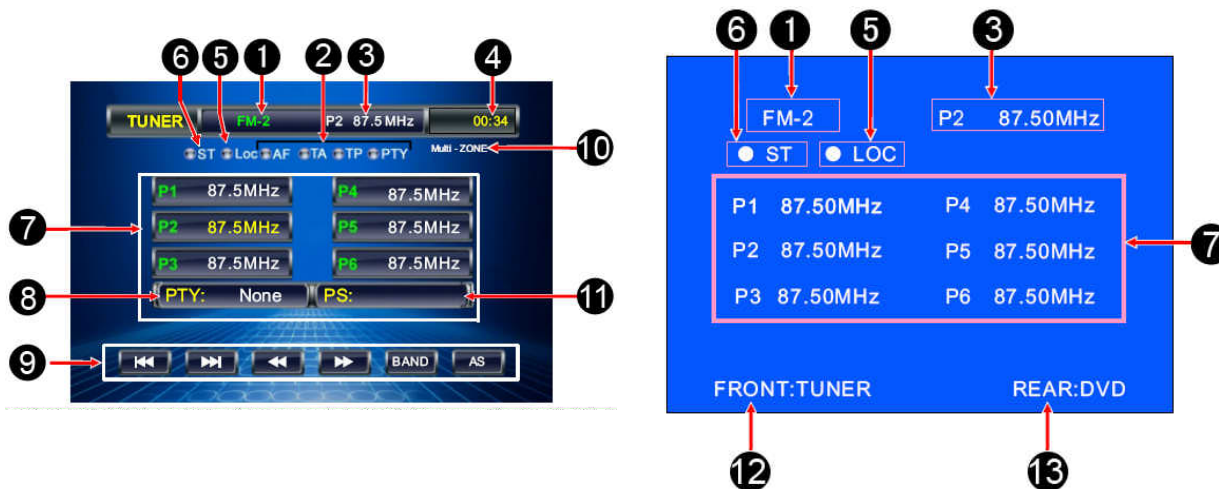

Pic. 1

Pic. 2

The second window is opened when the multizone function is activated or when the monitor doesn't show the video files.

1. Band
2. Indicators of RDS options: AF, TA, TP, PTY

3. Current radio frequency
  4. Clock
  5. Indicator for strong signal receipt of local radio station LOC
  6. Indicator for receiving the stereo broadcast
  7. P1 – P6 – preset radio stations (they are touch buttons), press to recall preset station to playback
  8. PTY – program type
  9. Touch buttons
  10. MULTI-ZONE menu: touch to open the multizone sources menu
  11. PS – program service
  12. For multizone function: shows the signal source for 1<sup>st</sup> zone
  13. For multizone function: shows the signal source for 2<sup>nd</sup> zone.
- To return to main menu touch the TUNER button in the top left corner of the display.

### Band selection

Press TUNER button on the front panel, or BAND button on the remote control, or press BAND button on the touch screen to switch to the bands among FM and AM band.

### Manual/ automatic tuning

**Manual tuning:** Short press ◀/ ▶ buttons on the joystick once, or press ◀◀/ ▶▶ buttons on the touch screen repeatedly to select a station upward or downward step by step.

**Automatic tuning:** Long press ◀◀/ ▶▶ button on the remote control, or ◀/ ▶ button of the joystick, or press ◀◀/ ▶▶ button on the touch screen, to start seeking for next available radio station by increasing tuning frequency. Press these buttons again to stop the searching.



## Programming tuner stations

You can store up to a total of 36 radio stations in the memory (24 FM, 12 AM), manually or automatically.

To store a station:

- Select a band (if needed)
- Select a station by ◀/▶ buttons
- Hold a Preset button (1-6) that you want store the station for at least 2 seconds.

To recall a station:

- Select a band (if needed)
- Press a Preset button (1-6) briefly to recall the stored station

## AMS (Auto Memory Store) function

Select the band. Long press TA button on the joystick or press AS button on the touch screen to tune all the radio stations in range from the current frequency, and auto store 6 radio stations with the strongest radio signals in P1 to P6 respectively according to frequency from low to high.

The search will stop when it makes the hole loop. To stop auto store, press AS button again.

## Preset scan

Short press button 1 to 6 on the remote control or press P1 - P6 on the touch screen to load the preset radio stations from P1 to P6 for playback. Buttons 1 to 6 corresponds to station P1 to P6.

Short press TA button of joystick or PLAY/PAUSE button on the remote control, searching all the radio stations in range from the current frequency, playing the station for 10 seconds once a radio station is located and continue to search.

Press other tuning function buttons to cease the radio scan tuning.

## Local radio station seeking (LOC)

When the LOCAL function is on only the stations with strong radio signal can be played.

1. Long press the SEL/LOC/DX button on the front panel or LOC button on the touch screen to turn the LOCAL function on.
2. Long press the SEL/LOC/DX button again will turn off LOCAL, the indicator of LOC on TFT lit off.

## AF (Alternative Frequencies) function

When the radio signal strength is poor, enabling the AF function will allow the unit to automatically search another station with the same PI (Program Identification) as the current station but with stronger signal strength. Press the TUNER button on the panel and hold for 2 seconds to turn ON or turn OFF the AF function.

If RDS service is not available in your area, turn off the AF mode.

Default setting is ON.

## TA (Traffic Alarm) function

The TA (Traffic Announcement standby) function lets you receive traffic announcements automatically, no matter what source you are listening to. The TA function can be activated for a TP station (a station that broadcasts traffic information).

In TUNER (RADIO) mode press the ▼ button on the panel and hold for 2 seconds to turn ON or turn OFF the TA function.

In TA mode press the ◀/ ▶ buttons on the RC or the ◀/ ▶ on the panel to start the traffic announcement program searching until the program is received.

After the traffic announcement is over, it will return to the previous mode and volume level. When TA is turned on, SEEK, SCAN, AS function can only be received or saved when traffic program identification (TP) code is received.

## PTY (Program Type) function

### **Selecting the PTY**

1. In TUNER (RADIO) mode press the ▲ button on the panel and hold for 2 seconds to turn ON or turn OFF the PTY function.
2. In PTY mode press the ►/▶ buttons on the RC or the ▲/▼ on the panel to select the desired program type: None, News, Speech, Music, Document, Fock M, Oldies, Nation M, Country, Jazz, Leisure, Travel, Phone in, Religion, Social, Children, Finance, Weather, Other M, Classics, Light M, Easy M, Rock M, Pop M, Varied, Science, Culture, Drama, Educate, Sport, Info, Affairs, News.
3. When PTY is selected, the radio starts to search corresponding PTY information, and stops if the corresponding PTY information is detected.  
During 1 loop, if desired PTY is not found, NONE is flashed, then return to previous normal radio and PTY word disappears.  
After searching if no buttons are pressed during 3 seconds the PTY function turns off.  
During the searching of PTY (PTY is ON), "PTY" was shown and blinked on the TFT. PTY indicator was lit up.

### **Saving the PTY**

When the PTY function is on and the unit receives the current program type press the 1~6 button to store it into the channel selected. The default preset channels: P1 – DNEWS, P2 – DSPEECH, P3 – DSPORT, P4 – DPOP M, P5 – CLASSIC, P6 – DMUSIC.

### **Quick PTY searching**

When the PTY function is on press the preset button 1~6 to choose the desired program type.

### **PTY alarm**

If the tuner receives the alarm code, ALARM is displayed and the tuner switches to receive the emergency announcement.

## Region function

To activate this function enter the RDS SETUP menu (please refer to SYSTEM SETUP menu chapter of this manual).

When the AF function is on and REGION is set ON, auto tuning for these stations within the region is assigned.

When the AF function is on and REGION is set OFF, auto tuning for these stations without any region is boundary.

## RDS clock

Some stations broadcast the time and date within the encoded RDS signal. The time is automatically adjusted according the RDS' one when CT is set to ON.

## SD/MMC card

---

### SD/MMC notes:

1. SD/ MMC card support, 2in1 (SD/ MMC) support.
2. FAT 12/ FAT 16/ FAT 32 is possible
  - FAT 12/16 (dir: 200 support, file:500 support),
  - FAT 32 (dir: 200 support, file:500 support).
3. Filename: 32 byte/ Dir name: 32byte.
4. Tag (id3tag ver2.0)
  - Title/ Artist/ Album: 32 byte support.
5. Multi card reader not support.

**SD cards** brands: Cannon, Fuji film, Palm, Motorola, Microsoft, IBM, HP, Compaq, Sharp, Samsung, etc.

Capacity: 8 MB ~ 1 GB.

**MMC cards** brands: Ericsson, Nokia, Motorola, HP, Palm, Sanyo, Microsystems, etc.

Capacity: 16 MB ~ 1 GB.

### Mode selecting

Press the SD button on the monitor.

OR press the SRC button on the RC repeatedly to select the SD source: for the 1<sup>st</sup> zone – on the main RC, for the 2<sup>nd</sup> zone – on the RC №2.

## User touch screen interface

1. "1/40" – current track/total tracks.  
"00 : 00 : 27"-current track playback time.
2. "01:08" – clock.
3. "Repeat" - single track repeat playback, it is a touch screen button.  
"Random" - random playback track, it is a touch screen button.
4. Play back folder display.
5. Name of the song display, it is a touch screen button, press the song name to playback it.
6. Display some information on the playing file.
7. Buttons of the touch screen: PLAY/PAUSE playback, STOP playback, PAGE- (previous page file menu), PAGE+ (next page file menu), DIR- (previous directory), DIR+ (next directory).

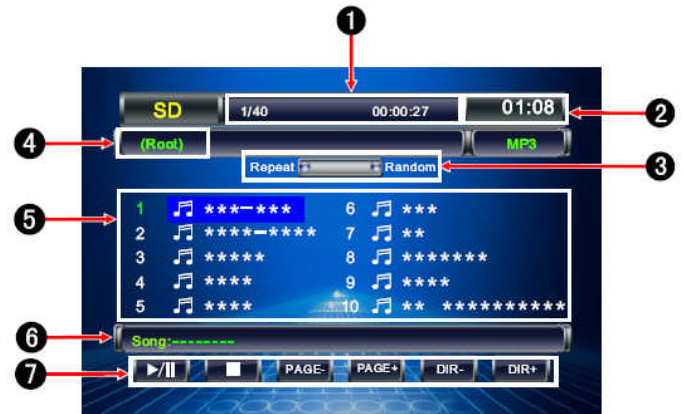

## SD card operations

### **Play/pause playback**

Press the PLAY/PAUSE button on the touch screen or on the remote control, or press the joystick.

### **Stop playback**

Press the STOP button on the touch screen or STOP/BAND on the remote control.

### **Repeat playback**

Press the REPEAT button on the touch screen or REPT button on the remote control.

### **Shuffle playback**

Press the RANDOM button on the touch screen or RDM button on the remote control.

**Playback previous/next chapter**

Press ◀/▶ button on the remote control or ◀/▶ button on the monitor.

**Switch the directory**

Press DIR+/ DIR- button on the touch screen to switch to previous/next directory.

**Previous/next page**

Press PAGE+ / PAGE- button on the touch screen to switch to previous/next page.

**Audio track selection**

Press AUDIO button on the remote control to alter audio.

**Direct chapter/track selection**

You can use the numeric button on the remote control to access a track directly.

By pressing the song name showed on the touch screen directly you can also access a track.

# **Disc operations**

---

## Glossary

### **PBC (PlayBack Control)**

PlayBack Control is a menu recorded on the disc with SVCD or VCD2.0 format. And if the disc contains still images, it can playback high definition of still image.

### **Title**

The title is the important part of DVD disc. The memory volume of the disc is rather big, that makes possible to record several films on one disc. For example, if a disc contains three films, they may be divided into Title 1, Title 2 and Title 3. You can easy use the functions of looking-for.

### **Chapter**

A title can be divided into several blocks, so that every block can be operated as a unit, the unit is called chapter. The chapter contains a unit at least.

### **Track**

It is the biggest component of VCD. Generally, every song of karaoke disc is a track.



## Discs for playback

This unit can play disc types: CD/DVD/CDDA/CD-R/-RW/DVD±R/±RW.

Compatible with formats: DVD-video/SVCD/VCD/HDCD/MP3/MP4/WMA/Picture-CD/JPEG.

The following file types are supported:

Audio files: MP3 (\*.mp3)

WMA (\*.wma)

Video files: MP4 (\*.avi, DIVX3.11/4.0/5.0/6.0 and XVID)

MPEG 2 (\*.vob)

MPEG 1 (\*.dat)

Picture file: JPEG (\*.jpg)

ISO 9660 or ISO 9660 +Joliet format - Max. 30 characters

Max. Track number is 448

Max. nested directory is 8 levels

The max. album number is 99

The max. length of each track is 99 minutes 59 seconds

Supported sampling frequency for MP3 disc: 8 KHz – 48 KHz (44.1 KHz preferably)

Supported bit-rates of MP3 disc are: 32 - 320 kbps (128 kbps preferably).

Following formats are NOT supported \*.ACC, \*.DLF, \*.M3U, \*.PLS, MP3 PRO, files with DRM.

Open session discs are NOT supported.

## Loading a disc

1. Turn the power on.
2. Press OPEN button on the panel or OPEN/CLOSE on the RC to slide the monitor down, insert the disc into the slot. The monitor will be closed automatically. The unit will switch to DVD mode.
3. Press the OPEN button on the panel and then press the EJECT button on the inner panel to eject the disc. OR press the EJECT button on the RC, the monitor will be opened automatically and the disc will go out. The monitor will be closed in 5 seconds; if you haven't taken the disc it will be loaded again.

## Mode selecting

Press the DVD button on the monitor.

OR press the SRC button on the RC repeatedly to select the DVD source: for the 1<sup>st</sup> zone – on the main RC, for the 2<sup>nd</sup> zone – on the RC №2.

## Playing/ pausing

To ensure good system performance, wait until the unit finishes reading the disc information before proceeding. After the disc is on playback will start automatically.

Press the joystick upright or press PLAY/ PAUSE button on the RC to start/ pause the playback. In pause mode press it again to resume the playback.

## Stop

1. During playback press the STOP/BAND button on the RC. Playback will be stopped. If the PLAY/ PAUSE button is pressed, playback will start from the position at which it was stopped. If the disc is removed, the resume function is cancelled.

2. Press the STOP/BAND button again to finally stop the playback. If the PLAY/ PAUSE button is pressed, playback will start from the very beginning.

### Playing the previous/next chapter/track

1. During playback press the ◀◀ button on the RC or the ◀ button of the joystick to start playback of the current chapter/track from the beginning. Press again to start playback of the previous chapter/track.
2. Press the ▶▶ button on the RC or the ▶ button of the joystick to start playing of the next chapter/track.

### Scanning forward and backward

1. Press the ▶▶ button on the RC or ▲ button of the joystick to select the speed of fast playing in forward direction: X2 => X4 => X8 => X20. Press the PLAY/PAUSE button on the RC or press the joystick upright to return to normal playback.

**Note:** During the disc playback when Fast Playback gets to the beginning of the playing another track, it resumes normal playback.

2. To select the speed of fast playing in backward/ forward direction use the touch screen ◀◀/▶▶ buttons. The speed will change the following way: X2 => X4 => X8 => X20. Press the PLAY/PAUSE button on the RC or press the joystick upright to return to normal playback.

### Slow playback

1. During DVD/VCD playback press the ▶▶ button on the RC or the ▼ button of the joystick repeatedly to start slow forward playback. The speed will change the following way: 1/2 => 1/4 => 1/6 => 1/7 (forward), 1/2 => 1/4 => 1/6 => 1/7 (backward).
2. Press the PLAY/PAUSE button on the RC or press the joystick upright to return to normal playback.

**Note:** During the disc playback when Slow Playback gets to the beginning of the playing another track, it resumes normal playback.

## Alter between 2 Ch and 6 Ch

Each playing source has 2-channels of audio output. Some have 6-channels output.

<b>Playing source</b>	<b>Channel</b>
TUNER	2-Channel
DVD	2/6-Channel
AUX IN	2-Channel
CAMERA	2-Channel
SD CARD	2/6-Channel
RGB	2-Channel

To select 2- or 6-channel system press the DVD/2-6CH button on the monitor.

According to the channel selected and the speaker setup audio output varies according the table:

<b>Description</b>	<b>Front speakers</b>	<b>Rear speakers</b>	<b>Center speaker</b>	<b>Subwoofer</b>
2-channel mode	•	•		
Play the 2-channel audio in 6-channel mode without Dolby Pro-Logic function.	•			
Play the 2-channel audio in 6-channel mode with Dolby Pro-Logic function.	•	•	•	•
Play the 6-channel audio in the 6-channel mode.	•	•	•	•

**Note:** the information of the above table is valid only when the setup values of the speakers are low. To set up the speakers please refer to the menu: DVD SETUP => SPK CONFIG.

### Repeat playback

Press the REPT button on the RC once or more to repeat the playback:

**For VCD/CD:** REPEAT SINGLE => REPEAT OFF

**For DVD:** REPEAT TITLE => REPEAT CHAPTER => REPEAT OFF

**For MP3:** REPEAT SINGLE => REPEAT FOLDER => REPEAT OFF

RPT icon will appear on the display.

### Repeat A-B function (for DVD/CD/VCD discs)

1. During playback, press REPT A-B button on the RC at the starting point of section you want to repeat (A).
2. Press REPT A-B button again at the ending point of the section you want to repeat (B). Section A-B repeating starts.
3. Press REPT A-B button again to cancel the A-B repeat function.

### Random playback (for DVD/CD/VCD/MP3 discs)

1. During disc playback, press the RDM button on the RC to start random playback of the disc. Press again to cancel.
2. Press the ►► button to playback the next random chapter/track.

### Intro playback (for CDDA/VCD discs)

You can play the beginning of every track for 10 seconds in sequence. Press the SCN button on the RC to start intro play of whole disc. Press again to cancel.

## GOTO function(for DVD/VCD discs)

You can go to the desired track/ chapter or time point directly.

1. During the disc playback press the GOTO button on the RC to enter the Search menu. For VCD discs press the GOTO button repeatedly to select the Track or Disc search.

### **For DVD**

Search

Time            --:--:--

Title/Chapter   ---/---

### **For MPEG4/VCD**

Track search

Time            --:--:--      OR

Track           ---/---

Disc search

Time            --:--:--

Track           ---/---

2. Use ▲/▼ cursor buttons on the panel or ►/◄► button on the RC to select the type of search: Time search or Title/Chapter / Track search.
3. **For Time search:** press the numeric buttons to enter the time you want to start playback from (hh:mm:ss). For example: to enter time 18:20:00, press 1 => 8 => 2 => 0 => 0 => 0. Press PLAY/PAUSE to start playback.  
**For Title/Chapter search:** press the numeric buttons and the cursor button ► to enter the desired number of title and chapter. For example, to enter the number of title/chapter 20-/8--, press 2 => 0 => ► => 8. Press PLAY/PAUSE to start playback.  
**For Track search:** press the numeric buttons to enter the track number. For example, to enter the number of track 13, press 1 => 3. Press PLAY/PAUSE to start playback.

## Direct chapter/ track selection

During the CD/VCD playback enter the digits directly to go to the desired chapter/track. For example to enter the 15 track press 1, then 5.

## Audio track and channel selection (for CD/VCD/DVD discs)

For **DVD** playback: press the AUDIO button to change the audio language. OR enter the AUDIO menu (please refer to DVD SETUP menu chapter of this manual).

For **CD/VCD** playback: press the AUDIO button repeatedly to alter the select the channel:

Left channel => Right channel => Stereo.

## Disc menu (for DVD only)

### **Disc menu**

1. Press the MENU button on the RC to enter the disc menu.
2. Press the **▶▶/||▶/◀◀/▶▶** buttons on the RC or the **◀/▶/▲/▼** cursor buttons on the panel to select the desired item.
3. Press the PLAY/PAUSE button to start playback.

### **Title menu**

1. Press the TITLE button on the RC to enter the Title menu.
2. Press the **▶▶/||▶** buttons on the RC or the **▲/▼** buttons on the panel to select the desired item.
3. Press the PLAY/PAUSE button to start playback.

## PBC (Playback Control) function (for VCD only)

If you insert a VCD with PBC, playback starts from the beginning of the 1st track automatically.

1. Press MENU button on the RC to activate PBC menu on screen.
2. If the menu consists a list of titles, you can select a desired one using the digit buttons or the ◀/▶ buttons on the panel or the ▶/⏏ on the RC.
3. The VCD starts playing the selected title automatically or press PLAY/ PAUSE button to confirm the selected track for playback.
4. Press STOP button to return to menu.
5. Press MENU again to exit menu.

## Changing size (for DVD/VCD discs)

During playback press ZOOM button on the RC. The picture will be enlarged accordingly:

**For DVD:** X1 => X2 => X3 => X4 => Normal.

**For VCD:** X1 => X2 => X3 => Normal.

## Changing the subtitle language (for DVD only)

Subtitle language is in disc initiation setting during playback. Press SUBTITLE button on the RC repeatedly to switch among disc-supported languages.

## Changing angle (for DVD only)

If DVD discs support multi-angle playback, press ANGLE button on the RC repeatedly to playback images in different camera angles. If discs doesn't support multi-angle playback, this function will not work.



## On-screen display (OSD)

1. During playback press the DISP button on the RC to show the short playback information on display:

### **DVD disc:**

**DVD** T:5/8 C:2/16 00:41:28  2/6 Eng

T-Title (current/total)

C – Chapter (current/total)

00:41:28 – Current playback time of the current title

 2/6 Eng – the disc has 6 subtitle languages, the current one is the 2<sup>nd</sup> - English.

The playback status will be shown as following:

**Front:** DVD **Rear:** DVDC Dolby Digital By Pass

Front: -current playing source for front zone is DVD

Rear: DVDC - current playing source for rear zone is DVD/VCD/CD changer

Dolby digital – current playback audio encoding system

ByPass – no ProLogic is being used.

### **VCD disc:**

VCD2.0 **Title:**6/18 00:02:18

VCD2/0 – disc type

Title: - current track number/ total tracks

00:02:18 – elapsed playing time.

The playback status will be shown as following (for 6 channels):

**Front : DVD    Rear : DVDC    MPEG    PLII Music**

Front: -current playing source for front zone is DVD

Rear: DVDC - current playing source for rear zone is DVD/VCD/CD changer

MPEG: a decoding method

PLII Music – Prologic II music is applied.

The playback status will be shown as following (for 2 channels):

**FRONT: DVD    REAR: AUX IN    EQ: FLAT    LOUD: Level 1**

Front: -current playing source for front zone is DVD

Rear: DVDC - current playing source for rear zone is DVD/VCD/CD changer

EQ: user - current equalizer setting

Loud: - the loudness status.

2. Press the DISP button on the front panel repeatedly to show the following information on the display:  
Playback time => Clock => Disc format => Playback time.

### MP3/WMA files playback

Insert the music disc into the disc slot. The display will show the files list. To go to another chapter use the DIR +/- buttons on the touch screen, to select another page with files press the PAGE +/- buttons on the touch screen. To go to previous/ next file/ track touch the ◀/▶ buttons, to fast backward/ forward touch the ◀◀/▶▶ buttons. Press the AUDIO button on the RC to select the audio language or the channel. Press the REPEAT or RANDOM buttons to select the mode of the playback.

## MP3 overview

### **Notes on MP3:**

MP3 is short for MPEG Audio Layer 3 and refers to an audio compression technology standard.

This product allows playback of MP3 files on DVD-R/-RW, DVD+R/+RW, CD-ROM, CD-R/-RW discs.

The unit can read MP3 files written in the format compliant with ISO 9660. However it does not support the MP3 data written by the method of packet write.

The unit can not read an MP3 file that has a file extension other than “.mp3”.

If you play a non- MP3 file that has the “.mp3” extension, you may hear some noise.

In this manual, we refer to what are called “MP3 file” and “folder” in PC terminology as “track” and “album”, respectively.

Maximum number of directory level is 8, including the root directory. Maximum number of files and folders per disc is 448.

The unit may not play tracks in the order of Track numbers.

The unit plays only the audio tracks if a disc contains both audio tracks and MP3 files.

When playing a disc of 8 kbps or “VBR”, the elapsed playing time in the display window will not be correct and also the intro play may not function properly. “VBR”: Variable Bit Rate.

### **Notes on creating your own CD-R or CD-RW containing MP3 files:**

To enjoy high quality sound, we recommend converting to MP3 files with a sampling frequency of 44.1 kHz and a fixed bit rate of 128 kbps.

DO NOT store more than 448 MP3 files per disc.

For ISO 9660 - compliant format, the maximum allowable depth of nested folders is 8, including the root directory (folder).

When CD-R disc is used, playback is possible only for discs, which have been finalized.

Make sure that when MP3 CD-R or CD-RW is burned that it is formatted as a data disc and NOT as an audio disc.

You should not write non-MP3 files or unneeded folders along with MP3 files on the disc otherwise it takes a long time until the unit starts to play MP3 files.

With some CD-R or CD-RW media, data may not be properly written depending on its manufacturing quality. In this case, data may not be reproduced correctly. High quality CD-R or CD-RW disc is recommended.

Up to 16 characters are displayed for the name of an Album or a Track. ID3TAG version 1.x is required.

Note that the unit may not play Tracks in the order that you wrote them to the disc.

# System setup menu



In any mode touch the left top corner of the screen to open the MAIN MENU. Use the cursor buttons or press the SETUP button on the screen to open the SETUP menu.



In SETUP menu press the ▲/▼ buttons on the panel or ►/◄ buttons on the RC or touch the desired button on the screen to select the SYS SETUP (or DVD SETUP menu). Press PLAY/PAUSE to open it.

OR press the SYS SETUP button on the RC to open the SYS SETUP menu window.

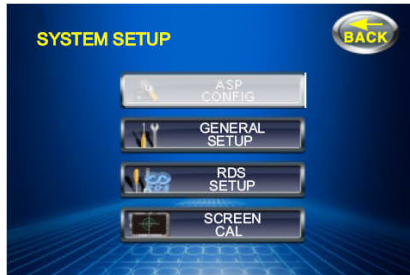

In SYSTEM SETUP menu press the ▲/▼ buttons on the panel or ►/◄ buttons on the RC or touch the desired button on the screen to select the desired menu: ASP CONFIG, GENERAL SETUP, RDS SETUP, SCREEN CAL. Press PLAY/PAUSE to enter the menu selected.

## Audio sound processing (ASP) configuration



1. Enter the ASP CONFIG menu.
2. Use the ▲/▼ buttons on the panel or ►/◄ buttons on the RC or touch the desired item on the screen to select the desired setting: Bass center freq, Treble center freq, SUB filter, SUB phase, Bass Q-factor.
3. Press the ◀/▶ buttons on the panel or ◀◀/▶▶ buttons on the RC touch the desired button on the screen to enter the list of values.
4. Press the ▲/▼ buttons on the panel or ►/◄ buttons on the RC touch the desired button on the screen to select the desired value.
5. Press PLAY/PAUSE button to confirm.

**Bass center frequency:** select the Bass center frequency according to the audio source disc: 60 Hz, 80 Hz, 100 Hz, 130 Hz, 150 Hz, 200 Hz.

**Treble center frequency:** select the Treble center frequency according to the audio source disc: 10 KHz, 12.5 KHz, 15 KHz, 17 KHz.

**Sub filter:** set a cut-off frequency of the subwoofer's LPF (low pass filter) and that of the "Small" speakers' HPF (high pass filter). Crossover frequency setting has no effect if the subwoofer is set OFF and any other speaker set is "Large".

Select a crossover frequency: 80 Hz, 120 Hz, 160 Hz.

**Sub phase:** if trying to boost the bass output of subwoofer the bass gets more murky. This may indicate that the subwoofer's output and bass content you hear from other speakers cancel each other out. To remove this problem change the setting of subwoofer: 0D (subwoofer output in phase), 180D (subwoofer output off phase).

**Bass Q-factor:** when the Bass center is selected and adjusting the Q-factor alters the sharpness of the Bass output, the larger the Q-factor, the sharper the bass. Select the Bass Q-factor: 1.0, 1.25, 1.5, 2.0.

## General setup



1. Enter the GENERAL SETUP menu.
2. Use the ▲/▼ buttons on the panel or ►/◄ buttons on the RC or touch the desired item on the screen to select the desired setting: Camera, TV system, Radio, Clock mode, Clock, Parking, TFT auto open, OSD menu.
3. Press the ◀/▶ buttons on the panel or ◀◀/▶▶ buttons on the RC to enter the list of values.
4. Press the ▲/▼ buttons on the panel or ►/◄ buttons on the RC or touch the desired button on the screen to select the desired value.
5. Press PLAY/PAUSE button to confirm.

**Camera:** Choose Normal (actual scenes shooting by the camera display in the TFT monitor while reverse driving, just like what you are looking), Mirror (the mirror images of actual scenes display in the TFT monitor while reverse driving, just like looking from the rearview mirror), or OFF item.

**TV system:** adjust the monitor color system according to the video system of the TV attached: Auto (the color signal output is switched automatically according to the recording system of the current disc), NTSC, PAL.

**Radio:** select the radio system: USA, S. America 1, Arabia, China, S. America 2, Europe, Korea.

**Clock mode:** select the time format: 12 hours, 24 hours.

**Clock:** set the clock.

Method 1: Touch the hour or minute. Touch the +/- buttons on the screen to adjust the clock.

Method 2: Use the ▲/▼ buttons on the panel or ►/◄ buttons on the RC to select hour or minute. Press the ◀/▶ buttons on the panel or ◀◀/▶▶ buttons on the RC to adjust it.

**Parking:** select the parking image mode: On (image is displayed when the car has been parked only), Off (image is displayed all the time).

**TFT auto open:** set the monitor working mode when the unit is on and off: On (when the unit is off the monitor draws down into the unit automatically, when it's on the monitor unfurls automatically), Off (when the unit is off the monitor draws down into the unit automatically, when it's on the monitor unfurls by pressing the OPEN/CLOSE button on the panel), Manual (when the unit is off or on the monitor draws down or unfurls only by pressing the OPEN/CLOSE button on the panel).

**OSD menu:** select the menu language: English, Русский.

## RDS setup

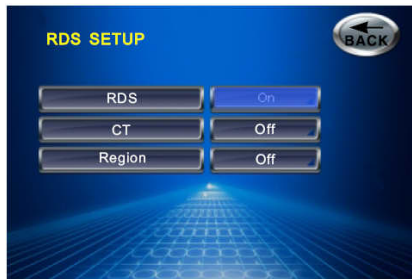

1. Enter the RDS SETUP menu.
2. Use the ▲/▼ buttons on the panel or ►/◄ buttons on the RC or touch the desired item on the screen to select the desired setting: RDS, CT, Region.
3. Press the ◀/▶ buttons on the panel or ◀◀/▶▶ buttons on the RC or touch the desired button on the screen to enter the list of values.
4. Press the ▲/▼ buttons on the panel or ►/◄ buttons on the RC or touch the desired button on the screen to select the desired value.
5. Press PLAY/PAUSE button to confirm.

**RDS:** set the RDS function: ON, OFF.

**CT:** set the clock adjusting method: ON (clock is adjusted by RDS automatically), OFF (Clock cannot be adjusted by RDS).



**Region:** set the Region function: ON (automatically switch to RDS station with same PI), OFF (automatically switch to the station with strong signal).

### Screen CAL

Use the CAL screen when the touch screen is not sensitive or valid. Calibrate it following the clew displayed on the screen after entering the SCREEN CAL mode.

## DVD setup menu



In any mode touch the left top corner of the screen to display the MAIN MENU. Use the cursor buttons or touch the SETUP button on the screen to open the SETUP menu.



In SETUP menu press the ▲/▼ buttons on the panel or ►/◄ buttons on the RC or touch the desired item on the screen to select the DVD SETUP (or SYS SETUP menu). Press PLAY/PAUSE / ENTER / SCAN to open it.

OR press the DVD SETUP button on the RC to open the DVD SETUP menu window.

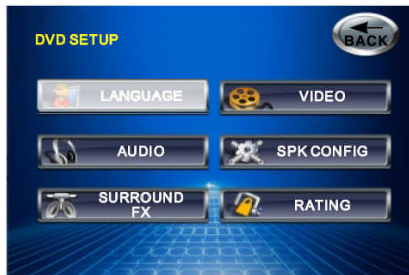

In DVD SETUP menu press the ▲/▼/◀/▶ buttons on the panel or ►/◄/◀/▶ buttons on the RC or touch the desired item on the screen to select the desired menu: LANGUAGE, VIDEO, AUDIO, SPK CONFIG, SURROUND FX, RATING. Press PLAY/PAUSE to enter the menu selected.

## Language



1. Enter the LANG menu.
2. Use the ▲/▼ buttons on the panel or ►/◄ buttons on the RC or touch the desired item on the screen to select the desired setting: Subtitle, Audio, DVD menu.
3. Press the ◀/▶ buttons on the panel or ◀◀/▶▶ buttons on the RC or touch the desired button on the screen to enter the list of values.
4. Press the ▲/▼ buttons on the panel or ►/◄ buttons on the RC or touch the desired button on the screen to select the desired value.
5. Press PLAY/PAUSE button to confirm.

**Subtitle:** set the subtitle mode: English (the subtitle is always in English), Auto (the subtitle is displayed in the language appointed by the DVD disc automatically), Off (No subtitle is displayed).  
During playback press the SUBTITLE button on the RC to change the subtitle.

**Audio:** select the audio language.

During playback press the AUDIO button on the RC to change the audio language.

**DVD menu:** select the DVD menu language. When the language is selected if you press the MENU/TITLE button the menu will be in this language.

## Video



1. Enter the VIDEO menu.
2. Use the ▲/▼ buttons on the panel or ►/◄ buttons on the RC or touch the desired item on the screen to select the desired setting: TV shape, Angle mark, View mode.
3. Press the ◀/▶ buttons on the panel or ◀◀/▶▶ buttons on the RC or touch the desired button on the screen to enter the list of values.

4. Press the ▲/▼ buttons on the panel or ►/◄ buttons on the RC or touch the desired button on the screen to select the desired value.
5. Press PLAY/PAUSE / ENTER / SCAN button to confirm.

**TV shape:** select the width/height of the image: 16:9 (wide screen), 4:3 (normal view).  
This function is not available for some discs.

**Angle mark:** set the angle indicator mode (when the DVD has multi-angle content): On (view indicator), Off (don't view indicator).  
Press the ANGLE button on the RC to change the angle.

**View mode:** select the viewing mode: Fill (fill the screen with the picture), Original (original mode), H fit (fit horizontally), W fit (weight fit), Fit to scrn (fit to screen), Pan & scan (Pan and scan mode).

## Audio

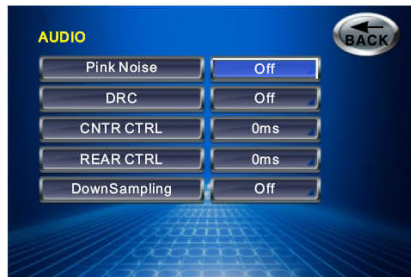

1. Enter the AUDIO menu.
2. Use the ▲/▼ buttons on the panel or ►/◄ buttons on the RC or touch the desired item on the screen to select the settings: Pink noise, DRC, Cntr ctrl, Rear ctrl, Down sampling.
3. Press the ◀/▶ buttons on the panel or ◀◀/▶▶ buttons on the RC or touch the desired button on the screen to enter the list of values.
4. Press the ▲/▼ buttons on the panel or ►/◄ buttons on the RC or touch the desired button on the screen to select the desired value.
5. Press PLAY/PAUSE button to confirm.

**Pink noise:** use the built in pink noise to adjust each channel output volume or verify if audio output quality is normal by adjusting the output volume during listening. Select among: Off (don't use pink noise), Left (left channel pink noise), Center (center channel pink noise), Right (right channel pink noise), Left surr (left surround channel pink noise), Subwoofer (subwoofer pink noise).

**DRC:** set the DRC (dynamic range control) for better playback for low volume playback: On (use bass to play the more dynamical audio), Off (normal playback).

**Center delay:** the time difference between center and front speakers. The time delay makes audio signal more accurate. Select the time delay: 0 ms (same time output with front speakers), 1 ms (1 millisecond delay), ..., 5 ms.

**Rear delay:** the time difference between rear and front speakers. The time delay makes surround effect more better. Select the time delay: 0 ms (same time output with front speakers), 3 ms (3 milliseconds delay), ..., 15 ms.

**Note:** REAR CTRL may be adjusted only when center speaker is set as small or large.

**Down sampling:** depending on the mode the signal output will be normal or 48 kHz. Select the mode: On (all the signals will be 48 kHz), Off (all the signals will be normal).

## SPK configuration



1. Enter the SPK CONFIG menu.
2. Use the ▲/▼ buttons on the panel or ►/◄ buttons on the RC or touch the desired item on the screen to select the settings: Multi-CH, Stereo, Sub W, Center.
3. Press the ◀/▶ buttons on the panel or ◀◀/▶▶ buttons on the RC or touch the desired button on the screen to enter the list of values.
4. Press the ▲/▼ buttons on the panel or ►/◄ buttons on the RC or touch the desired button on the screen to select the desired value.
5. Press PLAY/PAUSE button to confirm.

**Multi-Ch:** set up the front speakers: Large (suitable for speakers with good bass output), Small (for speakers with bad bass output).

**Stereo:** set up the rear speakers: Large (suitable for speakers with good bass output), Small (for speakers with bad bass output), None (rear speaker is not employed).

**Subwoofer:** set up the subwoofer: Large (subwoofer is employed), None (subwoofer is not employed).

**Center:** set up the center speaker: Large (suitable for speaker with good bass output), Small (for speaker with bad bass output), None (center speaker is not employed).

## Surround FX

Pro Logic II is a dramatically improved matrix surround system based on the original Dolby Pro Logic system. In the case of Pro Logic, there were four channels: front left, center and front right, plus a mono surround channel that was usually split between two rear speakers. Compared to DPL, DPL II offers two full-range stereo surround channels, more sophisticated steering logic, high channel separation and an exceptionally stable sound field. DPL II uses a simple servo circuits used to derive the five channels. And, unlike the synthetic Jazz club, Hall and Stadium modes found on many AV receivers, DPL II introduces no phony delay-induced echoes, reverb, or tonal coloration.



1. Enter the Surround FX menu.
2. Use the ▲/▼ buttons on the panel or ►/◄ buttons on the RC or touch the desired item on the screen to select the settings: Surround mode, Panorama, Dimension ctrl, Center width ctrl.
3. Press the ◀/▶ buttons on the panel or ◀◀/▶▶ buttons on the RC or touch the desired button on the screen to enter the list of values.
4. Press the ▲/▼ buttons on the panel or ►/◄ buttons on the RC or touch the desired button on the screen to select the desired value.
5. Press PLAY/PAUSE button to confirm.

**Surround mode:** select the surround sound effect: Off (playback as the original audio output), Surround I (using the DPL as the decoding method), Surr matrix (from mono output to surround effect), Surr movie (enhance movie surround effects), Surr music (surround music effects).

**Panorama:** extend the audio from the front to the rear to achieve a better audio surrounding effect. Panorama is available for adjustment only when PL II music mode is activated. Select the mode: On, Off.

**Dimension control:** adjusting the distribution the front and rear audio output to achieve a better balanced audio surrounding effect. Dimension control is available for adjustment only when PL II music mode is activated. Select the audio output shift between front and rear: 1, 2, 3, 4, 5, 6.

**Center width ctrl:** the audio output from center may come directly from center speaker, or from left and right speakers - an illusion effect, or from all three speakers by adjusting the center width. Adjusting the central width provides a better balance of audio surround effect.

Center width control is available for adjustment only when PLII Music mode is activated.

Select the audio output shift between front and center: 1, 2, 3, 4, 5, 6.

## Rating

This unit has the built in parental lock feature to prevent authorized person to view restricted disc content.

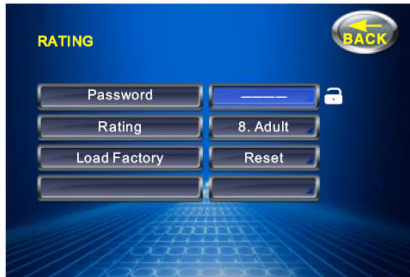

1. Enter the RATING menu
2. Use the ▲/▼ buttons on the panel or ►/◄ buttons on the RC or touch the desired item on the screen to select the setting: Password, Rating, Load factory.
3. Press the ◀/▶ buttons on the panel or ◀◀/▶▶ buttons on the RC or touch the desired button on the screen to enter the list of values.
4. Press the ▲/▼ buttons on the panel or ►/◄ buttons on the RC or touch the desired button on the screen to select the desired value.
5. Press PLAY/PAUSE button to confirm.

**Password:** first set the rating (in RATING setting). Then select the Password setting, press the numeric buttons to set the 4-digit password to protect the parental lock from being changed. Press the PLAY/PAUSE / ENTER / SCAN button to confirm.

When the password is set enter the correct password into the field to release parental lock.



- the parental control is locked.



- the parental control is unlocked.

To change the password first enter the correct password to unlock the parental control, then enter the new one. Press the PLAY/PAUSE / ENTER / SCAN to confirm.

**Rating:** when the parental control is unlocked set the rating: 1. Kid safe (with the most limit when playing), 2. G, 3. PG, 4. PG-13, 5. PG-R, 6. R, 7. NC-17, 8. Adult (with the least limit when playing).

When the rating is set go to PASSWORD setting and insert the password to lock the parental control.

**Load factory:** select RESET to restore the factory default. But Password and Rating will remain unchanged.



## Other playback modes

---

### AUX-IN mode

This mode is for using the unit as an AV signal amplifier or connecting the rear-view camera.

Connect the peripheral device (DVD player, video-camera, rear-view camera etc) to the unit via RCA output and AUX in. The unit will be switched into the AUX mode and will show the picture from the device connected.

You can use the VOL knob, functional buttons, set the video and audio parameters from the unit.

#### **AUX IN mode select**

Short press the MENU/SRC button on front panel to get playback source menu, and press the direction button on the remote control or of the joystick to select a playback source AUX IN.

Then press PLAY/PAUSE button or press the joystick uprightly to enter the selected source.

OR press the SRC button on the RC repeatedly to select the source AUX IN.



## Rear view video camera

This playing source is available only if the rear view video camera is installed properly. Reverse driving activates CAMERA playing mode. Connect the video input cable "CAMERA" with the camera output cable for this function.

1. Press the SYS SETUP button on the RC to enter the System setup menu.
2. Touch the General setup item or press the **▶▶** button on the RC1 to select the General setup menu, press the PLAY/PAUSE button to enter it.
3. Touch the Parking item or press the **▶▶** button on the RC1 to select this item.
4. Touch ON or OFF or press the **▶▶** button on the RC1 to select the setting.
  - On (if the rear view video camera is connected, when reverse driving, the monitor automatically switch to CAMERA source. When the reverse driving is done, the monitor switch back to its original content or status);
  - Off (if the rear view camera is connected, when reverse driving, the monitor will stay in current mode).
5. Touch the BACK button in the top right corner of the screen to return to previous menu or press the **▶▶** button on the RC1 until select the BACK button, then press the PLAY/PAUSE button to return to previous menu.

## RGB input

This unit can accept RGB video input signal, please refer to the wiring illustration.

### **RGB IN mode select**

Short press the MENU/SRC button on front panel to get playback source menu, and press the direction button on the remote control or of the joystick to select a playback source RGB IN.

Then press PLAY/PAUSE button or press the joystick uprightly to enter the selected source.

OR press the SRC button on the RC repeatedly to select the source RGB IN.

## Handling and cleaning discs

---

Dirty, scratched or warped discs may cause skip ping or noise.

Handle the disc only by the edges. To keep clean do not touch its surface.

Discs should be stored in their cases after use to avoid scratches.

Do not expose discs to direct sunlight, high humidity, high temperature or dust.

Prolonged exposure to extreme temperature can warp the disc (such as leaving the discs in your car during summertime).

Do not stick or write anything on either side of disc. Sharp writing instruments, or the inks used in some felt-tip pens, may damage its surface.

DO NOT touch the unlabeled side. DO NOT attach any seal, label or data protection sheet to either side of a disc.

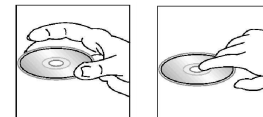

### Cleaning

#### **Cleaning the cabinet**

Wipe with a soft cloth. If the cabinet is very dampen (not dropping wet) the cloth with a weak solution of soapy water, and then wipe clean.

#### **Cleaning discs**

Fingerprints should be carefully wiped from the surface of disc with a soft cloth. Unlike conventional records, compact discs have no grooves to collect dust and macroscopic dirt, so gently wiping them with a soft cloth should remove most particles. Wipe in a straight motion from the center to the edge.

Never use thinner benzene, record cleaner or anti static spray on a compact disc. Such chemicals can damage its plastic surface.

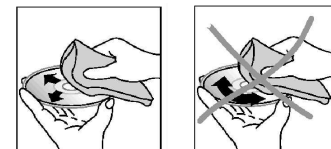

## Troubleshooting guide

---

Symptom	Cause	Solution
No power.	The car ignition is not on. The fuse is blown.	If the power supply is properly connected to the car accessory switch the ignition button to “ACC”. Replace the fuse.
Disc cannot be loaded.	Presence of disc inside the player.	Remove the disc in the player then put a new upward.
Disc cannot be read.	Inserting the disc in upside down. Compact disc is extremely dirty or defective. Temperature inside the car is too high.	Insert the compact disc with the label facing upward. Clean the disc or try to play a new one. Cool off until the ambient temperature returns to normal.
No sound.	Volume is in minimum. Wiring is not properly connected.	Adjust volume to a desired level. Check wiring connection.
The operation buttons do not work.	The built-in microcomputer is not operating properly due to noise. Front panel is not properly fix into its place.	Press the RESET button. Reinstall the front panel.
Sound skips.	The disc is extremely dirty or defective.	Clean the compact disc/try to play a new one.
The radio does not work. The radio station automatic selection does not work.	The antenna cable is not connected. The signals are too weak.	Insert the antenna cable firmly. Select a station manually.

## Specification

General	
Power supply:	12 V DC
Current consumption:	max. 10 A
Maximum power output:	50 W x 5 channels
Compatible formats:	DVD/SVCD/VCD/HDCD/MP3/MP4/WMA/CDDA/Picture-CD/JPEG/ CD-R/-RW/DVD±R/±RW playback
Dimensions (L x W x H) / weight:	185 x 178 x 100 mm / 2.98 kg
Working temperature range:	-10°C - +60°C
ESP function:	40 sec. For Audio CD, 120 sec. For MP3, 300 sec. For WMA
TFT display	
Screen diagonal:	6.5 inch
Resolution:	400 x 234 dpi
Aspect ratio:	16:9
Contrast ratio:	300:1
Brightness:	350 cd/m <sup>2</sup>
View angle:	V: 110°, H: 120°
FM Stereo Radio	
Frequency range:	65.0 – 74.0 / 87.5 – 108.0 MHz
Usable sensitivity:	15 dB uV
Preset memory stations:	24

AM section	
Frequency range:	522 kHz - 1620 kHz
Preset memory stations:	12
Audio specification	
Output:	2Vrms
Frequency response:	20 Hz - 20 KHz ( $\pm 3$ dB)
S/N ratio(A-vtd):	70 dB
Line out	
Output:	2 V

**Specifications are subject to change without notice. Mass and dimension are approximate.**

## Уважаемый покупатель!

Благодарим Вас за покупку нашего изделия. Для обеспечения безопасности рекомендуется тщательно изучить настоящее руководство перед подключением, эксплуатацией и/или регулировкой изделия, и сохраняйте руководство для использования в будущем.

## Содержание

---

Содержание.....	71
Меры предосторожности.....	75
Мультизонное устройство.....	76
Установка/ подключение.....	77
Первый вариант установки.....	77
Второй вариант установки.....	77
Схема электрических соединений.....	81
Органы управления.....	85
Монитор.....	85
Внутренняя панель.....	89
Пульт ДУ 1 (основной).....	90
Пульт ДУ 2 (вторая зона).....	93
Операции с монитором.....	96
Открытие/ закрытие монитора.....	96
Автоматическое открытие монитора.....	96
Регулировка угла наклона монитора.....	97
Формат изображения.....	97
Настройки параметров изображения.....	97
Функции стояночного тормоза.....	98

Сервопривод монитора.....	98
Операции с сенсорным дисплеем .....	99
Основные операции.....	101
Сброс установок .....	101
Включение/ выключение питания.....	101
Регулировка громкости.....	101
Выключение звука .....	101
Выбор режима работы.....	102
Регулировка настроек аудио .....	102
Операции с дисплеем.....	103
Автоматическая регулировка яркости экрана.....	103
Выключение звука во время телефонного звонка .....	103
Цифровой тюнер.....	104
Выбор режима радио .....	104
Выбор диапазона.....	105
Ручной/ автоматический поиск радиостанций .....	106
Программирование радио станций .....	106
Функция автоматического поиска и сохранения станций в памяти.....	107
Прслушивание сохраненных станций.....	107
Функция LOC (прием местных станций) .....	107
Функция AF (альтернативные частоты).....	107
Функция TA (программы о дорожном движении) .....	108
ФункцияPTY (тип программы) .....	108
Функция REGION.....	109
Время RDS .....	109



Работа с SD/MMC картой.....	110
Выбор режима SD карты .....	110
Описание сенсорного экрана.....	111
Операции с файлами SD/MMC карт .....	112
Воспроизведение дисков.....	113
Используемая терминология .....	113
Диски для воспроизведения .....	114
Загрузка дисков.....	115
Выбор режима DVD .....	115
Воспроизведение/ Пауза .....	115
Остановка воспроизведения.....	116
Переход к предыдущему или следующему треку/ главе .....	116
Ускоренное воспроизведение вперед/назад .....	116
Замедленное воспроизведение .....	117
Выбор 2-канального и 6-канального режимов.....	117
Повтор воспроизведения .....	118
Повтор отрывка.....	119
Случайное воспроизведение (только для дисков DVD/CD/VCD/MP3).....	119
Функция Scan (только для CDDA/VCD).....	119
Функция перехода GOTO (только для DVD/VCD).....	119
Прямое воспроизведение глав/ заголовков .....	120
Выбор языка аудио и канала (для CD/VCD/DVD дисков).....	120
Работа с меню DVD диска.....	121
PBC (управление воспроизведением) (только для VCD дисков).....	121
Изменение масштаба изображения (для DVD/VCD дисков) .....	122

Изменение языка субтитров (только для DVD дисков).....	122
Изменение угла (только для DVD дисков).....	122
Отображение информации о воспроизведении .....	123
Операции с аудио/ видео файлами/ изображениями .....	124
Обзор MP3.....	125
Установки системы.....	127
ASP установки .....	128
Основные установки.....	129
RDS установки.....	131
Калибровка экрана.....	131
DVD установки.....	132
Язык.....	133
Видео.....	134
Аудио.....	135
Конфигурация динамиков.....	136
ProLogic II .....	137
Родительский контроль.....	139
Другие режимы работы.....	141
Режим AUX IN .....	141
Камера заднего вида .....	141
Режим RGB IN .....	142
Обращение с дисками.....	143
Чистка и уход.....	143
Руководство по устранению неисправностей.....	144
Технические характеристики .....	145

## Меры предосторожности

---

Использование данного устройства при температуре ниже  $-10^{\circ}\text{C}$  может привести к поломке. ПЕРЕД ИСПОЛЬЗОВАНИЕМ ПРЕДВАРИТЕЛЬНО ПРОГРЕЙТЕ САЛОН АВТОМОБИЛЯ ДО РЕКОМЕНДОВАННОЙ ТЕМПЕРАТУРЫ!

Тщательно изучите настоящую инструкцию, чтобы ознакомиться с аудиосистемой.

При установке и подключении изделия отключите отрицательную клемму аккумулятора автомобиля. При замене предохранителя, убедитесь, что вы устанавливаете предохранитель с тем же номиналом. Используя предохранитель с повышенным значением тока, можно причинить значительные повреждения изделию.

Не пытайтесь разбирать изделие. Лазерные лучи, исходящие из блока оптической головки считывания информации с компакт-диска, опасны для глаз.

Убедитесь, что шпильки или другие посторонние предметы не попали внутрь изделия. Они могут вызвать сбой в работе или стать причиной опасности, возгорания или поражения лазерным лучом.

Если вы ставите автомобиль на стоянку на длительное время в жаркое или холодное время года, подождите, пока температура в автомобиле не станет нормальной, перед тем как включать изделие.

НЕ открывайте крышки и не проводите ремонт самостоятельно. Обратитесь к дилеру или квалифицированному персоналу

Убедитесь, вы отключаете источник питания и антенну, если вы не будете пользоваться системой в течение длительного времени или во время грозы.

Убедитесь, что вы отключаете источник питания, если обнаружена неправильная работа системы, система издает необычные звуки, запах, выделяет дым или внутрь ее попала жидкость. Проведите квалифицированный технический осмотр системы.

Прибор разработан так, чтобы отрицательный вывод аккумулятора был подключен к корпусу транспортного средства. Пожалуйста, убедитесь в этом перед установкой.

Не позволяйте проводам динамиков касаться друг друга или корпуса автомобиля после включения прибора. В противном случае, может быть перегружен или выйти из строя усилитель.

Установите устройство горизонтально. Установка его под углом больше 30° может привести к плохой работе изделия.

Ничем не закрывайте вентиляционные отверстия на задней панели устройства, чтобы избежать его перегрева и повреждения.

## Мультизонное устройство

---

Определение мультизонность заключается в возможности использования одного головного устройства в качестве двух источников сигнала.

Например, при помощи распределения источников сигнала владелец мультизонного головного устройства может слушать приемник с помощью фронтальной акустики или пользоваться навигационной информацией, высвечиваемой на экране устройства (первая зона), в то время как пассажиры, сидящие сзади, могут смотреть DVD диск с помощью дополнительного экрана и слушать звуковое сопровождение через тыловую акустику (вторая зона).

Варианты распределения источников сигнала между первой и второй зонами многочисленны. Количество вариантов зависит от используемых источников аудио и видео сигналов.

# Установка/ подключение

## Первый вариант установки

Данный вариант установки предусматривает фиксацию задней панели изделия к внутренней задней поверхности приборной панели при помощи металлической планки, в случаях если такая конструкция крепления предусмотрена конструкцией автомобиля.

1. Закрепите двусторонний винт в специальной отверстии на задней панели устройства.
2. При помощи крепежного винта прикрепите крепежную планку к внутренней задней поверхности приборной панели.
3. Установите устройство в приборную панель и закрепите двусторонний винт в крепежной планке.



## Второй вариант установки

### **1 шаг: установка установочного кожуха.**

Вставьте установочный кожух в приборную панель.

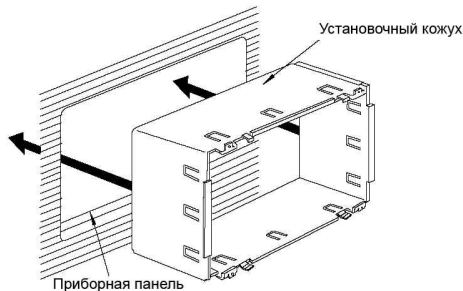

Отогните наружу металлические язычки на кожухе при помощи отвертки, чтобы зафиксировать кожух на месте.

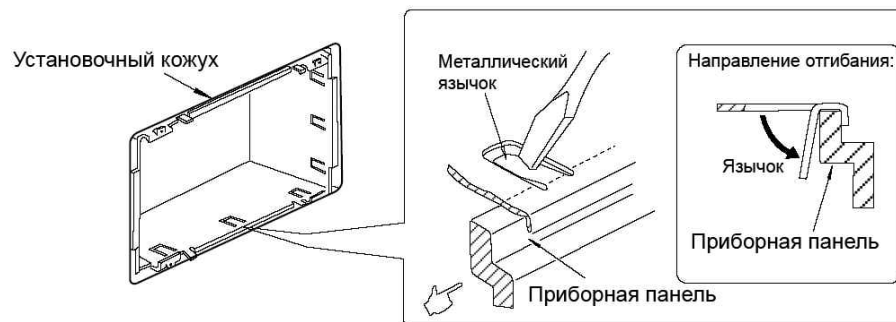

**Внимание:** для наилучшей устойчивости установочного кожуха отогните все 12 язычков.

## 2 шаг: установка установочных панелей.

При помощи винтов М5 закрепите 2 установочные панели на обеих сторонах устройства.

Для автомобилей марок TOYOTA и NISSAN для этого используйте отверстия, помеченные точкой на рисунке:

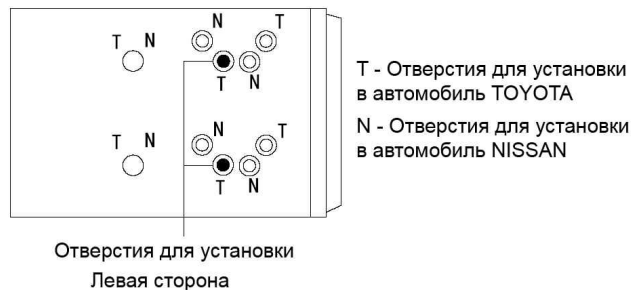

## Установка панелей:

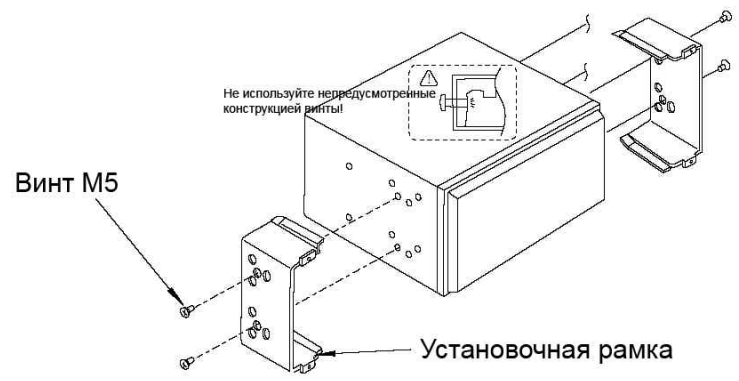

## 3 шаг: установка устройства в установочный кожух.

После установки установочных панелей по бокам устройства установите его в установочный кожух.

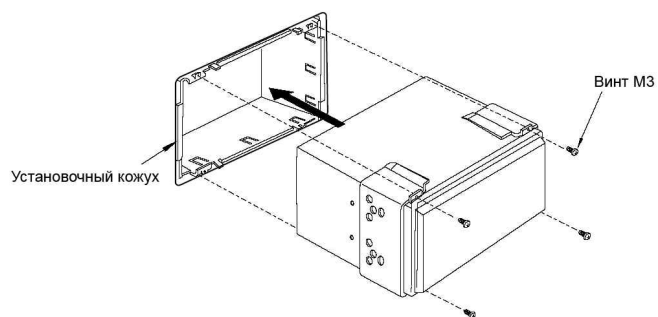

Закрепите устройство в установочном кожухе: при помощи винтов М3 соедините внешние «ушки» рамок и такие же «ушки» на установочном кожухе (см. рис вверху).

#### 4 шаг: установка декоративной рамки.

Установите штифты, расположенные на внутренней стороне рамки, в предназначенные для этого отверстия в установочном кожухе.

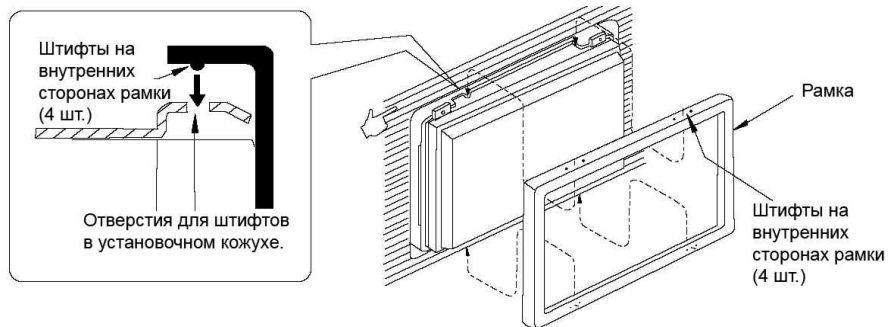



## Схема электрических соединений

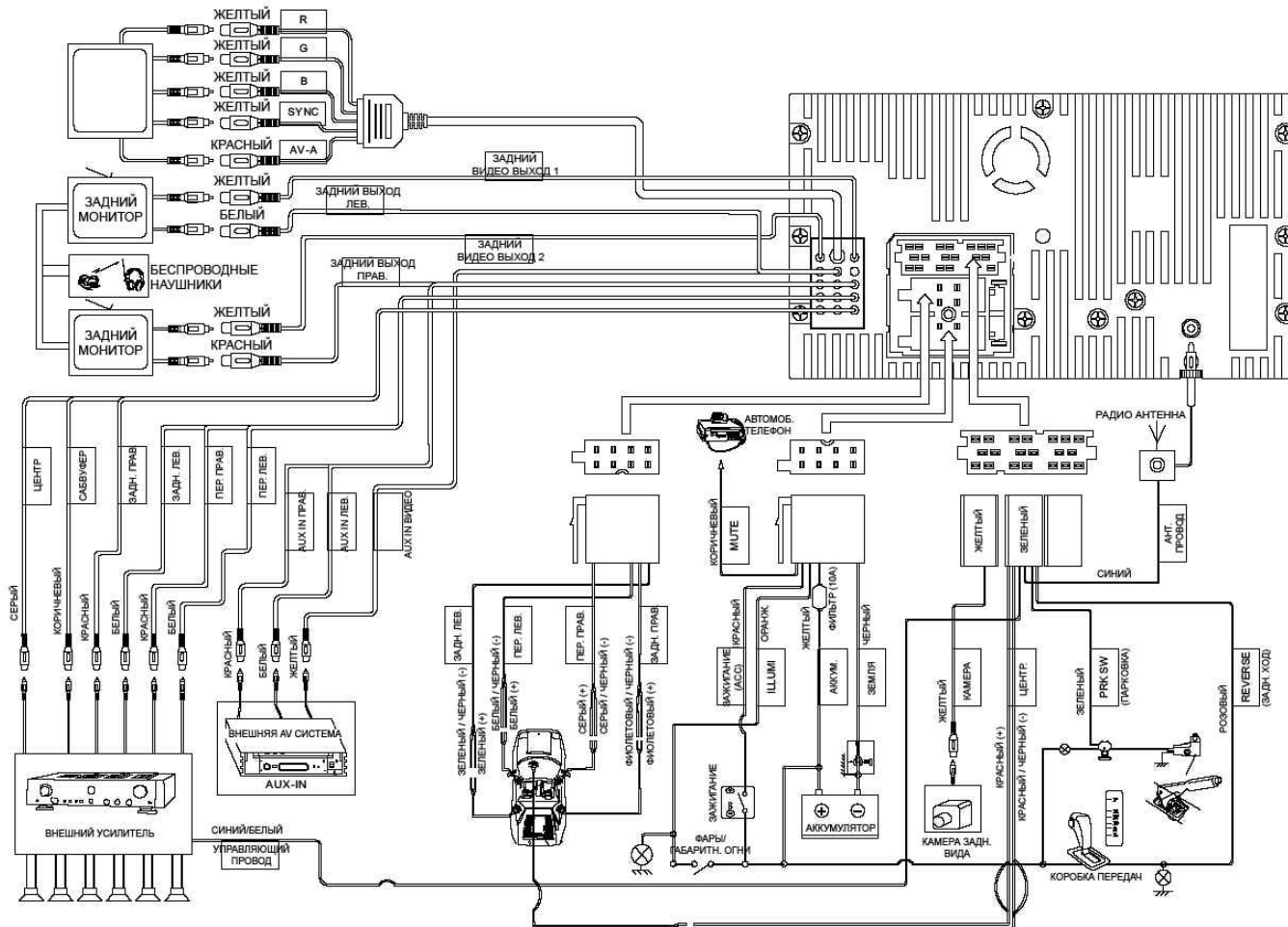

**Внимание:** Для некоторых моделей автомобилей необходимо будет изменить соединение проводов питания во избежание сброса всех настроек устройства после выключения зажигания. Перед установкой свяжитесь с Вашим региональным дилером.

### Использование разъема ISO

1. Если в Вашем автомобиле есть разъем ISO, произведите подключение, как показано на рисунке.
2. Для подключений без разъемов ISO внимательно проверьте провода перед подключением, неправильное подключение может привести к повреждениям изделия.
3. Обрежьте разъем, подключите провода, внимательно соблюдая цветовую маркировку в приведенной выше схеме подключения.

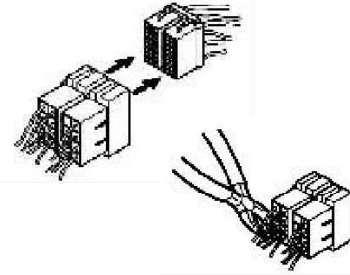

## Подключение провода стояночного тормоза

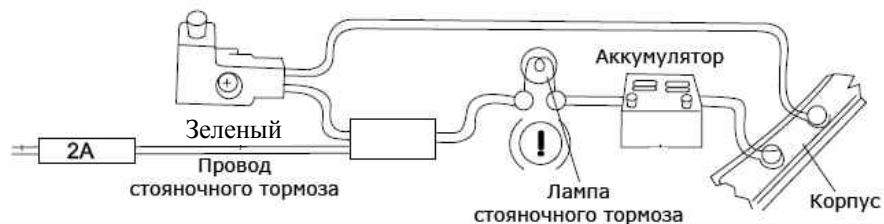

**Внимание:** требование техники безопасности: изображение с DVD диска на экране может быть только в том случае, когда автомобиль не в движении и включен стояночный тормоз. Для этого в конструкции магнитолы предусмотрен управляющий провод (розовый).

При помощи этого провода подается команда на включение или изображения (для получения изображения провод должен быть подключен к минусовой клемме или к «массе» автомобиля).

Варианты подключения в автомобиле с ручным и ножным тормозом приведены ниже:

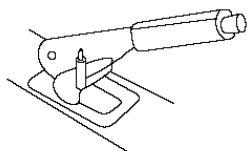

Концевой выключатель  
Для автомобиля с  
ручным тормозом

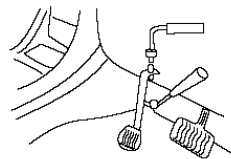

Концевой выключатель  
Для автомобиля с  
ножным тормозом

## Подключение провода камеры заднего вида

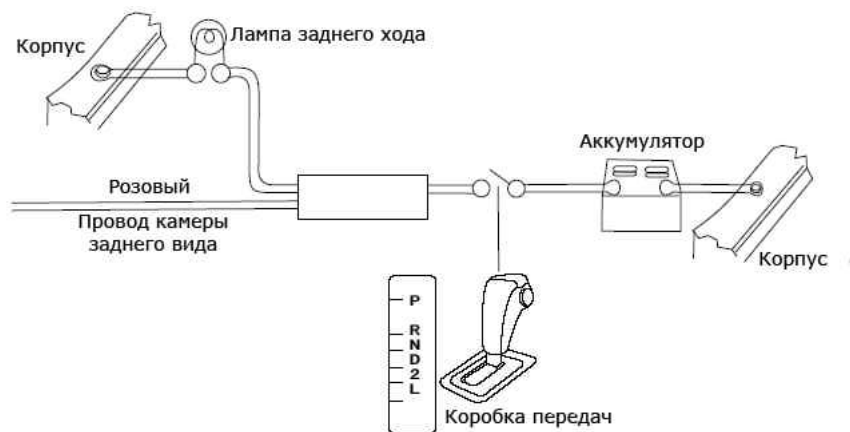

# Органы управления

## Монитор

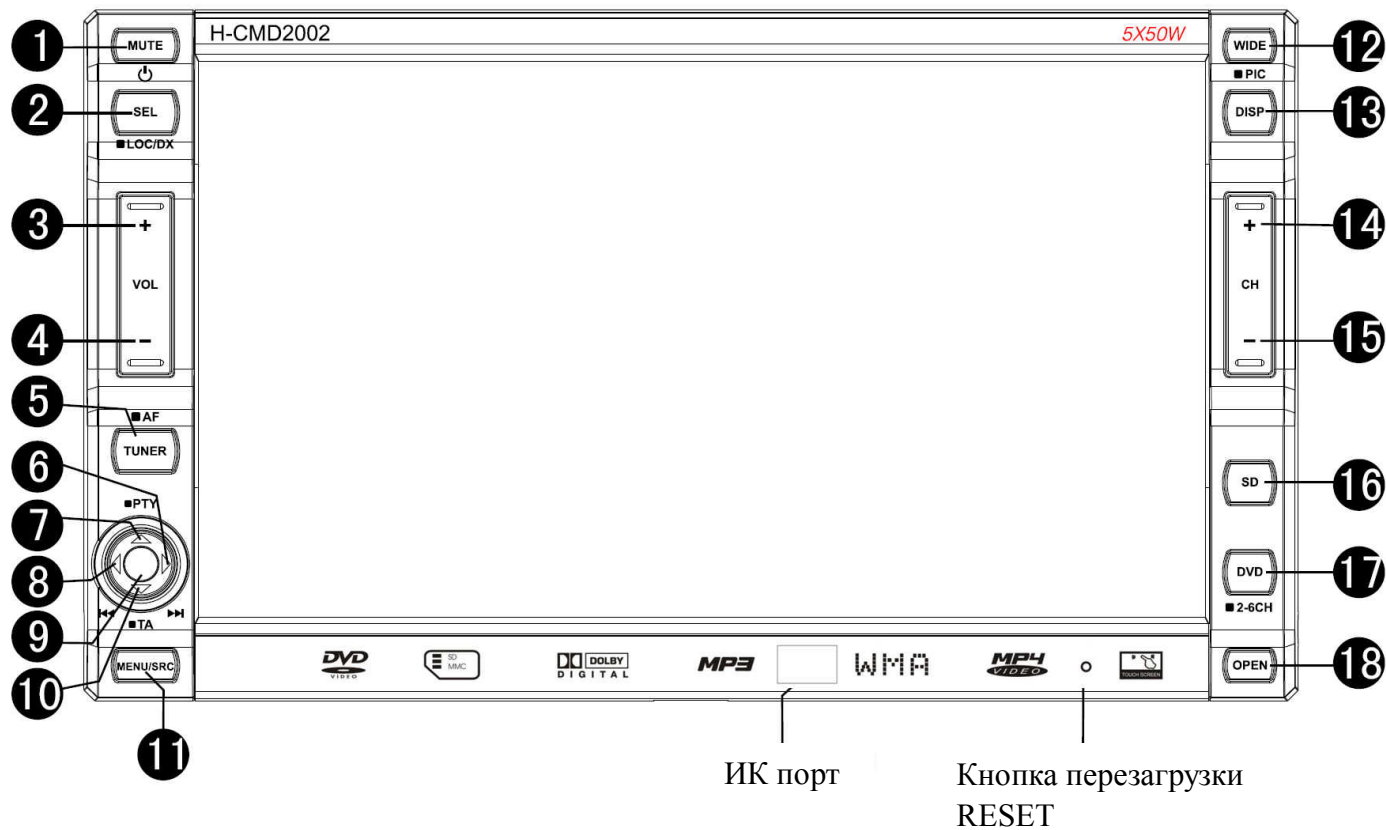

1. Кнопка POWER/ MUTE  
Нажмите на кнопку, чтобы включить питание устройства. Нажмите и удерживайте кнопку, чтобы выключить его.  
Во время воспроизведения нажмите на кнопку, чтобы выключить звук. Нажмите снова, чтобы вернуть звук на прежний уровень.
2. Кнопка SEL / LOC/DX  
Нажмите на кнопку SEL, чтобы открыть окно настроек аудио. Нажимайте на кнопки ◀/▶ на панели, чтобы выбрать настройку. Чтобы отрегулировать настройку, нажимайте на кнопки ▲/▼. Для выхода из режима нажмите на кнопку и удерживайте ее в течение 2 секунд.  
В режиме TUNER (Радио) нажмите на кнопку и удерживайте ее в течение 2 секунд, чтобы выбрать режим поиска радиостанций: LOCAL или DISTANT.
3. Кнопки VOL +  
Нажимайте на кнопку, чтобы увеличить уровень громкости.
4. Кнопки VOL -  
Нажимайте на кнопку, чтобы уменьшить уровень громкости.
5. Кнопка TUNER  
В режиме TUNER (Радио) нажимайте на эту кнопку, чтобы выбрать диапазон.
6. Кнопка курсора ►  
В меню используйте эту кнопку для выделения пунктов меню.  
В режиме воспроизведения диска нажимайте на кнопку ►, чтобы перейти к следующему треку/ главе.  
В режиме TUNER нажмите на кнопку ►, чтобы начать ручной поиск каналов по диапазону вперед. Нажмите на кнопку и удерживайте в течение 2 секунд, чтобы начать автоматический поиск станций по диапазону вперед.

7. Кнопка курсора ▲  
В режиме DVD нажимайте на кнопку ▲, чтобы начать ускоренное воспроизведение вперед.  
В меню используйте эту кнопку для выделения пунктов меню.
8. Кнопка курсора ◀  
В меню используйте эту кнопку для выделения пунктов меню.  
В режиме воспроизведения диска нажимайте на кнопку ◀, чтобы перейти к предыдущему треку/  
главе.  
В режиме TUNER нажмите на кнопку ◀, чтобы начать ручной поиск каналов по диапазону назад.  
Нажмите на кнопку и удерживайте в течение 2 секунд, чтобы начать автоматический поиск станций  
по диапазону назад.
9. Кнопка PLAY/PAUSE /ENTER/SCAN  
В меню используйте эту кнопку для подтверждения настроек (кнопка ENTER).  
Во время воспроизведения нажмите на эту кнопку, чтобы начать воспроизведение. Нажмите еще раз,  
чтобы поставить воспроизведение на паузу (кнопка PLAY/PAUSE).  
В режиме TUNER (Радио) нажмите на эту кнопку, чтобы начать предварительное прослушивание  
сохраненных в памяти радио станций. Нажмите на кнопку и удерживайте ее в течение 2 секунд,  
чтобы начать автоматический поиск и сохранение радио станций в памяти (кнопка SCAN).
10. Кнопка курсора ▼  
В режиме DVD нажимайте на кнопку ▼, чтобы начать ускоренное воспроизведение назад.  
В меню используйте эту кнопку для выделения пунктов меню.
11. Кнопка MENU/SRC  
Нажмите на эту кнопку, чтобы открыть/ закрыть меню воспроизводимого источника (например,  
диска).
12. Кнопка WIDE/PIC  
Нажимайте на эту кнопку, чтобы изменить формат изображения.

Нажимайте и удерживайте в течение 2 секунд эту кнопку, чтобы войти в режим настройки изображения. Для регулировки настройки нажимайте на кнопки ◀/▶ или на CH +/- . Для выхода из этого режима нажмите на эту кнопку и удерживайте ее в течение 2 секунд.

13. Кнопка DISP

Нажмите на эту кнопку, чтобы отобразить на экране информацию о воспроизведении.

14. Кнопка CH+

Нажмите на кнопку в режиме TUNER, чтобы перейти к следующей сохраненной в памяти станции.

Нажмите и удерживайте эту кнопку, чтобы отрегулировать угол наклона монитора.

15. Кнопка CH-

Нажмите на кнопку в режиме TUNER, чтобы перейти к предыдущей сохраненной в памяти станции.

Нажмите и удерживайте эту кнопку, чтобы отрегулировать угол наклона монитора.

16. Кнопка SD

Нажмите на кнопку, чтобы войти в режим SD.

17. Кнопка DVD/ 2-6CH

Нажмите на кнопку, чтобы войти в режим DVD.

Нажмите и удерживайте эту кнопку, чтобы выбрать 2- или 6-канальное воспроизведение аудио в режиме DVD или SD.

18. Кнопка OPEN

Нажмите на кнопку, чтобы открыть/закрыть монитор.



## Внутренняя панель

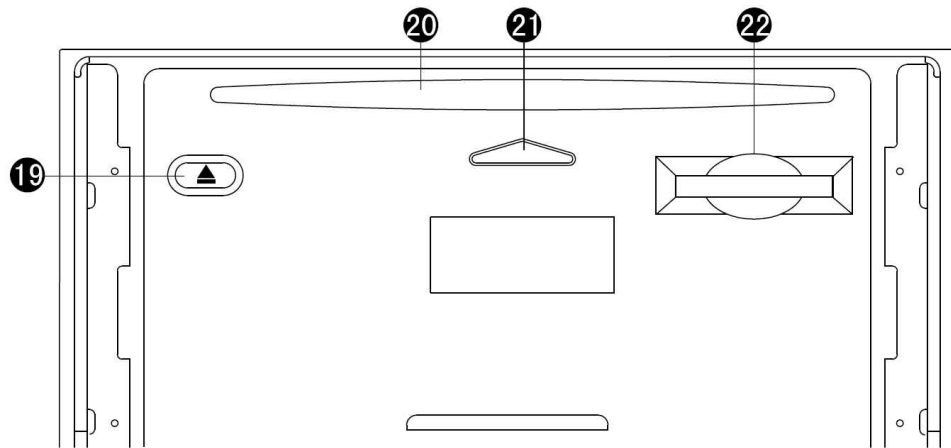

19. Кнопка EJECT

Нажмите на кнопку, чтобы вынуть/ установить диск в слот.

20. Слот для диска.





21. Индикатор диска.

22. Разъем для SD карты.

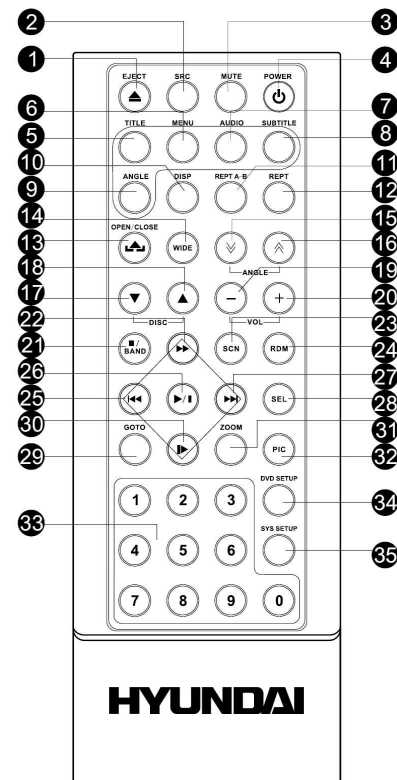
## Пульт ДУ 1 (основной)

1. Кнопка EJECT - нажмите на кнопку, чтобы вынуть/ установить диск в слот.
2. Кнопка SRC - нажмите на эту кнопку, чтобы выбрать источник воспроизведения.
3. Кнопка MUTE - во время воспроизведения нажмите на кнопку, чтобы выключить звук. Нажмите снова, чтобы вернуть звук на прежний уровень.
4. Кнопка POWER - нажмите на кнопку, чтобы включить питание устройства. Нажмите еще раз, чтобы выключить его.
5. Кнопка TITLE – нажмите на нее, чтобы открыть меню заголовков воспроизводимого диска.
6. Кнопка MENU – нажмите на нее, чтобы открыть меню воспроизводимого диска.
7. Кнопка AUDIO - в режиме DVD нажимайте на кнопку, чтобы выбрать язык аудио. В режиме VCD нажимайте на кнопку, чтобы выбрать канал.
8. Кнопка SUBTITLE - в режиме DVD нажмите на кнопку, чтобы выбрать язык субтитров.
9. Кнопки ANGLE - в режиме DVD нажмите на эту кнопку, чтобы изменить угол просмотра.
10. Кнопка DISP - нажмите на эту кнопку, чтобы отобразить на экране информацию о воспроизведении.
11. Кнопка REPT A-B – нажмите на нее, чтобы начать воспроизведение фрагмента A-B.



12. Кнопка REPT – в режиме DVD нажимайте на эту кнопку, чтобы начать повторное воспроизведение главы/ заголовка/ диска.
13. Кнопка OPEN/CLOSE - нажимайте на эту кнопку, чтобы открыть или закрыть монитор.
14. Кнопка WIDE - нажимайте на эту кнопку, чтобы изменять формат изображения.
15. Кнопки ANGLE  - нажимайте на эту кнопку, чтобы уменьшить угол наклона монитора на определенное количество градусов.
16. Кнопки ANGLE  - нажимайте на эту кнопку, чтобы увеличить угол наклона монитора на определенное количество градусов.
17. Кнопка DISC  - нажимайте на эту кнопку, чтобы перейти к предыдущему диску (данное устройство не поддерживает эту функцию).
18. Кнопка DISC  - нажимайте на эту кнопку, чтобы перейти к следующему диску (данное устройство не поддерживает эту функцию).
19. Кнопки VOL- - нажимайте на кнопку, чтобы уменьшить уровень громкости.
20. Кнопки VOL+ - нажимайте на кнопку, чтобы увеличить уровень громкости.
21. Кнопка STOP/BAND - Нажмите на эту кнопку, чтобы остановить воспроизведение. В режиме TUNER (Радио) нажимайте на эту кнопку, чтобы выбрать диапазон.
22. Кнопка  - в меню используйте эту кнопку для передвижения вверх. В режиме DVD нажмите на эту кнопку, чтобы начать ускоренное воспроизведение.
23. Кнопка SCN – нажмите на эту кнопку, чтобы начать воспроизведение первых 10 секунд каждой главы по порядку. Нажмите еще раз, чтобы остановить воспроизведение.
24. Кнопка RDM - во время воспроизведения нажмите на кнопку, чтобы начать случайное воспроизведение.

25. Кнопка **⏮** - в меню используйте эту кнопку для выделения пунктов меню. В режиме воспроизведения диска нажимайте на кнопку **⏮**, чтобы перейти к предыдущему треку/ главе. В режиме TUNER нажмите на кнопку **⏮**, чтобы начать ручной поиск каналов по диапазону назад.
26. Кнопка **PLAY/PAUSE** - во время воспроизведения нажмите на эту кнопку, чтобы начать воспроизведение. Нажмите еще раз, чтобы поставить воспроизведение на паузу.
27. Кнопка **⏭** - В меню используйте эту кнопку для выделения пунктов меню. В режиме воспроизведения диска нажимайте на кнопку **⏭**, чтобы перейти к следующему треку/ главе. В режиме TUNER нажмите на кнопку **⏭**, чтобы начать ручной поиск каналов по диапазону вперед.
28. Кнопка **SEL** - нажмите на кнопку **SEL**, чтобы открыть окно настроек аудио. Нажимайте на кнопки **⏮/⏭**, чтобы выбрать настройку. Чтобы отрегулировать настройку, нажимайте на кнопки **⏭/⏭**. Для выхода из режима нажмите на кнопку **SEL** еще раз.
29. Кнопка **GOTO** – нажмите на эту кнопку, чтобы начать воспроизведение с определенного момента времени.
30. Кнопка **⏩** – в меню используйте эту кнопку для передвижения вниз. В режиме DVD нажмите на эту кнопку, чтобы начать замедленное воспроизведение.
31. Кнопка **ZOOM** – нажмите на эту кнопку, чтобы увеличить изображение.
32. Кнопка **PICT** - нажимайте на эту кнопку, чтобы войти в режим настройки изображения. Для регулировки настройки нажимайте на кнопки **⏮/⏭**. Для выхода из этого режима нажмите на эту кнопку еще раз.
33. Кнопки с цифрами.
34. Кнопка **DVD SETUP** – нажмите на эту кнопку, чтобы открыть меню воспроизводимого DVD диска.
35. Кнопка **SYS SETUP** – нажмите на эту кнопку, чтобы открыть меню системных настроек.

## Пульт ДУ 2 (вторая зона)

Этот пульт ДУ используется, когда устройство работает в качестве двух источников сигнала (мультизонный режим), например, к нему подключен монитор и пассажиры, сидящие сзади, автономно от пассажиров, сидящих спереди, пользуются магнитолой (просматривают фильмы, слушают радио). Тогда звуковой сигнал распределяется следующим образом: на передние колонки подается соответствующий сигнал режима, который выбрали пассажиры, сидящие впереди; на задние колонки подается соответствующий сигнал режима, который выбрали пассажиры, сидящие сзади.

1. Кнопка MUTE - во время воспроизведения нажмите на кнопку, чтобы выключить звук. Нажмите снова, чтобы вернуть звук на прежний уровень.
2. Кнопка SRC - нажмите на эту кнопку, чтобы выбрать источник воспроизведения.
3. Кнопка TITLE – нажмите на нее, чтобы открыть меню заголовков воспроизводимого диска.
4. Кнопка MENU – нажмите на нее, чтобы открыть меню воспроизводимого диска.
5. Кнопка AUDIO - в режиме DVD нажимайте на кнопку, чтобы выбрать язык аудио. В режиме VCD нажимайте на кнопку, чтобы выбрать канал.
6. Кнопка SUBTITLE - в режиме DVD нажмите на кнопку, чтобы выбрать язык субтитров.
7. Кнопка ◀◀ - в меню используйте эту кнопку для выделения пунктов меню. В режиме воспроизведения диска нажимайте на кнопку ◀◀, чтобы

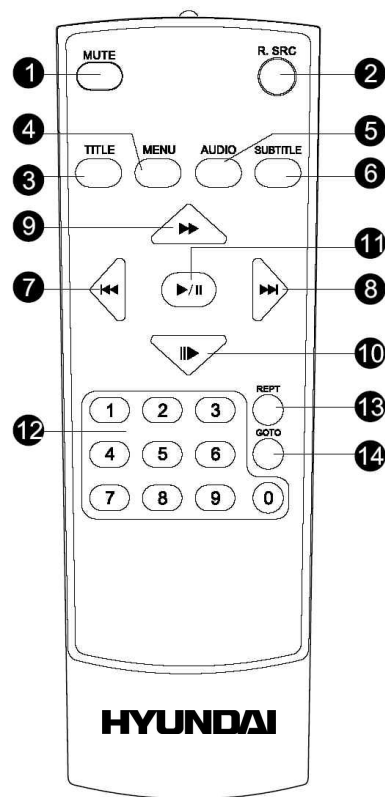

перейти к предыдущему треку/ главе. В режиме TUNER нажмите на кнопку ⏪, чтобы начать ручной поиск каналов по диапазону назад.

8. Кнопка ⏩ - В меню используйте эту кнопку для выделения пунктов меню. В режиме воспроизведения диска нажимайте на кнопку ⏩, чтобы перейти к следующему треку/ главе. В режиме TUNER нажмите на кнопку ⏩, чтобы начать ручной поиск каналов по диапазону вперед.
9. Кнопка ⏴ - в меню используйте эту кнопку для передвижения вверх. В режиме DVD нажмите на эту кнопку, чтобы начать ускоренное воспроизведение.
10. Кнопка ⏴ - в меню используйте эту кнопку для передвижения вниз. В режиме DVD нажмите на эту кнопку, чтобы начать замедленное воспроизведение.
11. Кнопка PLAY/PAUSE - во время воспроизведения нажмите на эту кнопку, чтобы начать воспроизведение. Нажмите еще раз, чтобы поставить воспроизведение на паузу.
12. Кнопки с цифрами.
13. Кнопка REPT – в режиме DVD нажимайте на эту кнопку, чтобы начать повторное воспроизведение главы/ заголовка/ диска.
14. Кнопка GOTO – нажмите на эту кнопку, чтобы начать воспроизведение с определенного момента времени.

### Замена батарей в пульте управления:

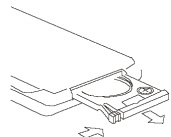

1. Откройте отсек для батарей в направлении, указанном стрелкой.

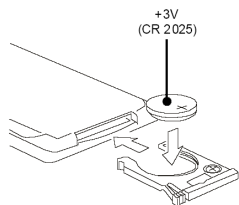

2. Замените старую батарею на новую (CR 2025 3V), соблюдая полярность.

3. Закройте отсек для батарей.

### Примечание:

Не позволяйте детям играть с батареями.

Неправильное использование батарей может стать причиной перегрева или возгорания, что в свою очередь ведет к пожару.

Утечка батарей может сделать причиной повреждения пульта управления (Срок работы батарей – 6 месяцев при эксплуатации в обычных условиях при комнатной температуре).

Не закорачивайте полюса батареи. Не бросайте батареи в огонь.

## Операции с монитором

---

### Открытие/ закрытие монитора

1. Нажмите на кнопку OPEN на передней панели или на OPEN/CLOSE на пульте ДУ, чтобы открыть монитор. При этом монитор примет ту же позицию, которая была в последний раз.
2. Нажмите на кнопку OPEN на передней панели или на OPEN/CLOSE на пульте ДУ, чтобы закрыть монитор.

### Автоматическое открытие монитора

1. Прикоснитесь к левому верхнему углу монитора, затем к сенсорной кнопке SETUP, а затем – к кнопке SES SETUP или нажмите на кнопку SYS SETUP на пульте ДУ №1, чтобы войти в меню УСТАНОВОК СИСТЕМЫ.
2. В меню УСТАНОВОК СИСТЕМЫ прикоснитесь к кнопке основные установки или при помощи кнопок курсора или кнопки ► на пульте ДУ №1 выделите пункт ОСНОВНЫЕ УСТАНОВКИ. Нажмите на кнопку PLAY/PAUSE на пульте ДУ или на джойстик на мониторе, чтобы открыть подменю.
3. В подменю прикоснитесь к пункту АВТООТКРЫТИЕ или при помощи кнопок курсора или кнопки ► на пульте ДУ №1 выделите его и нажмите на PLAY/PAUSE.
4. При помощи кнопок курсора выберите настройку: ВКЛ. или ВЫКЛ. или прикоснитесь к соответствующей сенсорной настройке.



On (Вкл.) (При выключении устройства монитор автоматически закрывается. При включении устройства монитор автоматически открывается);

Off (Выкл.) (При выключении устройства монитор автоматически закрывается. При включении устройства нажмите на кнопку OPEN/CLOSE, чтобы открыть монитор).



## Регулировка угла наклона монитора

Вы можете просматривать файлы и фильмы на мониторе под разными углами, что сделает просмотр более комфортным.

Чтобы изменять угол наклона монитора, нажимайте на кнопки ANGLE  /  на пульте ДУ или нажимайте и удерживайте кнопки CH +/- на панели.

## Формат изображения

Нажимайте на кнопку WIDE/PIC на мониторе или на WIDE на пульте ДУ, чтобы выбрать формат: FULL (Во весь экран) => WIDE (Широкий, 16:9) => NORMAL (Нормально, 4:3) => OFF (Выкл.).

## Настройки параметров изображения

В следующей таблице приведены режимы, соответствующие источникам сигнала:

<b>Источник сигнала</b>	<b>Режим</b>
TUNER	RGB
DVD	RGB
AUX IN	CVBS
CAMERA	CVBS
RGB	RGB

1. Нажмите на кнопку PIC на пульте ДУ или нажмите и удерживайте в течение 2 секунд кнопку WIDE/PIC на мониторе, чтобы открыть меню настройки изображения.

2. Нажимайте на кнопки **▶▶/▶▶** на пульте ДУ или на **▲/▼** на панели, чтобы выбрать настройку: PICTURE (изображение), COLOR (цветность), CONTRAST (контрастность), BRIGHT (яркость), TINT (оттенок).

В режиме **RGB** может быть настроена только **ЯРКОСТЬ**.

В режиме **CVBS** могут быть настроены: PICTURE (изображение), COLOR (цветность), CONTRAST (контрастность), BRIGHT (яркость), TINT (оттенок).

3. Нажимайте на кнопки **◀◀/▶▶** на пульте ДУ или на **◀/▶** на панели, чтобы отрегулировать выбранную настройку.
4. Нажмите на **PIC** на пульте ДУ или на **WIDE/PIC** на панели, чтобы сохранить настройку.

### Функции стояночного тормоза

Если кабель PRK SW (см. схему электрического подключения) подсоединен к рычагу стояночного тормоза, изображение на TFT-мониторе будет переключаться между Стандартным режимом и Предупредительной надписью к этой функции.

Функции парковочного кабеля не работают, если режим «Парковка (Камера)» выключен или текущий источник сигнала – камера заднего вида.

При включенном режиме «Парковка (Камера)», чтобы водитель не отвлекался от вождения, во время движения автомобиля на экране высвечивается следующее изображение с предупреждением («Внимание, не используйте эту функцию во время езды!»).



ATTENTION  
DO NOT USE THIS FUNCTION  
WHILE DRIVING!

### Сервопривод монитора

В случае если при движении монитора на его пути возникает помеха, либо механическое препятствие, для предотвращения поломки монитора и его сервопривода движение монитора прекращается. Нормальная работа аппарата возобновляется путем нажатия кнопки OPEN либо выключением и

последующим включением устройства.

Если это действие не помогает, нажмите на кнопку RESET, чтобы вернуть фабричные значения всех параметров.

## Операции с сенсорным дисплеем

В любом режиме, чтобы войти в главное меню (MAIN MENU), прикоснитесь к левому углу верхней области TFT-экрана. Теперь, нажав на сенсорную пиктограмму соответствующих кнопок, Вы можете выбрать источник воспроизведения (TUNER, DVD, SD CARD, AUX IN, RGB IN, CAMERA (если камера заднего вида подключена)), либо произвести настройку системы и DVD-проигрывателя (прикоснитесь к пиктограмме SETUP на экране).



### Операции с сенсорным экраном в режиме DVD

Местонахождение сенсорных кнопок в режиме DVD показано ниже:

A – возврат в главное меню (MAIN MENU)

B – отображение информации о воспроизведении (функция кнопки DISP на панели или пульте ДУ)

C – вход в мультizonное меню (список только тех режимов, которые могут быть использованы в режиме мультizonны. Например, режим CAMERA не может быть использована в режиме мультizonны, то есть не может быть распределен между разными пассажирскими зонами).

D – воспроизведение предыдущего файла/главы

E – воспроизведение последующего файла/главы

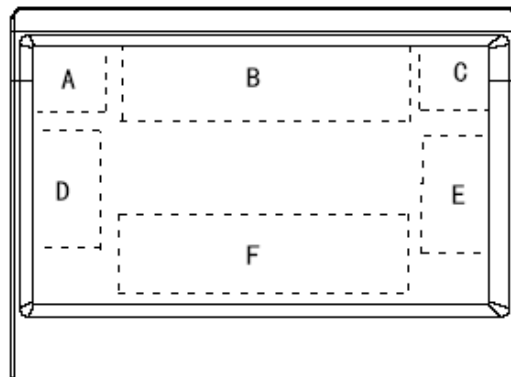

F – вызов сенсорных клавиш управления.

## Описание сенсорного экрана в режиме SD

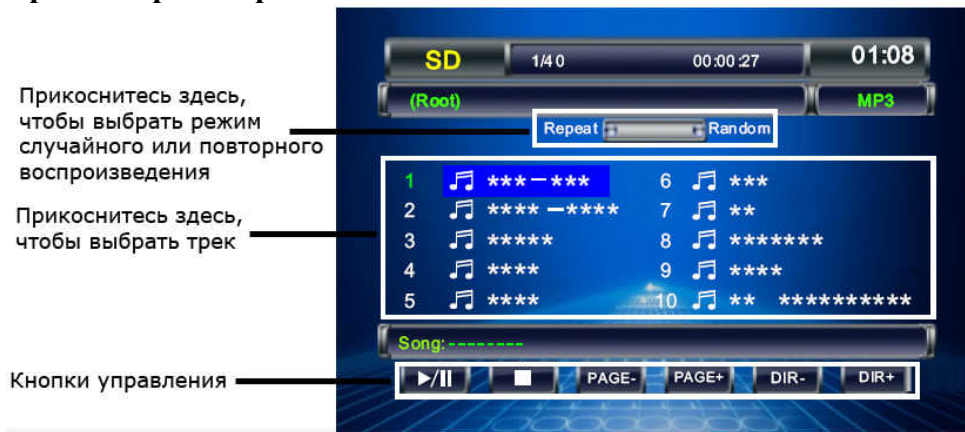

## Описание сенсорного экрана в режиме Tuner (Радио)

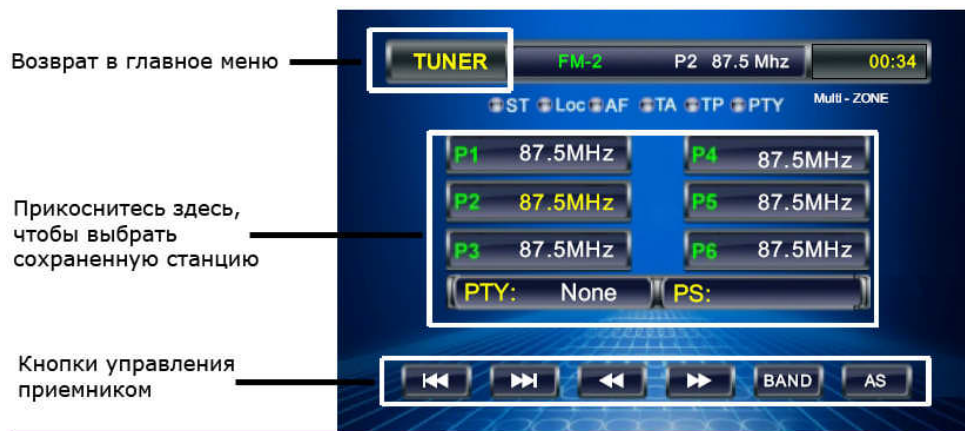

# Основные операции

---

## Сброс установок

Острым предметом нажмите на панели на кнопку сброса RESET.

Эта мера необходима в следующих ситуациях: исходная установка устройства после подключения, никакие кнопки не действуют, символы ошибок появляются на дисплее.

## Включение/ выключение питания

Нажмите на кнопку POWER/MUTE на панели или POWER на пульте ДУ, чтобы включить устройство.

Нажмите на кнопку на пульте еще раз или нажмите и удерживайте в течение 2 секунд кнопку POWER/MUTE на панели, чтобы выключить питание.

**Внимание:** Когда Вы выключаете систему или зажигание автомобиля, громкость звука и радио настройки будут сохранена в памяти устройства, и при включении установки вернуться к сохраненным значениям.

## Регулировка громкости

Нажимайте на кнопку VOL + на панели или на пульте ДУ, чтобы увеличить уровень громкости.

Нажимайте на кнопку VOL - на панели или на пульте ДУ, чтобы уменьшить уровень громкости.

**Внимание:** Не допускайте продолжительной работы на максимальном уровне громкости.

## Выключение звука

Когда питание магнитолы включено, нажмите на кнопку POWER/MUTE на панели или на MUTE на пульте ДУ, чтобы выключить звук. Нажмите на кнопку еще раз или нажимайте на кнопки VOL+/-, чтобы включить звук.

## Выбор режима работы

Нажмите на кнопку MENU/SRC на мониторе, чтобы открыть список источников сигнала. При помощи кнопок курсора (или сенсорных кнопок экрана) выберите режим работы устройства: TUNER (Радио) => DVD (диск) => SD CARD (SD карта) => AUX IN => RGB IN => CAMERA (камера заднего вида).

Нажмите на PLAY/PAUSE или на джойстик для подтверждения.

ИЛИ для прямого переключения между режимами используйте соответствующие кнопки на мониторе: TUNER, SD, DVD.

ИЛИ нажимайте на кнопку SRC на пульте ДУ, чтобы последовательно выбрать источник сигнала: для первой зоны – на пульте №1, для второй зоны – на пульте №2.

## Регулировка настроек аудио

Регулировка настроек аудио позволит Вам настроить аудио систему наиболее подходящим для данного типа автомобиля способом, что сделает звучание более объемным.

Для достижения наилучшего эффекта отрегулируйте параметры фейдера (FADER) и баланса (BALANCE).

1. Нажмите на кнопку SEL на панели или на пульте ДУ, чтобы войти в меню Аудио.
2. Нажимайте на кнопки ◀/▶ на панели или на кнопки ⏪/⏩ на пульте ДУ, чтобы выбрать опцию: EQ => BASS => TREBLE => FADER => BALANCE => SUBWOOFER => LOUD.
3. Нажимайте на ⏩/⏪ на пульте ДУ или на ▲/▼ на панели (или на кнопки VOL+/-), чтобы настроить каждую опцию.
4. Для выхода из меню нажмите и удерживайте в течение 2 секунд регулятор громкости.

**Внимание:** В настройке эквалайзера выберите: User => Flat => Jazz => Pop => Classic => Rock => Vocal. Настройки низких частот (BASS) и высоких частот (TREBLE) могут быть настроены только когда эквалайзер установлен на USER (пользовательский).

При низком уровне громкости настройка LOUD компенсирует низкий уровень высоких и низких частот.

### Операции с дисплеем

Нажимайте на кнопку DISP на мониторе или на пульте ДУ, чтобы на дисплее появилась информация о воспроизведении.

### Автоматическая регулировка яркости экрана

Для того, чтобы в вечернее время свечение дисплея было менее интенсивное и не мешало вождению, соедините провод ILLUMI к питающему проводу габаритных огней (см. схему электрического подключения), тогда притемнение дисплея будет автоматическим - при включении света фар.

### Выключение звука во время телефонного звонка

Когда задействован провод телефона MUTE задействован (см. схему электрического подключения), при поступлении звонка остальные источники звука будут приглушены и в динамиках будет слышен только звонок телефона.

## Цифровой тюнер

**Примечание:** Сервис RDS (система радио данных) доступен только в диапазоне FM.

Внимание: если услуга RDS не доступна в Вашем регионе, то данная функция не будет работать.

Чтобы активировать функцию RDS, откройте меню: УСТАНОВКИ СИСТЕМЫ => RDS УСТАНОВКИ, RDS установите ВКЛ.

### Выбор режима радио

Нажмите на кнопку TUNER на мониторе или нажимайте на кнопку SRC на пульте ДУ, чтобы перейти в режим радио. Если при этом открыт монитор, то на дисплее появится следующее окно управления тюнером:



Рис. 1



Рис. 2

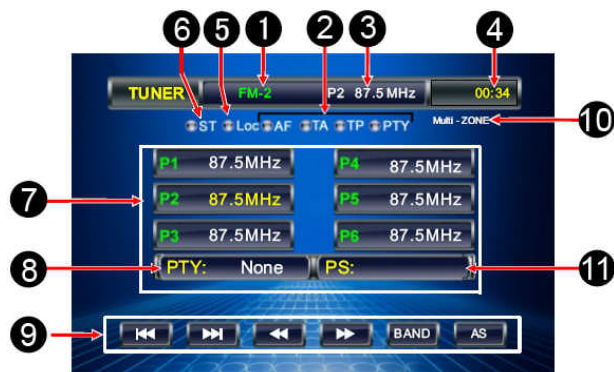

Второй вариант окна управления тюнером (рис. 2) открывается в мультizonном режиме (когда головное устройство задействовано как два источника сигнала) или когда монитор не используется для просмотра видео изображений.

1. Диапазон
  2. Индикаторы функций RDS: AF, TA, TP,PTY
  3. Текущая радио частота
  4. Время
  5. Индикатор приема сильного сигнала местной радио станции LOC
  6. Индикатор приема стерео ST
  7. Сохраненные в памяти радио станции
  8. Тип программыPTY
  9. Кнопки управления
  10. Кнопка MULTI ZONE: нажмите для перехода к списку источников сигналов для мультizonны
  11. Сервис программы PS
  12. Для мультizonного режима – источник сигнала для первой зоны
  13. Для мультizonного режима – источник сигнала для второй зоны
- Для возврата в главное меню коснитесь к кнопке TUNER на дисплее.

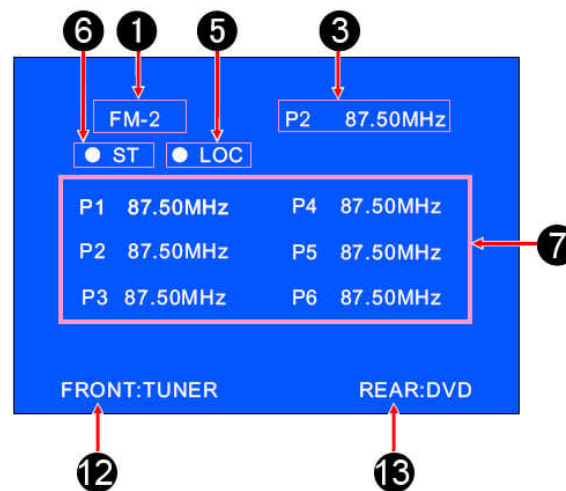
### Выбор диапазона

Нажимайте на кнопку TUNER на панели или на BAND на пульте ДУ, чтобы выбрать диапазон: FM1, FM2, FM3, FM (OIRT), AM1, AM2.

## Ручной/ автоматический поиск радиостанций

**Ручной поиск:** Нажимайте на кнопку ◀/▶ на мониторе или на пульте ДУ или на ⏪/⏩ на сенсорном экране или на ⏪/⏩ на пульте ДУ, чтобы вручную увеличить или уменьшить частоту. Для сохранения найденной станции в память, нажмите и удерживайте в течение 2 секунд кнопку с цифрой. Под этим номером станция будет сохранена.

**Автоматический поиск:** Нажмите и удерживайте в течение 2 секунд кнопку ⏪/⏩ на пульте ДУ или на ▶/▶ на панели или на ⏪/⏩ на сенсорном экране, чтобы начать автоматический поиск. Поиск прекратится при приеме первой станции с сильным сигналом, при этом начнется ее воспроизведение. Нажмите еще раз, чтобы найти следующую станцию. Для сохранения найденной станции в память, нажмите и удерживайте в течение 2 секунд кнопку с цифрой. Под этим номером станция будет сохранена.

## Программирование радио станций

Вы можете хранить и воспроизводить 6 радио станций в каждом из 6 поддиапазонов.

Чтобы сохранить станцию:

- Выберите диапазон (если нужно).
- Выберите станцию при помощи кнопок ▶/▶.
- Нажмите и удерживайте в течение двух секунд кнопку с номером 1~6, под которым Вы бы хотели сохранить эту станцию.

Чтобы вызвать станцию:

- Выберите диапазон (если нужно).
- Нажмите на кнопку с номером нужной сохраненной станции 1~6.

### Функция автоматического поиска и сохранения станций в памяти

Выберите диапазон. Нажмите и удерживайте в течение 2 секунд кнопку TA на панели или на AS на сенсорном экране, 6 самых сильных доступных станций будут автоматически сохранены в памяти кнопок 1~6. Поиск прекратится, когда будет сделан полный круг. Чтобы остановить автоматическое сохранение, снова нажмите на кнопку TA/AS.

### Прослушивание сохраненных станций

Нажмите на кнопку TA на мониторе или на PLAY/PAUSE на пульте ДУ, чтобы прослушать все сохраненные в текущем диапазоне станции в течение 10 секунд. Чтобы остановить прослушивание, нажмите на любую кнопку управления.

### Функция LOC (прием местных станций)

Когда функция LOC включена, тюнер будет принимать только сильные сигналы местных радио станций. Нажмите и удерживайте в течение 2 секунд кнопку SEL/LOC/DX на мониторе или на кнопку LOC на сенсорной панели, чтобы включить функцию LOC. Нажмите и удерживайте в течение 2 секунд кнопку, чтобы выключить функцию.

### Функция AF (альтернативные частоты)

При слабом сигнале функция Альтернативных частот позволяет приемнику настраиваться на другие станции с тем же идентификационным кодом, что и текущая станция, но с более сильным сигналом. При этом вместо частоты на дисплее появится название станции.

Нажмите и удерживайте в течение 2 секунд кнопку TUNER на мониторе, чтобы включить или выключить функцию AF. При включенном режиме AF радио постоянно проверяет силу сигнала альтернативных частот, на которых может транслироваться RDS программа. Если сигнал слабый или исчезает, тюнер будет автоматически искать другую частоту с этой программой.

Если RDS служба не доступна в Вашей местности, выключите режим AF.  
По умолчанию функция включена.

### Функция TA (программы о дорожном движении)

Эта функция позволяет принимать программы о дорожном движении.

В режиме TUNER (Радио) нажмите и удерживайте в течение 2 секунд кнопку ▼ на панели, чтобы включить или выключить функцию TA.

При включенной функции TA нажимайте на кнопки ⏪/⏩ на пульте ДУ или на ◀/▶ на панели, чтобы начать поиск программ о дорожном движении, поиск продолжится до тех пор, пока такая программа не будет найдена. Начнется ее трансляция.

Когда программа закончится, магнитола вернется к текущему режиму. При включенной функции TA функции SEEK, SCAN, AMS могут быть настроены или сохранены только когда идентификационный код будет получен.

### ФункцияPTY (тип программы)

FM-станции, поддерживающие RDS, передают идентифицирующий сигнал типа программы.

#### **Выбор и поиск типа программы**

1. В режиме TUNER (Радио) нажмите и удерживайте в течение 2 секунд кнопку ▲ на панели, чтобы включить или выключить функцию PTY.
2. В режиме PTY нажимайте на кнопку ⏩/⏪ на пульте ДУ или на ▲/▼ на панели, чтобы выбрать тип программы: None, News, Speech, Music, Document, Fock M, Oldies, Nation M, Country, Jazz, Leisure, Travel, Phone in, Religion, Social, Children, Finance, Weather, Other M, Classics, Light M, Easy M, Rock M, Pop M, Varied, Science, Culture, Drama, Educate, Sport, Info, Affairs, News.
3. Когда тип программы выбран, приемник начинает поиск соответствующего типа программы. И останавливается, когда программа найдена.  
Если за один цикл нужный тип программы не найден, на экране отобразится надпись NONE,

приемник вернется к текущему режиму, РТУ погаснет.

### **Сохранение станции, передающей данный тип программы**

При включенной функции РТУ, когда приемник принимает выбранную программу, нажмите на кнопку 1~6, чтобы сохранить данную станцию в памяти. По умолчанию типы станций сохранены следующим образом: P1 – DNEWS, P2 – DSPEECH, P3 – DSPORT, P4 – DPOP M, P5 – CLASSIC, P6 – DMUSIC.

### **Быстрый поиск типа программы**

При включенной функции РТУ нажмите на кнопку 1~6, чтобы вызвать нужный тип программы.

### **Функция РТУ ALARM (тревоги)**

Если приемник принимает код тревоги, на дисплее загорится надпись ALARM и начнется трансляция сообщения о тревоге.

### **Функция REGION**

Чтобы активировать функцию REGION, откройте меню: УСТАНОВКИ СИСТЕМЫ => RDS УСТАНОВКИ. Установите параметр РЕГИОН ВКЛ.

Когда функция AF включена и функция REGION тоже включена, переключение AF или поиск информационных программ поменяются для станций с тем же кодом идентификации, что и текущая. Когда функция AF включена, а функция REGION выключена, региональный код формата информационной программы при переключении AF или поиске информационных программ игнорируется.

### **Время RDS**

Некоторые станции постоянно транслируют информацию о текущем времени. Чтобы активировать функцию Времени RDS, откройте меню: УСТАНОВКИ СИСТЕМЫ => RDS УСТАНОВКИ. Установите параметр СТ ВКЛ. Некоторые станции передают время и дату, закодированные в RDS сигнал. Когда функция СТ включена, тюнер автоматически настраивает часы на время, передаваемое с таким сигналом.

## Работа с SD/MMC картой

---

### Примечания по SD/ MMC разъему:

1. Поддержка карт памяти SD/ MMC, 2в1 (SD/ MMC).
2. Поддержка FAT 12/ FAT 16/ FAT 32
  - FAT 12/ 16 (поддержка 200 папок, 500 файлов),
  - FAT 32 (поддержка 200 папок, 500 файлов).
3. Имя файла: 32 байта/ имя папки: 32 байта.
4. Тэг (id3tag ver 2.0)
  - Имя/ Исполнитель/ Альбом: поддержка 32 байтов.
5. Многофункциональный карт-ридер не поддерживается.

**SD:** Поддержка брендов SD карт памяти: Cannon, Fuji film, Palm, Motorola, Microsoft, IBM, HP, Compaq, Sharp, Samsung, и т. д. Емкость: 8 Мб ~ 1 Гб.

**MMC:** Поддержка брендов MMC карт памяти : Ericsson, Nokia, Motorola, HP, Palm, Sanyo, Microsystems, и т.д. Емкость: 16 Мб ~ 1 Гб.

### Выбор режима SD карты

Установите SD карту в слот.

Для прямого переключения между режимами используйте кнопки SD на мониторе.

ИЛИ нажимайте на кнопку SRC на пульте ДУ, чтобы последовательно выбрать источник сигнала SD: для первой зоны – на пульте №1, для второй зоны – на пульте №2.

## Описание сенсорного экрана

1. "1/40" –текущий трек/ всего треков  
"00 : 00 : 27"-время воспроизведение текущего трека.
2. "01:08"-время.
3. "Repeat" – сенсорная кнопка. Нажмите, чтобы начать повторное воспроизведение текущего трека.  
"Random" - сенсорная кнопка. Нажмите, чтобы начать случайное воспроизведение текущего трека.
4. Название текущей директории.
5. Сенсорные кнопки. Названия треков. Нажмите на название, чтобы начать воспроизведение этого трека.
6. Информация о текущем треке.
7. Сенсорные кнопки управления: PLAY/PAUSE, STOP, PAGE- (переход к предыдущей странице списка треков), PAGE+ (переход к следующей странице списка треков), DIR- (переход к следующей директории), DIR+ (переход к следующей директории).

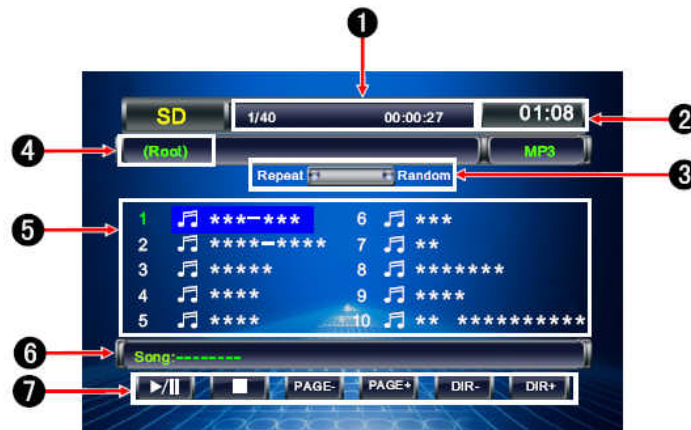

## Операции с файлами SD/MMC карт

### **Воспроизведение/ пауза треков**

Нажмите на кнопку PLAY/PAUSE на сенсорной панели или на пульте ДУ или нажмите на джойстик на мониторе.

### **Остановка воспроизведения**

Нажмите на кнопку STOP на сенсорной панели или на STOP/BAND на пульте ДУ.

### **Повторное воспроизведение**

Нажмите на кнопку REPEAT на сенсорной панели или на REPT на пульте ДУ.

### **Случайное воспроизведение**

Нажмите на кнопку RANDOM на сенсорной панели или на RDM на пульте ДУ.

### **Воспроизведение предыдущего/ следующего трека**

Нажмите на кнопку ◀/▶ на пульте ДУ или на ◀/▶ на мониторе.

### **Переключение папок**

Нажмите на кнопку DIR+/ DIR- на сенсорной панели.

### **Переключение страниц списка треков**

Нажмите на кнопку PAGE+ / PAGE- на сенсорной панели.

### **Выбор аудио треков**

Нажмите на кнопку AUDIO на пульте ДУ.

### **Прямой выбор глав/ заголовков**

Для прямого выбора трека/главы/заголовка нажимайте на кнопки с цифрами.

Для прямого выбора Вы можете также нажимать на соответствующие названия треков/глав/заголовков на сенсорной панели.



# Воспроизведение дисков

---

## Используемая терминология

### **РВС (управление воспроизведением)**

Управление воспроизведением – это меню, записанное на видео компакт-дисках. Использование экранного меню видео компакт-диска с РВС, позволяет Вам пользоваться простыми интерактивными программами с функциями поиска. Вы также можете просматривать неподвижные изображения с высоким разрешением.

### **Заголовок**

Большой объем диска позволяет записывать несколько фильмов или роликов. Например, если 1 диск содержит 3 разных фильма (ролика), они подразделяются как Заголовок 1, Заголовок 2 и Заголовок 3. Это позволяет Вам пользоваться удобными функциями поиска.

### **Глава**

Любой заголовок может состоять из отдельных блоков, каждый из которых можно просматривать отдельно. Такой блок называется главой. В каждой главе должно содержаться не меньше одного трека.

### **Трек**

Трек – это дорожка, музыкальная или видео композиция. Например, песня, записанная на диске, является треком.

## Диски для воспроизведения

Это устройство может воспроизводить разновидности цифровых дисков:

CD/DVD/CDDA/CD-R/-RW/DVD±R/±RW.

Совместимо с форматами: DVD-video, SVCD/VCD/HDCD/MP3/MP4/WMA/ Picture-CD/JPEG.

Поддерживаются следующие типы файлов:

Аудио файлы: MP3 (\*.mp3)

WMA (\*.wma)

Видео файлы: MP4 (\*.avi, DIVX3.11/4.0/5.0/6.0 and XVID)

MPEG 2(\*.vob)

MPEG 1(\*.dat)

Файлы с изображениями: JPEG (\*.jpg)

ISO 9660 или ISO 9660 + формат Joliet - максимум 30 знаков.

Максимальное число треков – 448.

Максимальное число вложений - 8 уровней.

Максимальное число альбомов – 99.

Максимальная длина каждого трека - 99 минут 59 секунд.

Поддерживаемая частота дискретизации для MP3 диска: от 8 кГц до 48 кГц (предпочтительно 44,1 кГц).

Поддерживаемые скорости цифрового потока MP3 диска: 32 - 320 Кб/сек (предпочтительно 128 Кб/сек).

**Не поддерживаются** следующие форматы: \*.ACC, \*.DLF, \*.M3U, \*.PLS, MP3 PRO, файлы с DRM.

Диски с открытой сессией записи **не поддерживаются**.

## Загрузка дисков

1. Включите питание устройства.
2. Нажмите на кнопку OPEN на мониторе или на OPEN/CLOSE на пульте ДУ, чтобы опустить его. Установите диск в слот рабочей стороной вниз. Монитор закроется. Устройство автоматически перейдет в режим DVD.
3. Чтобы вынуть диск, нажмите на кнопку OPEN на мониторе, затем на EJECT на внутренней панели, или на EJECT на пульте ДУ – тогда монитор откроется автоматически и появится диск. Через 5 секунд диск, если его не вынули, будет автоматически установлен в слот, и монитор закроется.

## Выбор режима DVD

Для прямого переключения на режим DVD используйте кнопку DVD на мониторе.

ИЛИ нажимайте на кнопку SRC на пульте ДУ, чтобы последовательно выбрать источник сигнала DVD: для первой зоны – на пульте №1, для второй зоны – на пульте №2.

## Воспроизведение/ Пауза

Дождитесь, пока плеер закончит читать диск. Воспроизведение начнется автоматически.

Нажимая на кнопку PLAY/PAUSE на пульте ДУ или на джойстик на мониторе, чтобы начать воспроизведение.

Во время воспроизведения нажмите на кнопку PLAY/PAUSE на пульте ДУ или на джойстик на мониторе, чтобы войти в режим паузы; нажмите еще раз, чтобы продолжить воспроизведение.

## Остановка воспроизведения

Во время воспроизведения нажмите кнопку STOP/BAND на пульте ДУ для приостановки воспроизведения. Нажмите кнопку еще раз для полной остановки. Нажмите кнопку PLAY/PAUSE для возобновления воспроизведения.

## Переход к предыдущему или следующему треку/ главе

1. Нажмите во время воспроизведения на кнопку ◀ на пульте ДУ или на ◀ на панели, чтобы начать воспроизведение текущего трека/главы с начала. Нажмите еще раз, чтобы начать воспроизведение предыдущего трека/ главы.
2. Нажмите во время воспроизведения на кнопку ▶ на пульте или на ▶ на панели, воспроизведение начнется со следующего трека/ главы.
3. При помощи кнопок с цифрами (1-9, 0) введите номер нужного трека/ главы.

## Ускоренное воспроизведение вперед/назад

1. Нажимайте во время воспроизведения на кнопку ⏩ на пульте ДУ или ▲ на панели, чтобы выбрать скорость перемотки вперед: X2 => X4 => X8 => X20 (вперед), X2 => X4 => X8 => X20 (назад). Нажмите на кнопку PLAY/PAUSE на пульте ДУ или на джойстик на мониторе, чтобы вернуться к нормальному воспроизведению.

**Внимание:** Во время воспроизведения дисков, когда ускоренное воспроизведение достигает начала следующего трека, возобновляется нормальный режим воспроизведения.

2. Для выбора скорости перемотки назад прикасайтесь к кнопкам ◀/▶ на сенсорном экране. Скорость будет меняться следующим образом: X2 => X4 => X8 => X20. Нажмите на кнопку PLAY/PAUSE, чтобы вернуться к нормальному воспроизведению.

## Замедленное воспроизведение

Нажимайте во время воспроизведения на кнопку **||▶** на пульте ДУ или **▼** на панели, чтобы выбрать скорость замедленного воспроизведения: 1/2 => 1/4 => 1/6 => 1/7 (вперед), 1/2 => 1/4 => 1/6 => 1/7 (назад). Нажмите на кнопку PLAY/PAUSE на пульте ДУ или на джойстик на мониторе, чтобы вернуться к нормальному воспроизведению.

**Внимание:** Во время воспроизведения дисков, когда замедленное воспроизведение достигает начала следующего трека, возобновляется нормальный режим воспроизведения.

## Выбор 2-канального и 6-канального режимов

В зависимости от источника сигнала звук может быть выведен через 2 или 6 каналов.

В следующей таблице приведены источники сигнала и количество каналов для них:

<b>Источник сигнала</b>	<b>Канал</b>
TUNER	2- канальный
DVD	2/6- канальный
AUX IN	2- канальный
CAMERA	2- канальный
SD CARD	2/6- канальный
RGB	2- канальный

Для выбора 2- или 6-канальной системы нажимайте на кнопку DVD/2-6CH на мониторе.  
В зависимости от режима и установок будут задействованы следующие динамики:

Описание	Передн. динамики	Задн. динамики	Центр. динамик	Сабвуфер
2-канальный режим	•	•		
Воспроизведение 2-канального сигнала в 6-канальном режиме без функции Dolby Pro-Logic.	•			
Воспроизведение 2-канального сигнала в 6-канальном режиме с функцией Dolby Pro-Logic.	•	•	•	•
Воспроизведение 6-канального сигнала в 6-канальном режиме	•	•	•	•

**Внимание:** корректное переключение между режимами возможно только при низком уровне громкости.  
Для настройки динамиков откройте меню DVD SETUP => SPK CONFIGURATION.

### Повтор воспроизведения

Во время воспроизведения диска нажимайте на кнопку REPT на пульте ДУ, чтобы начать повторное воспроизведение:

Для **VCD/CD:** REPEAT SINGLE (повтор текущего трека) => REPEAT OFF (не повторять ничего)

Для **DVD:** REPEAT TITLE (повтор заголовка) => REPEAT CHAPTER (повтор текущей главы) => REPEAT OFF (не повторять ничего).

Для **MP3:** REPEAT SINGLE (повтор текущего трека) => REPEAT FOLDER (повтор текущей папки) => REPEAT OFF (не повторять ничего).

На дисплее появится иконка повтора RPT.

## Повтор отрывка

1. Во время воспроизведения на том моменте, с которого Вы хотели бы начать повтор (точка А), нажмите на кнопку REPT A-B на пульте ДУ.
2. На том моменте, до которого Вы хотите произвести повторное воспроизведение (точка В), нажмите на кнопку REPT A-B еще раз. Повторное воспроизведение отрывка А-В начнется автоматически.
3. Чтобы остановить воспроизведение нажмите на кнопку еще раз.

## Случайное воспроизведение (только для дисков DVD/CD/VCD/MP3)

Во время воспроизведения нажмите на кнопку RDM на пульте ДУ, чтобы начать случайное воспроизведение всех треков. Нажмите еще раз, чтобы отменить.

## Функция Scan (только для CDDA/VCD)

Вы можете последовательно воспроизводить начало каждого трека в течение 10 секунд.

Во время воспроизведения треков нажмите на кнопку SCN на пульте ДУ, чтобы начать воспроизведение всех треков. Нажмите еще раз, чтобы отменить.

## Функция перехода GOTO (только для DVD/VCD)

Используйте эту кнопку для выбора времени заголовка, главы или времени, с которого Вы ходите начать воспроизведение.

1. Во время воспроизведения нажмите на кнопку GOTO на пульте ДУ, чтобы открыть окно перехода. (Для дисков VCD нажимайте на кнопку GOTO, чтобы выбрать поиск по треку или диску.)

Для DVD		Для MPEG4/VCD				
Search		Track search			Disc search	
Time	--:--:--	Time	--:--:--	OR	Time	--:--:--
Title/Chapter	---/---	Track	---/---		Track	---/---

- При помощи кнопок курсора ▲/▼ на панели или ►/◄ на пульте ДУ выделите вид поиска: Time (по времени), Title/Chapter (по номеру заголовка/главы), Track (по номеру трека).
- Поиск по времени:** нажимайте на кнопки с цифрами, чтобы ввести время, с которого Вы хотите начать воспроизведение (чч:мм:сс). Например, чтобы ввести время 18 ч 20 м 00 с, вводите цифры: 1 => 8 => 2 => 0 => 0 => 0. Нажмите на PLAY/PAUSE, чтобы начать воспроизведение.  
**Поиск по номеру заголовка/главы:** при помощи кнопок с цифрами и кнопки курсора ► введите номер нужного заголовка или главы. Например, для ввода номера заголовка 20 и главы 8, вводите: 2 => 0 => ► => 8. Нажмите на PLAY/PAUSE, чтобы начать воспроизведение.  
**Для поиска по номеру трека:** при помощи кнопок с цифрами введите номер нужного трека. Например, для ввода номера трека 13, вводите: 1 => 3. Нажмите на PLAY/PAUSE, чтобы начать воспроизведение.

### Прямое воспроизведение глав/ заголовков

Во время воспроизведения нажимайте на кнопки с цифрами, чтобы ввести номер главы/ заголовка, с которого хотите начать воспроизведение.

### Выбор языка аудио и канала (для CD/VCD/DVD дисков)

Для DVD: нажимайте на кнопку AUDIO на пульте ДУ, чтобы выбрать язык аудио. ИЛИ откройте меню ЯЗЫК (обратитесь к разделу DVD УСТАНОВКИ данного руководства для пользователей).



Для CD/VCD: нажимайте на кнопку AUDIO на пульте ДУ, чтобы выбрать канал: Left channel (левый канал) => Right channel (правый канал) => Stereo (стерео).

## Работа с меню DVD диска

### **Меню диска**

1. Во время воспроизведения нажмите на кнопку MENU на пульте ДУ, чтобы открыть меню диска.
2. Нажимайте на кнопки ▲/▼/◀/▶ на панели или на ►/⏪/⏩/⏮/⏭ на пульте ДУ, чтобы выбрать нужный пункт.
3. Нажмите на кнопку PLAY/PAUSE на пульте ДУ или на джойстик на мониторе, чтобы начать воспроизведение.

### **Меню заголовков**

1. Нажмите на кнопку TITLE на пульте ДУ, чтобы отобразить меню заголовков на дисплее.
2. С помощью кнопок ▲/▼ на панели или на ►/⏪ на пульте ДУ Вы можете выбрать нужный заголовок. Или при помощи кнопок с цифрами введите номер искомого заголовка.
3. Нажмите на кнопку PLAY/PAUSE на пульте ДУ или на джойстик на мониторе, чтобы начать воспроизведение.

## PBC (управление воспроизведением) (только для VCD дисков)

Если вы вставляете VCD с функцией PBC, автоматически начинается воспроизведение с начала 1-ого трека.

1. Нажмите на кнопку MENU на пульте ДУ, чтобы во время воспроизведения активизировать интерактивное меню на экране.
2. Если меню состоит из списка заголовков, Вы можете непосредственно выбирать нужные при помощи кнопок с цифрами или кнопок ▲/▼ на панели или ►/⏪ на пульте ДУ.

3. При вводе номера воспроизведение начнется автоматически, при выборе заголовка нажмите на кнопку PLAY/ PAUSE на пульте ДУ или на джойстик на мониторе, чтобы начать его воспроизведение.
4. Нажмите STOP, чтобы возвратиться к меню диска VCD.
5. Снова нажмите MENU, чтобы выйти из меню.

### Изменение масштаба изображения (для DVD/VCD дисков)

Нажмите на кнопку ZOOM на пульте ДУ. Изображение при каждом нажатии будет увеличиваться в порядке:

Для DVD: X1 => X2 => X3 => X4 => Нормально.

Для VCD: X1 => X2 => X3 => Нормально.

### Изменение языка субтитров (только для DVD дисков)

Во время воспроизведения язык субтитров находится в пусковой установке диска. Нажимайте кнопку SUBTITLE на пульте ДУ для переключения среди поддерживаемых диском языков. Если диск поддерживает только одни субтитры, функция не будет работать.

### Изменение угла (только для DVD дисков)

Если DVD-диск поддерживает воспроизведение с различных точек съемки, нажмите на кнопку ANGLE на пульте ДУ для воспроизведения изображений с различных точек съемки. Если диск не поддерживает многоугольное воспроизведение, эта функция не будет работать.

## Отображение информации о воспроизведении

1. Во время воспроизведения нажмите на кнопку DISP на пульте ДУ, чтобы отобразить на дисплее краткую информацию о нем:

### Для DVD диска:

DVD T:5/8 C:2/16 00:41:28  2/6 Eng

T - Заголовок (текущий/всего)

C – Глава (текущая/всего)

00:41:28 – Текущее время воспроизведения заголовка

 2/6 Eng – на диске имеется 6 языков субтитров, текущий – 2й - Английский.

Статус воспроизведения отобразится следующим образом:

Source : DVD    Dolby Digital    ByPass

Source: - текущий источник (режим)

Dolby digital – текущий режим аудио

ByPass – система ProLogic не используется.

### Для VCD диска:

VCD2.0    Title:6/18    00:02:18

VCD2/0 – тип диска

Title: - номер текущего трека/ всего треков

00:02:18 – текущее время воспроизведения.

Статус воспроизведения отобразится следующим образом:

Source : DVD    EQ:USER    LOUD: OFF

Source: - текущий источник (режим)

EQ: user – текущая настройка эквалайзера

Loud: - функция Loud.

2. Нажимайте на кнопку DISP на панели, чтобы отобразить следующую информацию: Режим, Эквалайзер, Функция Loud.

### Операции с аудио/ видео файлами/ изображениями

При загрузке диска с различными файлами (аудио, видео, изображениями), на экране появится меню управления списком этих файлов. Для выбора папки используйте кнопки на сенсорном экране DIR +/-, для выбора страницы – PAGE +/- . Воспроизведения определенного трека/ просмотра файла нажимайте на соответствующий трек/ файл на сенсорном экране.

Для перехода к предыдущему/ следующему треку используйте сенсорные или обычные кнопки ◀/▶, для быстрой прокрутки – кнопки ◀◀/▶▶ .

Для языка аудио или канала нажмите на кнопку AUDIO на пульте ДУ. Для выбора режима повторного воспроизведения или случайного воспроизведения – кнопки REPEAT или RANDOM соответственно.

## Обзор MP3

### **Замечания по MP3:**

MP3 это краткое обозначение аудио слоя MPEG 3 и относится к стандарту технологии сжатия звука. Данное изделие позволяет воспроизводить файлы MP3 на дисках DVD-R/-RW, DVD+R/+RW, CD-ROM, CD-R/-RW.

Изделие может считывать файлы MP3, записанные в формате, соответствующем ISO 9660. Однако оно не поддерживает данные MP3, записанные методом пакетной записи.

Изделие не может считывать файлы MP3, которые имеют расширение файла, отличающееся от “.mp3”.

Если вы воспроизводите не MP3 файл, который имеет расширение “.mp3”, вы можете слышать некоторые шумы.

В данном руководстве мы рассматриваем файлы, называемые “файлами MP3” и “папкой”, а в технологии PC “дорожкой” и “альбомом” соответственно.

Максимальное количество уровней директории равно 8, включая корневую директорию. Максимальное количество файлов и папок на диске 448.

Изделие может не воспроизводить дорожки в последовательном порядке.

Изделие воспроизводит только аудио треки, если диск содержит как аудио треки, так и файлы MP3.

При воспроизведении диска с битрейтом 8 килобит или переменной скоростью передачи битов (VBR), истекшее время воспроизведения в окне дисплея, возможно, будет некорректным, а ознакомительное воспроизведение может не действовать надлежащим образом.

### **Замечание по созданию собственных CD-R или CD-RW, содержащих файлы MP3:**

Для получения высокого качества звука мы рекомендуем преобразовывать файлы MP3 с частотой дискретизации 44,1 кГц и постоянным битрейтом 128 Кбит/сек.

НЕ сохраняйте более 448 файлов MP3 на диске.

Для формата, совместимого с ISO 9660, максимально допустимая глубина вложенных папок равняется 8, включая корневую директорию (папку).

При использовании диска CD-R воспроизведение возможно только для дисков, у которых закрыта сессия записи.

Убедитесь, что при записи MP3 CD-R или CD-RW были отформатированы как диски данных, а НЕ как аудио диски.

Не рекомендуется записывать на диск MP3 файлы вместе с другими файлами, так как в этом случае потребуется много времени для их воспроизведения изделием.

На некоторых CD-R или CD-RW данные могут не быть записаны надлежащим образом в зависимости от качества их производства. В этом случае данные могут быть воспроизведены не надлежащим образом. Рекомендуются приобретать диски CD-R или CD-RW высокого качества.

Имя альбома или композиции может содержать до 16 символов. Необходима версия 1.x ID3TAG.

Помните, что изделие может не воспроизводить треки в том порядке, в котором они записаны на диске.

## Установки системы



В любом режиме прикоснитесь к левому верхнему углу дисплея, чтобы открыть главное МЕНЮ. При помощи кнопок курсора или сенсорной кнопки УСТАН. на дисплее откройте меню УСТАНОВКИ.



В меню УСТАНОВКИ нажимайте на кнопки ▲/▼ на панели или на ►/◄ на пульте ДУ или прикасайтесь к соответствующим сенсорным кнопкам на дисплее, чтобы выбрать меню УСТАНОВКИ СИСТЕМЫ (или DVD УСТАНОВКИ). Нажмите на PLAY/PAUSE, чтобы открыть меню.

ИЛИ нажмите на кнопку SYS SETUP на пульте ДУ, чтобы сразу открыть меню УСТАНОВКИ СИСТЕМЫ.



В меню УСТАНОВКИ СИСТЕМЫ нажимайте на кнопки ▲/▼ на панели или на ►/◄ на пульте ДУ или прикасайтесь к соответствующим пунктам на сенсорном экране, чтобы выбрать пункты: ASP УСТАНОВКИ, ОСНОВНЫЕ УСТАНОВКИ, RDS УСТАНОВКИ, КАЛИБРОВКА ЭКРАНА.

Нажмите на PLAY/PAUSE, чтобы открыть меню настроек.

## ASP установки



1. Войдите в меню ASP УСТАНОВКИ.
2. Нажимайте на кнопки ▲/▼ на панели или на ►/◄ на пульте ДУ или прикасайтесь к соответствующим пунктам на сенсорном экране, чтобы выбрать пункты: Bass центр. част., Treble центр. част., Sub. w фильтр, Sub. W фаза, Bass Q-factor.
3. Нажимайте на кнопки ◀/▶ на панели или на ◀◀/▶▶ на пульте ДУ, чтобы открыть список настроек.
4. Нажимайте на кнопки ▲/▼ на панели или на ►/◄ на пульте ДУ или прикасайтесь к соответствующим пунктам на сенсорном экране, чтобы выбрать настройку.
5. Нажмите на PLAY/PAUSE, чтобы подтвердить выбор.

**Bass центральной частоты:** выберите центральную частоту усиления басов: 60 Гц, 80 Гц, 100 Гц, 130 Гц, 150 Гц, 200 Гц.

**Treble центральной частоты:** выберите центральную частоту усиления высоких частот: 10 КГц, 12.5 КГц, 15 КГц, 17 КГц.

**Sub.w фильтр:** выберите частоту среза сабвуферного канала: 80 Гц, 120 Гц, 160 Гц.

**Sub.w фаза:** выберите фазу сабвуферного канала для согласования звучания низкочастотника с основными динамиками: 0D, 180D.

**Bass Q-factor:** позволяет изменить уровень НЧ сигнала: 1.0, 1.25, 1.5, 2.0.



## Основные установки



1. Войдите в меню ОСНОВНЫЕ УСТАНОВКИ.
2. Нажимайте на кнопки ▲/▼ на панели или на ►/◄ на пульте ДУ или прикасайтесь к соответствующим пунктам на сенсорном экране, чтобы выбрать пункты: Камера, Видео, Радио, Режим часы, Часы, Парковка (Камера), Автооткрытие, Язык меню.
3. Нажимайте на кнопки ◀/▶ на панели или на ◀◀/▶▶ на пульте ДУ, чтобы открыть список настроек.
4. Нажимайте на кнопки ▲/▼ на панели или на ►/◄ на пульте ДУ или прикасайтесь к соответствующим пунктам на сенсорном экране, чтобы выбрать настройку.
5. Нажмите на PLAY/PAUSE, чтобы подтвердить выбор.

**Камера:** выберите способ отображения изображения с камеры заднего вида на экране: Нормальное (прямое изображение), Отражение (отраженное изображение – как вид сзади отражается в лобовом зеркале), Выкл.

**Видео:** настройте систему цвета монитора: Авто, NTSC, PAL.

**Радио:** выберите систему радио: США, Юж. Амер. 1, Аравия, Китай, Юж. Амер. 2, Европа, Корея.

**Режим часы:** выберите формат часов: 12 Нг (12 ч), 24 Нг (24 ч).

**Часы:** установите часы.

Метод 1: прикоснитесь к сенсорной кнопке часов или минут. Прикасайтесь к кнопкам + или -, чтобы настроить часы или минуты.

Метод 2: нажимайте на кнопки ▲/▼ на панели или на ►/◄ на пульте ДУ, чтобы выбрать часы или минуты. Нажимайте на кнопки ◀/▶ на панели или на ◀◀/▶▶ на пульте ДУ, чтобы настроить часы или минуты.

**Парковка (Камера):** выберите режим изображения при парковке: Вкл. (изображение появляется, только когда автомобиль припаркован), Выкл. (изображение всегда на дисплее).

**Автооткрытие:** установите режимы работы монитора при включении/ выключении устройства:

On (Вкл.) (При выключении устройства монитор автоматически закрывается. При включении устройства монитор автоматически открывается); Off (Выкл.) (При выключении устройства монитор автоматически закрывается. При включении устройства нажмите на кнопку OPEN/CLOSE, чтобы открыть монитор); Manual (Ручной) (При включении и выключении устройства нажмите на кнопку OPEN/CLOSE, чтобы открыть/ закрыть монитор).

**Язык меню:** выберите язык меню: Англ., Русский.

## RDS установки



1. Войдите в меню RDS УСТАНОВКИ.
2. Нажимайте на кнопки ▲/▼ на панели или на ►/◄ на пульте ДУ или прикасайтесь к соответствующим пунктам на сенсорном экране, чтобы выбрать пункты: RDS, СТ, Регион.
3. Нажимайте на кнопки ◀/▶ на панели или на ◀◀/▶▶ на пульте ДУ, чтобы открыть список настроек.
4. Нажимайте на кнопки ▲/▼ на панели или на ►/◄ на пульте ДУ или прикасайтесь к соответствующим пунктам на сенсорном экране, чтобы выбрать настройку.
5. Нажмите на PLAY/PAUSE, чтобы подтвердить выбор.

**RDS:** включите/ выключите RDS функцию.

**СТ:** включите/ выключите функцию автоматической настройки часов с помощью системы RDS.

**Регион:** включите/ выключите функцию Региона: Вкл. (автоматическое переключение на станцию с тем же PI, что и у текущей), Выкл. (автоматическое переключение на станцию с сильным сигналом).

## Калибровка экрана

Используйте эту функцию, когда сенсорный экран работает некорректно. Откалибруйте его, руководствуясь советами на экране, которые появятся после открытия окна Калибровки экрана.

## DVD установки



В любом режиме прикоснитесь к левому верхнему углу дисплея, чтобы открыть главное МЕНЮ. При помощи кнопок курсора или сенсорной кнопки УСТАН. на дисплее откройте меню УСТАНОВКИ.



В меню УСТАНОВКИ нажимайте на кнопки ▲/▼ на панели или на ►/◄ на пульте ДУ или прикасайтесь к соответствующим сенсорным кнопкам на дисплее, чтобы выбрать меню DVD УСТАНОВКИ (или УСТАНОВКИ СИСТЕМЫ). Нажмите на PLAY/PAUSE, чтобы открыть меню.

ИЛИ нажмите на кнопку DVD SETUP на пульте ДУ, чтобы сразу открыть меню DVD УСТАНОВКИ.



В меню DVD УСТАНОВКИ нажимайте на кнопки ◀/▶/▲/▼ на панели или на ►/◄/◀/▶ на пульте ДУ или прикасайтесь к соответствующим пунктам на сенсорном экране, чтобы выбрать пункты: ЯЗЫК, ВИДЕО, АУДИО, КОНФИГУРАЦИЯ ДИНАМИКОВ, PROLOGIC II, РОДИТЕЛЬСКИЙ КОНТРОЛЬ.

Нажмите на PLAY/PAUSE, чтобы открыть меню настроек.

## Язык



1. Войдите в меню ЯЗЫК.
2. Нажимайте на кнопки ▲/▼ на панели или на ►/◄ на пульте ДУ или прикасайтесь к соответствующим пунктам на сенсорном экране, чтобы выбрать пункты: Субтитры, Аудио, DVD меню.
3. Нажимайте на кнопки ◀/▶ на панели или на ◀◀/▶▶ на пульте ДУ, чтобы открыть список настроек.
4. Нажимайте на кнопки ▲/▼ на панели или на ►/◄ на пульте ДУ или прикасайтесь к соответствующим пунктам на сенсорном экране, чтобы выбрать настройку.
5. Нажмите на PLAY/PAUSE, чтобы подтвердить выбор.

**Субтитры:** выберите язык субтитров: Английский (субтитры всегда на английском языке), Авто (субтитры будут на том языке, который установлен по умолчанию на диске), Выкл. (субтитры отображаться не будут).

Во время воспроизведения Вы можете нажать на кнопку SUBTITLE на пульте ДУ, чтобы выбрать язык субтитров.

**Аудио:** выберите язык аудио.

Во время воспроизведения Вы можете нажать на кнопку AUDIO на пульте ДУ, чтобы выбрать язык аудио.

**DVD меню:** выберите язык меню DVD диска. Когда язык выбран при нажатии на кнопку MENU/TITLE меню диска будет на выбранном языке.

## Видео



1. Войдите в меню ВИДЕО.
2. Нажимайте на кнопки ▲/▼ на панели или на ►/◄ на пульте ДУ или прикасайтесь к соответствующим пунктам на сенсорном экране, чтобы выбрать пункты: ТВ режим, Угол, Просмотр.
3. Нажимайте на кнопки ◀/▶ на панели или на ◀◀/▶▶ на пульте ДУ, чтобы открыть список настроек.
4. Нажимайте на кнопки ▲/▼ на панели или на ►/◄ на пульте ДУ или прикасайтесь к соответствующим пунктам на сенсорном экране, чтобы выбрать настройку.
5. Нажмите на PLAY/PAUSE, чтобы подтвердить выбор.

**ТВ режим:** выберите формат изображения: 16:9, 4:3.

Некоторые диски не поддерживают эту функцию.

**Угол:** установите режим индикатора угла (если DVD диск поддерживает несколько углов съемки): Вкл. (индикатор угла появится на дисплее), Выкл. (индикатор угла не появится на дисплее).

**Просмотр:** выберите режим просмотра изображения: Полный, Оригинальный, Вертикальный (по вертикали), Горизонтальный (по горизонтали), Во весь экран, П. экран (Pan & Scan).

## Аудио



1. Войдите в меню АУДИО.
2. Нажимайте на кнопки ▲/▼ на панели или на ►/◄ на пульте ДУ или прикасайтесь к соответствующим пунктам на сенсорном экране, чтобы выбрать пункт: Шум, DRC, Центр., Тылов., Downsampling.
3. Нажимайте на кнопки ◀/▶ на панели или на ◀◀/▶▶ на пульте ДУ, чтобы открыть список настроек.
4. Нажимайте на кнопки ▲/▼ на панели или на ►/◄ на пульте ДУ или прикасайтесь к соответствующим пунктам на сенсорном экране, чтобы выбрать настройку.
5. Нажмите на PLAY/PAUSE, чтобы подтвердить выбор.

**Шум:** при помощи встроенного генератора шумов отрегулируйте уровень громкости сигнала каждого динамика.

**DRC:** включите или выключите функцию контроля динамического диапазона. Эта функция поможет обеспечить долговечность динамиков автомобиля, отслеживая автоматически мощность сигнала, подаваемого на динамики или акустическую систему.

**Центральный:** это задержка во времени между сигналом центрального динамика и передних динамиков. Для улучшения звучания установите необходимую Вам временную задержку: 0 мс (одновременно с передними динамиками), 1 мс (задержка в 1 миллисекунду), ..., 5 мс.

**Задние:** это задержка во времени между сигналом задних динамиков и передних динамиков. Для улучшения эффекта виртуального окружения установите временную задержку: 0 мс (одновременно с передними динамиками), 3 мс (задержка в 1 миллисекунду), ..., 15 мс.

**Downsampling:** включите или выключите функцию выборки: Вкл. (сигнал с частотой дискретизации 96 КГц будет преобразован в сигнал с частотой 48 КГц), Выкл. (сигнал будет иметь изначальную частоту дискретизации).

## Конфигурация динамиков

Функция конфигурации динамиков позволяет учесть физический размер акустической системы.



1. Войдите в меню **КОНФИГУРАЦИЯ ДИНАМИКОВ**.
2. Нажимайте на кнопки ▲/▼ на панели или на ►/◄ на пульте ДУ или прикасайтесь к соответствующим пунктам на сенсорном экране, чтобы выбрать пункты: Мульти, Стерео, Сабвуфер, Центральный.
3. Нажимайте на кнопки ◀/▶ на панели или на ◀◀/▶▶ на пульте ДУ, чтобы открыть список настроек.
4. Нажимайте на кнопки ▲/▼ на панели или на ►/◄ на пульте ДУ или прикасайтесь к соответствующим пунктам на сенсорном экране, чтобы выбрать настройку.
5. Нажмите на **PLAY/PAUSE**, чтобы подтвердить выбор.

**Мульти:** настройка передних динамиков: Большие (динамики размером большим или равным 16 см), Маленькие (динамики размером 13 см и меньше).



**Сtereo:** настройка тыловых динамиков: Большие (динамики размером большим или равным 16 см), Маленькие (динамики размером 13 см и меньше), Нет (задние динамики отключены).

**Сабвуфер:** установите сабвуфер: Большой (размер сабвуфера 25, 30 см), Нет (сабвуфер отключен или отсутствует).

**Центральный:** настройка центрального канала: Большой (динамик размером большим или равным 16 см), Маленький (динамик размером 13 см и меньше), Нет (динамик отключен или отсутствует).

## ProLogic II

Dolby ProLogic II - это усовершенствованный вариант формата Dolby ProLogic, отличается наличием двух дополнительных каналов, может быть сформирован из стерео сигнала. Формат сигнала ProLogic возможно прослушать только в режиме многоканального звука (минимальные требования: фронт, тыл, центр, сабвуфер).

Dolby ProLogic - это многоканальный звук с четырьмя отдельными каналами. Передаётся DPL также как и стерео, потому что в основе этого формат лежит тоже стерео сигнал. Преобразование двухканального сигнала в четыре канала производит внешняя аудиосистема. Условие правильной работы ProLogic - подаваемый стерео сигнал должен быть микширован так, чтобы декодер мог правильно извлечь из двух каналов звук ещё два других. На обычной стереосистеме такой звук будет выглядеть как обычное стерео.



1. Войдите в меню PROLOGIC II.
2. Нажимайте на кнопки ▲/▼ на панели или на ►/◄ на пульте ДУ или прикасайтесь к соответствующим пунктам на сенсорном экране, чтобы выбрать пункты: Режим Surround, Панорама, Размер, Центр.

3. Нажимайте на кнопки ◀/▶ на панели или на ⏪/⏩ на пульте ДУ, чтобы открыть список настроек.
4. Нажимайте на кнопки ▲/▼ на панели или на ⏴/⏵ на пульте ДУ или прикасайтесь к соответствующим пунктам на сенсорном экране, чтобы выбрать настройку.
5. Нажмите на PLAY/PAUSE, чтобы подтвердить выбор.

**Режим Surround:** выберите эффект объемного звука: Выкл. (воспроизведение оригинального звука, без функции Surround), Surround I (использование декодера Dolby ProLogic), Surround matrix (псевдостерео: из моно в объемный звук), Surround movie (улучшенный эффект объемного звука при просмотре дисков DVD), Surround music (улучшенный эффект объемного звука при прослушивании музыки).

**Панорама:** «растягивание» звука с передних динамиков до задних с целью улучшения эффекта объемного звучания. Эта функция доступна только когда режим ProLogic активен. Выберите режим панорамы: вкл., Выкл.

**Размер:** функция регулирует преобразование сигнала и компонентов сигнала между передними и задними динамиками. Эта функция доступна только когда режим ProLogic Music активен. Выберите параметр преобразования сигнала для тыловых и фронтальных динамиков из вариантов: 1, 2, 3, 4, 5, 6.

**Центр:** аудио сигнал центрального динамика может поступать непосредственно из центрального канала или из левого и правого каналов (иллюзорный эффект), или из всех трех каналов путем преобразования и микширования сигналов. Настройка сигнала центрального динамика поможет слушателю в лучшей степени оценить эффект объемного звучания.

Эта функция доступна только когда режим ProLogic Music активен. Выберите параметр преобразования сигнала для центрального динамика из вариантов: 1, 2, 3, 4, 5, 6.

## Родительский контроль



1. Войдите в меню РОДИТЕЛЬСКИЙ КОНТРОЛЬ.
2. Нажимайте на кнопки ▲/▼ на панели или на ►/◄ на пульте ДУ или прикасайтесь к соответствующим пунктам на сенсорном экране, чтобы выбрать пункты: Пароль, Контроль, Завод. устан.
3. Нажимайте на кнопки ◀/▶ на панели или на ◀◀/▶▶ на пульте ДУ, чтобы открыть список настроек.
4. Нажимайте на кнопки ▲/▼ на панели или на ►/◄ на пульте ДУ или прикасайтесь к соответствующим пунктам на сенсорном экране, чтобы выбрать настройку.
5. Нажмите на PLAY/PAUSE, чтобы подтвердить выбор.

**Пароль:** прежде чем установить пароль, установите уровень контроля в пункте КОНТРОЛЬ. Затем в пункте ПАРОЛЬ введите пароль из 4 цифр, чтобы уровень контроля нельзя было изменить. Нажмите на кнопку PLAY/PAUSE, чтобы подтвердить пароль.

Чтобы снять пароль, введите в поле пункта ПАРОЛЬ правильный пароль или значение по умолчанию «8888» (если Вы забыли свой).

 - пароль введен, Вы не можете изменить уровень контроля или изменить пароль.

 - пароль разблокирован, Вы можете изменить уровень контроля или изменить пароль..

Если Вы хотите сменить пароль, введите действующий пароль и нажмите кнопку PLAY/PAUSE, затем введите 4-значный новый пароль и нажмите кнопку PLAY/PAUSE для подтверждения нового пароля.

**Контроль:** При воспроизведении диска с функцией родительского контроля, Вы можете выбрать необходимый уровень ограничения по возрасту.

Диск может иметь оценку от 1 до 8:

1 - Максимальное ограничение.

8 - Минимальное ограничение.

Когда уровень контроля выбран, в поле пункта ПАРОЛЬ введите пароль, чтобы заблокировать его.

**Заводские установки:** при выборе этого пункта все параметры примут свои первоначальные значения (заводские установки).

## Другие режимы работы

---

### Режим AUX IN

Этот режим предназначен для использования головного устройства в качестве усилителя AV сигнала. Подключите ко входу AUX периферийное устройство (DVD проигрыватель, камеру, камеру заднего вида и т. д.). Изображение начнет транслироваться на экране магнитолы, звук – из колонок автомобиля.

Вы можете использовать регулятор громкости и функциональные кнопки устройства, чтобы управлять воспроизведением и отрегулировать качество аудио и видео.

#### **Выбор режима AUX IN**

Нажмите на кнопку MENU/SRC на мониторе, чтобы открыть список источников сигнала. При помощи кнопок курсора (или сенсорных кнопок экрана) выберите режим работы устройства AUX IN.

Нажмите на PLAY/PAUSE или на джойстик для подтверждения.



ИЛИ нажимайте на кнопку SRC на пульте ДУ, чтобы выбрать источник сигнала AUX IN.

### Камера заднего вида

Когда камера заднего вида подключена, при движении назад устройство автоматически переключается в режим камеры (CAMERA). Когда движение назад прекращается, устройство возвращается к последнему режиму.

#### **Выбор режима камеры**

1. Прикоснитесь к левому верхнему углу монитора, затем к сенсорной кнопке УСТАН., а затем – к кнопке УСТАНОВКИ СИСТЕМЫ или нажмите на кнопку SYS SETUP на пульте ДУ №1, чтобы войти в меню УСТАНОВКИ СИСТЕМЫ.

2. В меню УСТАНОВКИ СИСТЕМЫ прикоснитесь к кнопке основные установки или при помощи кнопок курсора или кнопки  на пульте ДУ №1 выделите пункт ОСНОВНЫЕ УСТАНОВКИ.
3. Нажмите на кнопку PLAY/PAUSE на пульте ДУ или на джойстик на мониторе, чтобы открыть подменю.
4. В подменю прикоснитесь к пункту ПАРКОВКА (КАМЕРА) или при помощи кнопок курсора или кнопки  на пульте ДУ №1 выделите его и нажмите на PLAY/PAUSE.
5. При помощи кнопок курсора выберите настройку: ВКЛ. или ВЫКЛ. или прикоснитесь к соответствующей сенсорной настройке.
  - Вкл. (изображение появляется, только когда автомобиль припаркован),
  - Выкл. (изображение с камеры не подается, пока не будет включен режим КАМЕРЫ (CAMERA)).

## Режим RGB IN

Это устройство поддерживает прием RGB сигнала (обратитесь к схеме электрического подключения).

### **Выбор режима RGB IN**

Нажмите на кнопку MENU/SRC на мониторе, чтобы открыть список источников сигнала. При помощи кнопок курсора (или сенсорных кнопок экрана) выберите режим работы устройства RGB IN.

Нажмите на PLAY/PAUSE или на джойстик для подтверждения.

ИЛИ нажимайте на кнопку SRC на пульте ДУ, чтобы выбрать источник сигнала RGB IN.

## Обращение с дисками

---

Грязные, поцарапанные или погнутые диски могут вызвать искажение звука или шумы. Держите диск только за края (как показано на рисунке). Чтобы обеспечить чистоту, не прикасайтесь к его поверхности.

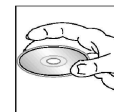

Диски должны храниться в их чехлах после использования, чтобы не поцарапать их поверхность.

Не подвергайте диски действию прямого солнечного света, повышенной влажности, повышенным температурам или действию пыли.

Продолжительное влияние предельных температур может изогнуть диск (например, пребывание дисков в автомобиле в летнее время).

Не царапайте и не пишите что-либо на любой стороне диска. Острые пишущие инструменты или чернила, используемые в них, могут повредить поверхность диска.

Не оставляйте никаких следов на рабочей стороне диска.

Не прикрепляйте этикетки или стикеры к любой стороне диска.

### Чистка и уход

#### **Чистка корпуса**

Протирайте мягкой тканью. Если корпус очень загрязнен (не мочите его), используйте мягкую ткань.

#### **Чистка дисков**

Отпечатки пальцев должны быть тщательно стерты с поверхности диска мягкой тканью. В отличие от обычных пластинок, компакт-диски не имеют канавок для сбора пыли и микроскопических частиц грязи, поэтому их можно легко отчистить мягкой тканью.



Вытирайте прямолинейным движением от центра к краю.

Никогда не используйте растворитель, бензин, очиститель пластинок или антистатический аэрозоль для чистки дисков. Такие химические вещества могут повредить его пластиковые поверхности.

## Руководство по устранению неисправностей

Неисправность	Причина	Решение
Нет питания	Зажигание машины не включено. Сгорел предохранитель.	Если источник питания подключен надлежащим образом к выключателю машины, установите ключ зажигания в положение “ACC”. Замените предохранитель.
Невозможно загрузить диск	В плеер установлен диск.	Удалите диск из плеера, затем установите новый.
Невозможно считать диск	Диск установлен верхней стороной вниз. Диск загрязнен или имеет дефект. Температура внутри машины очень высокая.	Установите компакт диск рабочей стороной вверх. Очистите диск или установите новый. Подождите, пока температура не станет нормальной.
Нет звука	Звук установлен на минимум. Кабель не подключен надлежащим образом.	Отрегулируйте звук до необходимого уровня. Проверьте подключение кабеля.
Не действуют функциональные кнопки	Встроенный микрокомпьютер не работает надлежащим образом из-за шумов. Передняя панель не установлена на свое место.	Нажмите кнопку RESET. Повторно установите переднюю панель.
Звук пропадает	Угол установки устройства более 30 градусов. Диск загрязнен или имеет дефект.	Отрегулируйте угол установки, установив его менее 30 градусов. Очистите диск или установите новый.
Радио не работает. Не работает автоматический выбор радиостанции	Антенный кабель не подключен. Сигналы слишком слабы.	Вставьте антенный кабель надежно. Выберите станцию вручную.



## Технические характеристики

---

Общие	
Источник питания:	12 В
Потребляемый ток:	Максимум 10 А
Максимальная выходная мощность:	50 Вт x 5 каналов
Форматы воспроизведения:	DVD/SVCD/VCD/HDCD/MP3/MP4/WMA/CDDA/Picture-CD/JPEG/ CD-R/ -RW/DVD±R/±RW
Размеры (Д x Ш x В)/ вес:	185 x 178 x 100 мм/ 2,98 кг
Рабочий диапазон температур:	-10°C - +60°C
Функция ESP	40 с для Аудио CD, 120 с для MP3, 300 с для WMA
ЖК дисплей	
Размер дисплея:	6,5"
Разрешение:	400x234 dpi
Формат:	16:9
Контрастность:	300:1
Яркость:	350 кд/м <sup>2</sup>
Угол обзора:	В: 110°, Г: 120°
Стерео FM радио	
Частотный диапазон:	65.0 – 74.0 / 87.5 – 108.0 MHz
Используемая чувствительность:	15 Дб мкВ
Память цифрового тюнера	24 станции

АМ радио	
Частотный диапазон:	522-1620 КГц
Память цифрового тюнера	12 станций
Аудио	
Максимальный уровень сигнала на выходе:	2 В RMS
Частотный диапазон:	20 Гц – 20 КГц (+/-3 дБ)
Уровень сигнал-шум (А-vtd):	70 дБ
Линейный выход	
Выход	3 В

**Технические характеристики могут быть изменены заводом-изготовителем без предварительного уведомления.**

**Указанные масса и геометрические размеры имеют приблизительные значения.**