

SONY[®]

3-261957-11(1)

FM/AM Compact Disc Player

Руководство по эксплуатации

Для установки и подключения см. руководство
по установке и подключению



CDX-F5500



© 2004 Sony Corporation

Добро пожаловать!

Благодарим вас за приобретение проигрывателя компакт-дисков фирмы Sony.
Это устройство обладает следующими возможностями:

- Воспроизведение MP3-файлов.
- Воспроизведение CD-R/CD-RW с возможностью добавления сессии (см. стр. 7).
- Воспроизведение компакт-дисков, записанных в режиме мультисессии, в зависимости от способа записи (см. стр. 7).
- Подключение дополнительных устройств CD/MD (чейнджеров и проигрывателей)*¹.
- Информация ярлыка ID3 tag*² (версия 1.0, 1.1, 2.2, 2.3 или 2.4) (отображается во время воспроизведения MP3-файла).
- Информация CD-TEXT (отображается во время воспроизведения компакт-диска CD-TEXT*³).
- **Прилагаемые аксессуары для управления**
Планшетный пульт дистанционного управления (ДУ) RM-X115
- **Дополнительные аксессуары для управления**
Вращаемый пульт управления RM-X4S

*¹ Данное устройство совместимо только с электронным оборудованием фирмы SONY.

*² ID3tag – это MP3-файл, содержащий информацию о названии альбома, имени исполнителя, названиях треков и т.д.

*³ Диск CD-TEXT – это аудио компакт-диск, включающий в себя информацию о названии диска, имени исполнителя и названиях треков. Эта информация записана на компакт-диске.

**CLASS 1
LASER PRODUCT**

Лазерный продукт класса 1

Данная этикетка расположена на нижней стороне привода устройства.

Содержание

Расположение элементов управления . . .	4
Меры предосторожности	6
Примечания по компакт-дискам	6
О MP3-файлах	7

Подготовка к работе

Перезагрузка устройства	9
Отсоединение передней панели	9
Установка часов	10

Проигрыватель CD CD/MD-устройство (дополнительное)

Воспроизведение дисков	11
Отображения на дисплее	12
Повторное воспроизведение треков	
– Функция Repeat Play	12
Воспроизведение треков в произвольном порядке	
– Функция Shuffle Play	13
Пометка компакт-диска	
– Функция Disc Memo*	13
Поиск диска по названию	
– Функция List-up*	14

* Эти функции доступны при использовании дополнительных CD/MD-устройств.

Радио

Автоматическое сохранение радиостанций	
– Функция BTM	15
Прием радиостанций, сохраненных в памяти устройства	15
Сохранение только нужных станций	16
Сохранение названий станций	
– Функция Station Memo	16
Настройка радиостанции с помощью списка	
– Функция List-up	17

Другие функции

Использование вращающегося пульта управления	18
Настройка характеристик звука	19
Быстрое приглушение звука	19
Изменение установок звука и дисплея	
– Меню	20
Установки эквалайзера (EQ3)	21
Установки динамического органайзера звуковой позиции (DSO)	22

Дополнительная информация

Обслуживание	22
Извлечение устройства	24
Технические характеристики	25
Устранение неисправностей	26
Отображения при ошибках/ Сообщения	27

Расположение элементов управления

Подробнее см. указанные страницы.

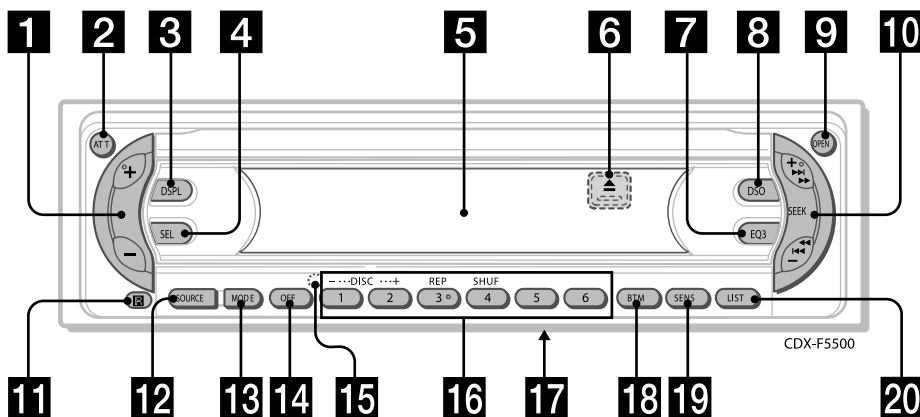

1 Кнопка **VOLUME +/-** (громкость +/-)

2 Кнопка **ATT** (приглушение звука) **19**

3 Кнопка **DSPL** (изменение режима работы дисплея) **10, 12, 14, 17**

4 Кнопка **SEL** (выбор)
Выбор параметра.

5 Окно дисплея

6 Кнопка **▲** (извлечение диска)
(Расположена на передней стороне корпуса устройства, позади передней панели.) **11**

7 Кнопка **EQ3** (эквалайзер) **21**

8 Кнопка **DSO 22**

9 Кнопка **OPEN** (открыть) **9, 11**

10 Кнопка **SEEK +/-** (поиск +/-)

Радио:
автоматическая настройка на радиостанции/ поиск радиостанций вручную.
CD (MP3-файлы)/MD:
пропуск трека/перемотка трека назад и вперед.

11 Датчик планшетного пульта **ДУ**

12 Кнопка **SOURCE** (включение питания/радио/CD/MD)
Выбор источника.

13 Кнопка **MODE** (режим)
Смена операций.

14 **OFF** (остановка воспроизведения/выключение питания)* **9, 11**

15 Кнопка перезагрузки **RESET** (Расположена на передней стороне корпуса устройства за передней панелью.) **9**

16 Номерные кнопки **20**

Радио:
сохранение нужных радиостанций на каждой номерной кнопке.
CD (MP3-файлы)/MD:
①: **DISC (ALBUM) – 11**
②: **DISC (ALBUM) + 11**
③: **REP** (повторное воспроизведение) **12**
④: **SHUF** (воспроизведение в произвольном порядке) **13**

17 Переключатель полосы частот
(расположен на нижней стороне корпуса устройства)
См. раздел «Переключатель полосы частот» в руководстве по установке и подключению.

18 Кнопка **BTM** (сохранение лучшей настройки) **15**

19 Кнопка **SENS 15, 16**

20 Кнопка **LIST** (поиск диска по названию) **13, 14, 16, 17**

* Будьте осторожны при установке в автомобиль, на замке зажигания которого не предусмотрено положение **ACC** (аксессуары).
Выключив зажигание, обязательно нажмите и удерживайте кнопку **(OFF)** данного устройства до тех пор, пока дисплей не погаснет.
Иначе дисплей не выключится, что может привести к разрядке аккумуляторной батареи автомобиля.

Планшетный пульт ДУ RM-X115

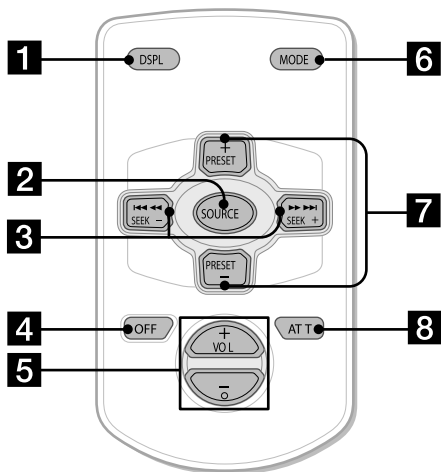

Кнопки на пульте ДУ, соответствующие кнопкам на основном блоке, выполняют те же функции.

- 1** Кнопка **DSPL** (дисплей)
- 2** Кнопка **SOURCE** (выбор источника)
- 3** Кнопка **SEEK +/-** (поиск +/-)
- 4** Кнопка **OFF** (остановка воспроизведения/выключение питания)
- 5** Кнопки **VOL +/-** (громкость +/-)
- 6** Кнопка **MODE** (режим)
- 7** Кнопка **PRESET (DISC/ALBUM)/ (+/-)**
- 8** Кнопка **ATT** (приглушение звука)

Примечание

Если вы выключили дисплей данного проигрывателя нажатием кнопки **(OFF)**, то не сможете управлять проигрывателем с помощью планшетного пульта ДУ, пока не нажмете кнопку **(SOURCE)** на корпусе или не активируете проигрыватель, установив в него диск.

Совет

Подробно о том, как производить замену элементов питания, см. раздел «Замена литиевой батарейки» (стр. 23).

Выбор диска и альбома с помощью планшетного пульта ДУ

Вы можете пропустить диск и альбом с помощью кнопок **PRESET (DISC/ALBUM)/ (+/-)** на планшетном пульте ДУ.

(При работе с данным устройством)

Чтобы	Нажмите
Пропускать альбомы*	+ или – (один раз для каждого альбома).
- Выбор альбома	Чтобы пропустить несколько альбомов, нажмите и удерживайте одну из кнопок.

(При работе с дополнительным устройством)

Чтобы	Нажмите
Пропускать диски	+ или – (один раз для каждого диска).
- Выбор диска	Чтобы пропустить несколько дисков, нажмите один раз, затем, в течение 2 сек. нажмите еще раз и удерживайте) одну из кнопок.
Пропускать альбомы*	+ или – (недолго удерживайте, затем отпустите).
- Выбор альбома	Чтобы пропустить несколько альбомов, нажмите и удерживайте одну из кнопок в течение 2 сек. после того, как в первый раз отпустили кнопку.

* Доступно только при воспроизведении MP3-файла.

Пропуск нескольких треков

Нажмите **(SEEK)** (+) или **(SEEK)** (-) на планшетном пульте ДУ, затем в течение 2 сек. нажмите еще раз и удерживайте.

Меры предосторожности

- Если ваш автомобиль был припаркован на солнце, прежде чем включать проигрыватель, подождите некоторое время, чтобы он остыл.
- Когда проигрыватель включен, антенна выдвигается автоматически.

Если у вас возникли вопросы или проблемы, связанные с данным проигрывателем, но не описанные в этом руководстве, обратитесь за консультацией к ближайшему дилеру фирмы Sony.

Конденсация влаги

В дождливый день или при большой влажности воздуха на линзах звукоснимателя и дисплея данного проигрывателя может скапливаться влага. Если это произошло, проигрыватель не будет функционировать нормально. В таком случае извлеките из проигрывателя компакт-диск и подождите около часа, чтобы влага испарилась.

Поддержание высокого качества звучания

Будьте внимательны, чтобы не пролить сок или другие прохладительные напитки на проигрыватель или диски.

Примечания по компакт-дискам

- Чтобы содержать диски в чистоте, не касайтесь их поверхности. Берите диски за края.
- Храните диски в коробках или в специальных чехлах, когда вы ими не пользуетесь.
- Берегите диски от воздействия высоких температур. Не оставляйте диски в припаркованных автомобилях или на передней/задней панели автомобиля.

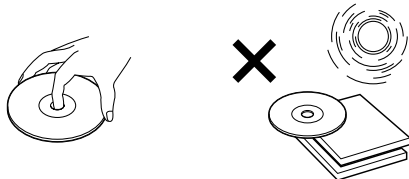

- Не приклеивайте к дискам наклейки, не используйте диски, надписанные липкими или оставляющими отпечатки чернилами. При использовании такие диски могут прекратить вращаться, что может стать причиной неисправности или поломки диска.

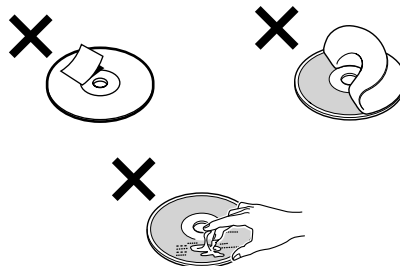

- Не используйте диски с приклеенными наклейками или этикетками. Использование таких дисков может вызвать следующие неисправности:
 - Диск будет невозможно извлечь из дисководов (в результате того, что этикетка отклеится и попадет в механизм, открывающий дисковод).
 - Корректное считывание аудиоданных будет невозможно (т.е. при воспроизведении могут быть пропуски, или воспроизведение будет невозможным) в результате того, что под воздействием высокой температуры этикетка может сжаться и деформировать диск.
- Диски неправильной формы (например, в виде сердца или звезды или квадратные диски) не могут воспроизводиться на данном проигрывателе. Попытка установить такой диск может повредить проигрыватель, поэтому не используйте такие диски.
- Не воспроизводите на данном проигрывателе компакт-диски диаметром 8 см.

- Прежде чем воспроизводить диск, протрите его специальной чистящей тканью (имеется в продаже). Протирайте от центра диска к краям. Не используйте для чистки дисков растворители, например, бензин или разбавитель, имеющиеся в продаже чистящие средства или спрей-антистатик для аналоговых дисков.

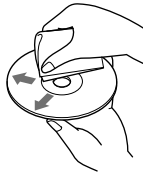

Музыкальные диски с закодированной защитой авторских прав

Данное устройство рассчитано на воспроизведение дисков, которые соответствуют стандартам для компакт-дисков (CD). В последнее время рядом звукозаписывающих компаний выпускаются различные музыкальные диски с кодами защиты авторских прав. Пожалуйста, учтите, что среди подобных дисков могут быть не соответствующие стандартам CD и они могут не воспроизводиться на данном устройстве.

Замечания по использованию CD-R (записываемых компакт-дисков)/CD-RW (перезаписываемых компакт-дисков)

Данное устройство может воспроизводить следующие типы дисков.

Тип диска	Этикетка на компакт-диске	
Аудио компакт-диск		
MP3-файлы		

- Некоторые CD-R/CD-RW (в зависимости от оборудования, использованного для их записи, или от состояния самого диска) могут не воспроизводиться на данном устройстве.
- Невозможно воспроизвести CD-R/CD-RW, не прошедший финализацию*.
- Возможно воспроизведение MP3-файлов, записанных на таких носителях как CD-ROM, CD-R и CD-RW.
- На данном устройстве может воспроизводиться CD-R/CD-RW с возможностью добавления сессии.

* Процедура, необходимая для воспроизведения записанного CD-R/CD-RW на проигрывателе аудио CD-дисков.

О MP3-файлах

MP3 (MPEG 1 Audio Layer-3) является стандартной технологией и форматом сжатия звукового ряда. Файл сжимается примерно до 1/10 первоначального размера. Звуки, которые недоступны человеческому слуху, сжимаются, в то время как те звуки, которые мы слышим, остаются несжатыми.

Замечания о дисках

Вы можете воспроизводить MP3-файлы, записанные на CD-ROM, CD-R, CD-RW. Компакт-диск должен быть записан в формате ISO 9660*¹ уровня 1 или 2, либо Joliet или Romeo в расширенном формате. Вы также можете воспроизводить диски, записанные в режиме мультисессии*².

*¹ Формат ISO 9660

Самый распространенный международный стандарт логического форматирования файлов и папок на CD-ROM.

Существует несколько технических уровней. На уровне 1 имена файлов должны быть записаны в формате 8.3 (не более 8 знаков в названии, не более 3 знаков в расширении «.MP3») и заглавными буквами. Названия папок не должны быть длиннее 8 знаков. Не должно существовать более 8 уровней вложения папок. Особенности уровня 2 позволяют иметь длину названия файла до 31 знака.

Каждая папка может содержать до 8 подкаталогов.

Для Romeo или Joliet в расширенном формате проверьте содержимое программного обеспечения и т.п.

*² Мультисессия

Это метод записи, который включает в себя добавление данных с помощью метода Track-At-Once. Обычные CD-диски начинаются в контрольной области Lead-in и заканчиваются в области Lead-out. Мультисессионный диск содержит множество сессий, при этом каждый сегмент протяженностью от Lead-in до Lead-out рассматривается как одна сессия.

CD-Extra: формат, который записывает звук (аудиоданные CD), как дорожки в сессии 1, а другие данные — как дорожки в сессии 2.

Mixed CD: в данном формате данные записываются, как дорожка 1, а звук (аудиоданные CD) записывается, как дорожка 2.

Продолжение на следующей странице →

Примечания

- При использовании форматов, не являющихся форматом ISO 9660 уровня 1 или ISO 9660 уровня 2, названия папок или файлов могут отображаться неправильно.
- При присвоении имени убедитесь в том, что дали файлу расширение «.MP3».
- Если расширение «.MP3» было дано файлу, отличному от MP3-файла, устройство не сможет распознать файл должным образом, и начнет издавать беспорядочный шум, который может повредить колонки.
- Перечисленные ниже диски требуют больше времени для начала воспроизведения:
 - диск, записанный с большим количеством подкаталогов;
 - диск, записанный в режиме мультисессии;
 - диск, к которому могут быть добавлены дополнительные данные.

Меры предосторожности во время воспроизведения дисков, записанных в мультисессии

- Если первый трек в первой сессии – аудиоданные CD:
 - Воспроизводятся только аудиоданные CD.
 - Все данные в последующих сессиях пропускаются.
- Если первый трек в первой сессии не является аудиоданными CD:
 - Если диск содержит MP3-файлы, то воспроизводиться будут только MP3-файлы, а остальные данные будут пропущены (аудиоданные CD не опознаны).
 - Если диск не содержит MP3-файлы, на дисплее отображается «NO MUSIC» и воспроизведение не начинается (аудиоданные CD не опознаны).

Порядок воспроизведения MP3-файлов

Порядок воспроизведения папок и файлов выглядит следующим образом.

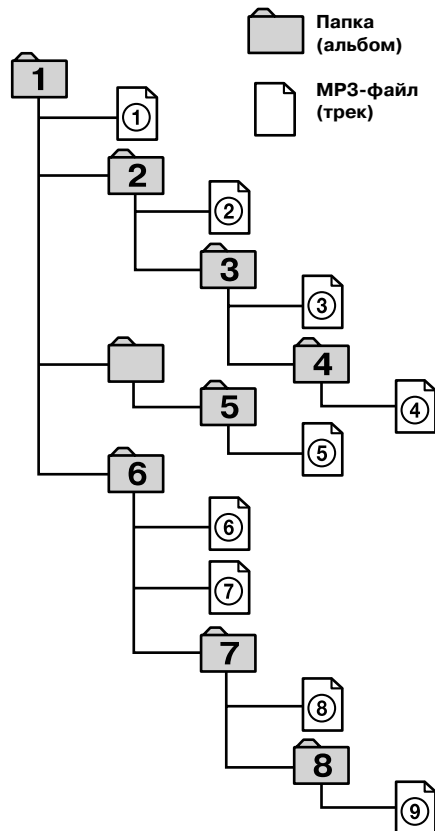

Дерево1 Дерево2 Дерево3 Дерево4 Дерево5
(исходное)

Примечания

- Папка, которая не содержит MP3-файл, пропускается.
- Если вы устанавливаете диск с большим количеством «деревьев», до начала воспроизведения проходит больше времени. Рекомендуем вам создавать на каждом диске одно-два «деревя».
 - Максимальное количество папок – 150 (включая исходную и пустые).
 - Максимальное количество MP3-файлов и папок, которые могут содержаться на диске – 300. Если в имени файла/папки очень много знаков, это число может уменьшиться.

Совет

Для указания нужного порядка воспроизведения перед именем папки или файла поставьте номер (например: 01, 02 и т.д.), а затем запишите содержимое на диск. (Порядок может меняться в зависимости от записывающего программного обеспечения.)

Подготовка к работе

Перезагрузка устройства

Перед тем, как впервые включить данный проигрыватель, или после замены аккумулятора автомобиля, а также после изменения подключений проигрыватель необходимо перезагрузить.

Снимите переднюю панель и нажмите кнопку RESET заостренным предметом (например, шариковой ручкой).

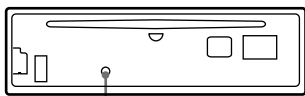

Кнопка RESET

Примечание

С нажатием кнопки RESET настройки часов и некоторые сохраненные в памяти проигрывателя данные будут удалены.

Отсоединение передней панели

Чтобы предотвратить возможную кражу проигрывателя, вы можете снять его переднюю панель.

Предупреждающий сигнал

Если вы установите замок зажигания в положение OFF, не сняв переднюю панель, в течение нескольких секунд будет слышен предупреждающий сигнал.

Если вы подключите дополнительно приобретенный усилитель вместо встроенного усилителя данного проигрывателя, предупреждающий сигнал звучать не будет.

1 Нажмите кнопку (OFF)*.

Воспроизведение CD/MD или прием радио прекратятся (подсветка дисплея и отображения сохранятся).

* Если в замке зажигания вашего автомобиля не предусмотрено положение ACC (аксессуары), обязательно выключайте проигрыватель, нажимая кнопку (OFF) до тех пор, пока дисплей не погаснет. Иначе дисплей не выключится, что может привести к разрядке аккумуляторной батареи автомобиля.

2 Нажмите (OPEN), затем сдвиньте переднюю панель вправо и осторожно потяните на себя левый край передней панели.

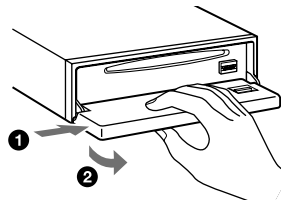

Примечания

- Если при отсоединении передней панели проигрыватель все еще включен, питание проигрывателя выключится автоматически, чтобы предотвратить повреждение колонок.
- Не роняйте переднюю панель, не нажимайте на нее и окно дисплея.
- Не подвергайте переднюю панель устройства воздействию высоких температур и влаги. Не оставляйте переднюю панель в припаркованном автомобиле или на передней/задней панели автомобиля.

Совет

При переноске передней панели кладите ее в прилагающийся чехол.

Продолжение на следующей странице →

Установка передней панели

Расположите отверстие **(A)** так, чтобы оно совпало со штырем **(B)** устройства (как показано на рисунке), затем слегка надавите на левую сторону передней панели во внутрь. Нажмите кнопку **(SOURCE)** на устройстве (или вставьте CD), теперь вы можете пользоваться проигрывателем.

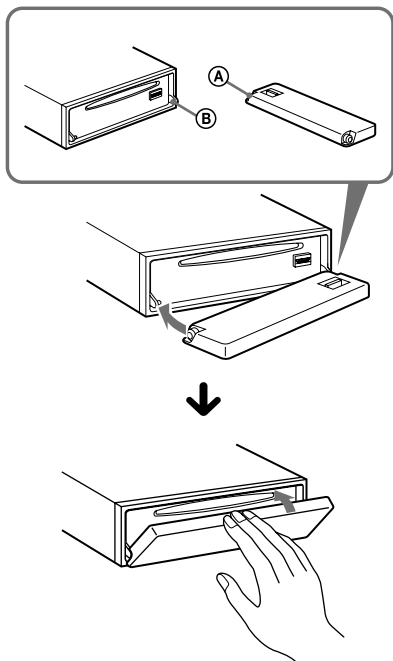

Примечание

Не кладите какие-либо предметы на внутреннюю поверхность передней панели.

Установка часов

Часы данного проигрывателя показывают время суток в 12-часовом формате.

Пример: как установить часы на 10:08.

1 Нажмите и удерживайте в течение 2 сек. кнопку **(DSPL)**.

На дисплее мигает индикация часов.



1 Нажимайте кнопку регулировки громкости (+/-), чтобы установить часы.

2 Нажмите кнопку **(SEL)**.

На дисплее мигает индикация минут.

3 Нажимайте кнопку регулировки громкости (+/-), чтобы установить минуты.

2 Нажмите кнопку **(DSPL)**.

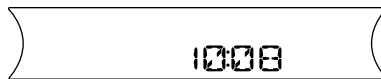

Часы начнут показывать время. По окончании настройки часов дисплей вернется в обычный режим воспроизведения.

Проигрыватель CD CD/MD-устройство (дополнительное)

Помимо воспроизведения CD-дисков на данном устройстве, вы можете управлять внешними CD/MD-устройствами.

Воспроизведение дисков

(При работе с данным устройством)

- 1 Нажмите **(OPEN)** и вставьте диск (стороной с изображением вверх).

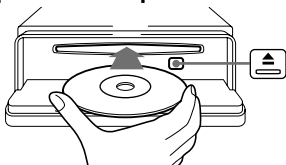

- 2 Закройте переднюю панель.

Воспроизведение начнется автоматически.

Если диск уже установлен в проигрыватель, несколько раз нажмите SOURCE, чтобы на дисплее появилась надпись «CD» и можно было начинать воспроизведение.

Чтобы	Нажмите
Остановить воспроизведение	(OFF)
Извлечь диск	(OPEN) , затем ▲
Пропускать треки	(SEEK) (+/-)
- Автоматический музыкальный сенсор	(◀◀/▶▶) [один раз для каждого трека]
Перемотать вперед/назад	(SEEK) (+/-) (◀◀/▶▶)
- Поиск вручную	[держите до нужной точки]
Пропускать альбомы*	① (ALBUM-) или
- Выбор альбома	② (ALBUM+)

* Доступно только при воспроизведении MP3-файла.

Чтобы пропустить несколько треков, нажмите **(SEEK)** (+) или **(SEEK)** (-), затем в течение 2 сек. нажмите еще раз и удерживайте.

Примечания

- Перед воспроизведением трека устройство считывает информацию со всех содержащихся на диске треков и альбомов. В зависимости от структуры диска, до начала воспроизведения может пройти более минуты. В это время на дисплее отображается индикация «READ». Пожалуйста, подождите, пока устройство прочтет данные и автоматически начнет воспроизведение.
- В зависимости от состояния диска, его воспроизведение может оказаться невозможным (стр. 6, 7).
- Если кнопка **(SEEK)** (+) или **(SEEK)** (-) нажата при воспроизведении первого/последнего на диске трека, воспроизведение переходит к последнему/первому треку диска.

- Когда последний трек на диске заканчивается, воспроизведение начинается с первого трека диска.
- При воспроизведении MP3-файла с высоким бит-коэффициентом (например, 320 кб/с) звук может прерываться.

(При работе с дополнительным устройством)

- 1 Нажимайте кнопку **(SOURCE)**, чтобы выбрать режим CD или режим MD (MS^{*1}).

- 2 Нажимайте кнопку **(MODE)**, пока не отобразится индикация нужного устройства.

Начинается воспроизведение.

Чтобы	Нажмите
Пропускать диски	① (DISC-) или
- Выбор диска	② (DISC+) (один раз для каждого диска)
Пропускать альбомы ^{*2}	① (ALBUM-) или
- Выбор альбома	② (ALBUM+) (удерживайте до нужной точки)

^{*1} MS: Проигрыватель MG Memory Stick System-up Player MGS-X1.

^{*2} Доступно только при воспроизведении MP3-файла.

Меры предосторожности при подсоединении MGS-X1 и MD-устройства (устройств)

Данное устройство определяет проигрыватель MGS-X1 как MD-устройство.

- Если вы хотите воспроизводить MGS-X1, нажмите кнопку SOURCE для выбора «MS» или «MD». При появлении индикации «MS», MGS-X1 начинает воспроизведение. При появлении индикации «MD», нажмите кнопку MODE, чтобы выбрать «MS» и начать воспроизведение.
- Если вы хотите воспроизводить MD-устройство, нажмите кнопку SOURCE для выбора «MS» или «MD». При появлении индикации нужного MD-устройства, оно начинает воспроизведение. При появлении индикации «MS» или другого MD-устройства, нажмите кнопку MODE, чтобы выбрать нужное MD-устройство и начать воспроизведение.

При воспроизведении дисков с не аудио CD-данными/MP3-файлов

Если установлен диск без MP3-файлов:

- При использовании данного устройства на дисплее появляется индикация «NO MUSIC», отображается время на часах (воспроизведение CD останавливается).
- При использовании дополнительного CD-устройства с возможностью воспроизведения MP3-файлов, на дисплее появляется индикация «NO MUSIC», начинается воспроизведение следующего диска.
- При использовании дополнительного CD-устройства, не поддерживающего MP3-файлы, диск будет воспроизводиться без звука.

Примечание

При подсоединении дополнительного устройства воспроизведение того же источника продолжится на дополнительном CD/MD-устройстве.

Отображения на дисплее

При смене диска/альбома/трека любое данное ранее название*¹ нового диска/альбома/трека автоматически отображается на дисплее. При включенной функции A.SCRL (Auto Scroll – автопрокрутка) все названия длиннее 8 знаков будут прокручиваться (стр. 20).



Чтобы	Нажмите
Переключить отображение на дисплее	(DSPL)

*¹ Если при нажатии (DSPL) отображается индикация «NO NAME», значит, функция Disc Memo отсутствует (стр. 13) или название записано не было.

*² Только для дисков CD TEXT, содержащих имя исполнителя.

*³ Только для MP3-файлов.

В ID3-ярлыке отображаются только название трека/имя исполнителя/название альбома.

Если при нажатии (DSPL) отображается индикация «NO ID3», значит, ID3-ярлык отсутствует.

Примечания

- Некоторые символы могут не отображаться.
- Для некоторых CD TEXT-дисков с большим количеством символов, информация может не прокручиваться.
- Данное устройство не способно отображать имя исполнителя каждой композиции CD TEXT-диска.

Примечания для MP3-файлов

- На этом устройстве применяются ID3-ярлыки версий 1.0, 1.1, 2.2, 2.3 и 2.4.
- Некоторые символы не могут быть отображены правильно, они будут отображены как «*». Максимальное количество отображаемых символов в названии альбома (папки)/трека (файла) – 64 (Romeo) и 32 (Joliet); ID3-ярлык – 30 символов (версий 1.0, 1.1, 2.2, 2.3) и 126 символов (2.4).
- Время, прошедшее с начала воспроизведения, может быть отображено неточно в следующих случаях:
 - Во время воспроизведения MP3-файла или VBR (варьируемого бит-коэффициента).
 - Во время быстрой перемотки вперед/назад.

Советы

- Если название диска/альбома/трека было изменено в то время как функция автопрокрутки (A.SCRL) выключена, то название диска/альбома/трека не прокручивается.
- Если вы меняете альбом при воспроизведении MP3-файла, отображается номер нового альбома.

Повторное воспроизведение треков

– Функция Repeat Play

Вы можете выбрать:

- REP-TRACK - для повторного воспроизведения текущего трека.
- REP-ALBM*¹ - для повторного воспроизведения всех треков текущего альбома.
- REP-DISC*² - для повторного воспроизведения всех треков текущего диска.

*¹ Доступно только при воспроизведении MP3-файлов.

*² Доступно только при подсоединении одного или более дополнительных CD/MD-устройств.

Во время воспроизведения нажимайте кнопку (REP), пока на дисплее не появится нужная установка.

Начинается повторное воспроизведение.

Для возврата в обычный режим воспроизведения выберите REP-OFF.

Воспроизведение треков в произвольном порядке

– Функция Shuffle Play

Вы можете выбрать:

- SHUF-ALBM*¹ – для воспроизведения треков в текущем альбоме в произвольном порядке.
- SHUF-DISC – для воспроизведения треков на текущем диске в произвольном порядке.
- SHUF-CHGR*² – для воспроизведения треков на текущем дополнительном CD (MD)-устройстве в произвольном порядке.
- SHUF-ALL*³ – для воспроизведения всех треков на всех дополнительных CD (MD)-устройствах в произвольном порядке (включая данное устройство).

*¹ Доступно только при воспроизведении MP3-файлов.

*² Доступно только при подсоединении одного или более дополнительных CD/MD-устройств.

*³ Доступно только при подсоединении одного или более дополнительных CD-устройств или двух или более дополнительных MD-устройств.

Во время воспроизведения нажимайте кнопку (4) (SHUF), пока на дисплее не появится нужная установка.

Начинается воспроизведение в произвольном порядке.

Для возврата в обычный режим воспроизведения выберите SHUF-OFF.

Примечание

При выборе опции SHUF-ALL в произвольном порядке воспроизводятся либо треки, воспроизводимые на CD-устройствах, либо треки, воспроизводимые на MD-устройствах.

Пометка компакт-диска

– Функция Disc Memo (для CD-устройств с функцией CUSTOM FILE)

Вы можете присвоить каждому диску название по своему выбору (функция Disc Memo). В качестве названия каждого диска можно ввести до 8 символов. Если вы пометили компакт-диск таким образом, его можно найти по названию (стр. 14).

- 1 Начните воспроизведение диска, который вы хотите пометить, на CD-устройстве с функцией CUSTOM FILE.**
- 2 Нажмите и удерживайте в течении 2 сек. кнопку (LIST).**

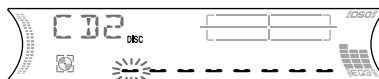

При пометке диск будет воспроизведен повторно.

- 3 Введите символы.**

- 1 Нажимайте кнопку регулировки громкости (+/-), чтобы выбрать нужные символы.**
A ↔ B ↔ C ... ↔ 0 ↔ 1 ↔ 2 ...
↔ + ↔ - ↔ * ... ↔ * ↔ A

* (Пробел.)

- 2 После того, как вы нашли нужный символ, нажмите кнопку (SEL).** Следующий символ начнет мигать.
- 3 Повторяйте пункты 1 и 2, чтобы полностью ввести название.**

- 4 Чтобы вернуться в режим обычного воспроизведения, нажмите и удерживайте в течении 2 сек. кнопку (LIST).**

Советы

- Чтобы исправить или удалить название, просто перепишите его или введите «».
- Вы можете присваивать названия CD-дискам на устройстве без функции CUSTOM FILE, если оно подключено одновременно с CD-устройством, располагающим этой функцией. Информация о присвоенных дискам названиях (Disc Memo) будет храниться в памяти CD-устройства с функцией CUSTOM FILE.

Примечание

Функции повторного воспроизведения трека и воспроизведения в произвольном порядке не работают до завершения ввода названия.

Продолжение на следующей странице →

Просмотр названий, присвоенных диску (Disk Memo)

При отображении на дисплее информация о присвоенных дискам названиях (Disk Memo) имеет приоритет перед изначальной информацией, содержащейся на диске с функцией CD TEXT.

Чтобы	Нажмите
Просмотреть Disk Memo	Кнопку (DSPL) во время воспроизведения диска CD/CD TEXT

Совет

Могут отображаться и другие параметры (стр. 12).

Удаление присвоенных дискам названий (удаление Disk Memo)

- 1 Несколько раз нажмите кнопку (SOURCE), чтобы выбрать режим CD.
- 2 Несколько раз нажмите кнопку (MODE), чтобы выбрать CD-устройство, в памяти которого содержится информация Disk Memo.
- 3 Нажмите и удерживайте кнопку (LIST) в течение 2 сек.
- 4 Нажмите и удерживайте кнопку DSPL в течение 2 сек.
Сохраненные названия появятся на дисплее.
- 5 Нажимая кнопку регулировки громкости +/-, выберите название диска, которое нужно удалить.
- 6 Нажмите и удерживайте кнопку (SEL) в течение 2 сек.
Название удалено.
Если вам нужно удалить и другие названия, повторите пункты 5 и 6.
- 7 Нажмите и удерживайте кнопку (LIST) в течение 2 сек.
Устройство вернется в обычный режим воспроизведения.

Примечания

- Если присвоенное диску с функцией CD TEXT название было удалено, на дисплее отображается изначальная CD TEXT-информация.
- Если вы не можете найти название, которое хотите удалить, при выполнении пункта 2 попробуйте выбрать другое CD-устройство.
- Если вы уже удалили все присвоенные дискам названия, данный проигрыватель вернется в режим обычного воспроизведения при выполнении пункта 4.

Поиск диска по названию

– Функция List-up (для CD-устройства с функцией CD TEXT/CUSTOM FILE или MD-устройства)

Эта функция может быть использована для дисков, которым присвоены названия*¹, или для дисков с функцией CD-TEXT*².

*¹ Поиск дисков по названиям, которые вы им присвоили: если вы пометили CD или MD собственными названиями (стр. 13).

*² Поиск дисков с помощью информации CD-TEXT: если вы воспроизводите диски с функцией CD-TEXT на CD-устройстве с функцией CD-TEXT.

- 1 Во время воспроизведения нажмите кнопку (LIST).

На дисплее появится название, присвоенное текущему диску.



- 2 Нажимайте кнопку (LIST), пока не найдете нужный диск.
- 3 Нажмите (SEEK) (+) или (SEEK) (-), чтобы начать воспроизведение.

Примечания

- После того как название выводится на дисплей на 5 сек., дисплей возвращается в режим обычного воспроизведения.
- Если в дисковом устройстве нет дисков, на дисплее появится надпись «NO DISC» («Нет дисков»).
- Если диску не было присвоено название, на дисплее появится надпись «NO NAME» («Нет названия»).
- Если данный проигрыватель не прочитал информацию с установленного диска, на дисплее появится надпись «NOT READ» («Информация не прочитана»). Чтобы загрузить диск, сначала нажмите номерную кнопку, затем выберите диск, который не был загружен.
- Информация отображается только в верхнем поле. Некоторые буквы не могут быть выведены на дисплей.

Радио

Данный проигрыватель может сохранить в памяти до 6 радиостанций каждой полосы частот (FM1, FM2, FM3, AM1 и AM2).

Внимание!

Если вы настраиваете радио во время управления автомобилем, во избежание аварийных ситуаций пользуйтесь функцией Best Tuning Memory (сохранение лучшей настройки).

Автоматическое сохранение радиостанций

– Функция BTM

Эта функция позволяет проигрывателю выбирать радиостанции с самым сильным сигналом в пределах заданной полосы частот и сохранять их по порядку следования частот.

- 1 Несколько раз нажмите кнопку **(SOURCE)**, чтобы выбрать радио.
- 2 Несколько раз нажмите кнопку **(MODE)**, чтобы выбрать диапазон частот.
- 3 Нажмите кнопку **(BTM)** на 2 сек.

Проигрыватель сохраняет радиостанции на номерных кнопках в порядке следования частот.

Когда проигрыватель сохраняет в памяти радиостанцию, слышен звуковой сигнал.

Примечания

- Если из-за слабого сигнала возможен прием только небольшого количества радиостанций, настройки некоторых номерных станций останутся прежними.
- Если на дисплее указан номер радиостанции, проигрыватель начнет сохранять станции по порядку, начиная с отображаемой в данный момент станции.

Прием радиостанций, сохраненных в памяти устройства

- 1 Несколько раз нажмите кнопку **(SOURCE)**, чтобы выбрать радио.
- 2 Несколько раз нажмите кнопку **(MODE)**, чтобы выбрать полосу частот.
- 3 Нажмите номерную кнопку (от ① до ⑥), на которой сохранена нужная радиостанция.

Если настройка на сохраненные радиостанции не работает – Автоматическая настройка/режим Local Seek (местный поиск, прием только радиостанций с сильным сигналом)

Автоматическая настройка

Нажимайте **(SEEK (+))** или **(SEEK (-))**, чтобы вести поиск станции.

Поиск закончится тогда, когда проигрыватель начнет принимать радиостанцию. Повторяйте данную операцию до тех пор, пока не настроитесь на нужную станцию.

Режим Local Seek

Если проигрыватель слишком часто останавливается в режиме автоматической настройки, несколько раз нажмите кнопку **(SENS)**, пока на экране не появится индикация «LOCAL-ON».

Отображается индикатор LCL



Проигрыватель будет настраиваться только на радиостанции с относительно сильным сигналом

Чтобы отменить режим местного поиска во время приема в диапазоне FM, дважды нажмите кнопку **(SENS)**.

Примечание

Чтобы отменить режим местного поиска во время приема радиостанций диапазона AM, нажмите кнопку **(SENS)** (появляется индикация «LOCAL-OFF»).

Совет

Если вы знаете частоту радиостанции, которую хотите слушать, нажмите и удерживайте **(SEEK (+))** или **(SEEK (-))**, чтобы найти приблизительную частоту, и затем нажимайте **(SEEK (+))** или **(SEEK (-))**, чтобы точно настроиться на нужную частоту (настройка вручную).

Продолжение на следующей странице →

Если качество приема радиостанций полосы FM неудовлетворительное – Режим моно

Во время радиоприема несколько раз нажмите кнопку (SENS), пока на дисплее не появится индикация «MONO-ON».

Отображается индикатор MONO

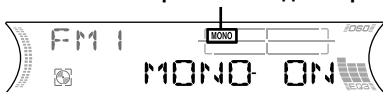

Звук улучшится, но прием радио будет монофоническим (индикация «ST» (стерео) исчезнет с дисплея).

Чтобы вернуться в обычный режим приема радио, нажмите кнопку (SENS) (появится индикация «MONO-OFF»).

Совет

Если плохо слышны радиостанции диапазона FM, установите DSO в положение OFF (стр. 22).

Сохранение только нужных радиостанций

Вы можете вручную сохранить нужные радиостанции на номерных кнопках.

- 1 Несколько раз нажмите кнопку (SOURCE), чтобы выбрать радио.
- 2 Несколько раз нажмите кнопку (MODE), чтобы выбрать полосу частот.
- 3 Нажмите (SEEK) (+) или (SEEK) (-), чтобы настроиться на радиостанцию, которую вы хотите сохранить.
- 4 Нажмите и удерживайте в течение 2 сек. номерную кнопку (от 1 до 6), на которой должна быть сохранена нужная радиостанция, пока на дисплее не появится индикация «MEM».

На дисплее появляется индикация номерной кнопки.

Примечание

Если вы попытаетесь сохранить новую радиостанцию на кнопке, на которой уже была сохранена радиостанция, ранее сохраненная станция будет удалена.

Сохранение названий станций

– Функция Station Memo

Вы можете присвоить название каждой радиостанции и сохранить его в памяти устройства. На дисплее отображается название принимаемой в данный момент радиостанции. В качестве названия каждой станции можно ввести до 8 символов.

Сохранение названий станций

- 1 Настройтесь на радиостанцию, название которой вы хотите сохранить.
- 2 Нажмите и удерживайте в течение 2 сек. кнопку (LIST).

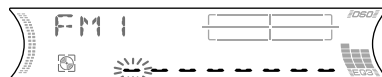

- 3 Введите символы.

- 1 Нажимайте кнопку регулировки громкости (+/-), чтобы выбрать нужные символы.

A ↔ B ↔ C ... ↔ 0 ↔ 1 ↔ 2 ...

↔ + ↔ - ↔ * ... ↔ * ↔ A

* (Пробел.)

- 2 После того, как вы нашли нужный символ, нажмите кнопку (SEL). Следующий символ начнет мигать.

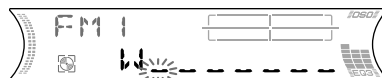

- 3 Повторяйте пункты 1 и 2, чтобы полностью ввести название.

- 4 Чтобы вернуться в режим обычного воспроизведения, нажмите и удерживайте в течение 2 сек. кнопку (LIST).

Совет

Чтобы исправить или удалить название, просто перепишите его или введите « ».

Удаление присвоенных станциям названий

- 1** Несколько раз нажмите кнопку **(SOURCE)**, чтобы выбрать радио.
- 2** Несколько раз нажмите кнопку **(MODE)**, чтобы выбрать полосу частот.
- 3** Нажмите и удерживайте кнопку **(LIST)** в течение 2 сек.
- 4** Нажмите и удерживайте кнопку **(DSPL)** в течение 2 сек.
Сохраненные названия появятся на дисплее.
- 5** Нажимая кнопку регулировки громкости +/-, выберите название станции, которое нужно удалить.
- 6** Нажмите и удерживайте кнопку **(SEL)** в течение 2 сек.
Название удалено.
Если вам нужно удалить и другие названия, повторите пункты 5 и 6.
- 7** Нажмите и удерживайте кнопку **(LIST)** в течение 2 сек.
Устройство вернется в обычный режим воспроизведения.

Примечание

Если вы уже удалили все названия радиостанций, в пункте 6 на дисплее отобразится «NO DATA» («Нет данных»).

Настройка радиостанции с помощью списка

– Функция List-up

- 1** Во время радиоприема нажмите кнопку **(LIST)**.
На дисплее отобразится радиочастота или название, присвоенное данной радиостанции.
- 
- 2** Нажимайте кнопку **(LIST)**, пока не найдете нужную станцию.
 - 3** Нажмите **(SEEK (+))** или **(SEEK (-))**, чтобы настроиться на нужную радиостанцию.

Другие функции

Вы можете управлять данным проигрывателем (а также дополнительными CD/MD-устройствами) с помощью вращающегося пульта управления (продается отдельно).

Использование вращающегося пульта управления

Первым делом правильно приклейте этикетку в зависимости от того, куда вы хотите установить вращающийся пульт управления. На этом пульте вы можете нажимать кнопки и/или вращать регуляторы.

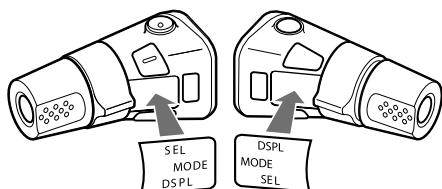

Нажатие кнопок

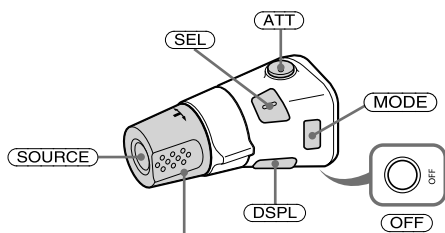

Вращайте регулятор громкости, чтобы регулировать уровень громкости

Нажимайте Чтобы

(SOURCE)	Сменить источник звучания (радио/ CD/MD*)/ включение питания
(MODE)	Сменить операцию (полоса радиочастот/CD-устройство* ¹ /MD-устройство* ¹)
(ATT)	Приглушить звук
(OFF)* ²	Остановить воспроизведение или прием радио/ выключить питание
(SEL)	Настраивать и выбирать
(DSPL)	Сменить отображаемый на дисплее параметр

Вращение регулятора

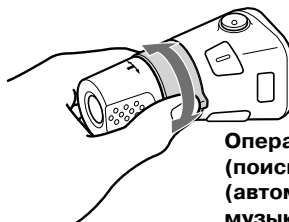

Операции SEEK (поиск)/AMS (автоматический музыкальный сенсор)

Поворачивайте и опускайте регулятор, чтобы:

- Пропускать треки. Чтобы пропустить несколько треков, поверните один раз, а затем в течение 2 сек. снова поверните и удерживайте.
- Автоматически настраиваться на радиостанции.

Поворачивайте, удерживайте и опускайте регулятор, чтобы:

- Перемотать трек вперед/назад.
- Настроиться на радиостанцию вручную.

Нажать и повернуть регулятор



Операции PRESET/DISC (выбор одной из сохраненных станций/диска)

Нажмите и вращайте регулятор, чтобы:

- Настраиваться на радиостанции, сохраненные в памяти устройства.
- Менять диски во время воспроизведения CD (MD)*¹.
- Менять альбомы*³.

*¹ Только при подсоединении соответствующего дополнительного оборудования.

*² Если в замке зажигания вашего автомобиля не предусмотрено положение ACC (аксессуары), выключив зажигание, обязательно нажмите и удерживайте кнопку (OFF) данного устройства до тех пор, пока дисплей не погаснет.

*³ Доступно только при воспроизведении MP3-файлов.

Во время воспроизведения MP3-файла, вы можете выбрать альбом с помощью вращающегося пульта управления.

(При работе с данным устройством)

Чтобы	Сделайте следующее
Пропускать альбомы - Выбор альбома	Нажмите и вращайте регулятор (один раз для каждого альбома). Чтобы пропустить несколько альбомов, нажмите, поверните и удерживайте регулятор.

(При работе с дополнительным устройством)

Чтобы	Сделайте следующее
Пропускать диски - Выбор диска	Нажмите и вращайте регулятор (один раз для каждого диска). Чтобы пропустить несколько дисков, нажмите и поверните, затем в течение 2 сек. поверните еще раз и удерживайте регулятор.
Пропускать альбомы - Выбор альбома	<p>① Чтобы перейти в режим выбора альбома, нажмите, поверните и удерживайте регулятор. В течение 2 сек. переходите к пункту ②.</p> <p>② Нажмите, затем быстро вращайте, чтобы пропускать альбомы один за другим.</p>

Изменение операционного направления

Заводская настройка направления вращения регулятора показана ниже.

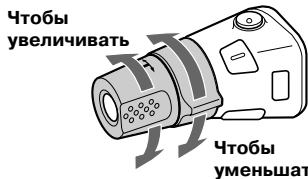

Если вы предполагаете установить вращающийся пульт управления справа от рулевой колонки, вы можете поменять его функциональное направление на противоположное.

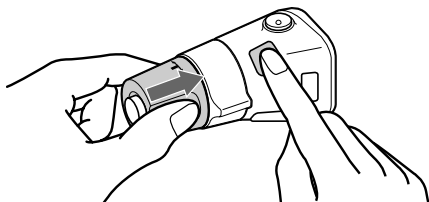

Нажав регулятор громкости, нажмите кнопку **(SEL)** на 2 сек.

Настройка характеристик звука

Вы можете отрегулировать баланс, фейдер, фильтр низких частот и громкость сабвуфера.

- 1 Нажимайте кнопку **(SEL)**, пока на дисплее не появятся индикации «BAL», «FAD», «LPF» или «SUB». С каждым нажатием кнопки **(SEL)** параметр изменяется следующим образом: **LOW***¹ (низкие частоты) → **MID***¹ (средние частоты) → **HI***¹ (высокие частоты) → **BAL** (баланс, влево-вправо) → **FAD** (фейдер, фронт-тыл) → **LPF** (фильтр низких частот)*^{2*3} → **SUB** (громкость сабвуфера)*^{2*4}

*¹ Если включен эквалайзер (стр. 21).

*² Если выбрано SUB (стр. 20).

*³ Фильтр может быть установлен на 78 Гц, 125 Гц или выключен (OFF).

*⁴ Уровень громкости может быть установлен между значениями -10 и +10 (при значениях ниже -10 отображается индикация «ATT»).

- 2 Нажимайте кнопку регулировки громкости +/-, чтобы настроить нужный параметр.

Примечание

После выбора параметра осуществите настройку в течение 3 сек.

Быстрое приглушение звука

Нажмите кнопку **(ATT)**.

На дисплее сначала появится индикация «ATT-ON», а затем она сменится индикацией «ATT».

Чтобы вернуть прежний уровень громкости, еще раз нажмите кнопку **(ATT)**.

Совет

Если интерфейс-кабель автомобильного телефона подсоединен к кабелю ATT, устройство автоматически снижает громкость, когда раздается звонок телефона (функция ATT для телефона).

Изменение установок звука и дисплея

– Меню

Вы можете ввести следующие установки.

- REAR/SUB*¹ - выбор выхода аудиосигналов REAR или SUB:
 - выбирайте REAR для вывода сигнала на усилитель;
 - выбирайте SUB для вывода сигнала на сабвуфер.
- A.SCRL – (автопрокрутка)*² (стр. 12).
- M.DSPL (Motion Display – подвижное отображение) – включение или выключение функции подвижного отображения:
 - выбирайте ON, чтобы активировать функцию подвижного отображения (отображения установок и настроек перемещаются по дисплею);
 - выбирайте OFF, чтобы отключить функцию подвижного отображения.
- DEMO*¹ - включение или выключение демонстрационного дисплея:
 - выбирайте ON, чтобы активировать демонстрационный дисплей (демонстрация начинается примерно через 10 сек. после выключения устройства);
 - выбирайте OFF, чтобы отключить демонстрационный дисплей.
- BEEP*³ – включение или выключение функции звукового сигнала.
- DIM – изменение яркости подсветки дисплея:
 - выбирайте ON, чтобы затемнить дисплей;
 - выбирайте OFF, чтобы убрать затемнение.

Переключение REAR/SUB*¹

Нажмите кнопку **(SEL)**, а затем нажмите кнопку громкости + (REAR) или – (SUB).

Через 3 сек. дисплей вернется в обычный режим воспроизведения.

Выбор нужного параметра

Одновременно нажмите кнопку **(SEL)** и кнопку с номером нужного параметра.

(SEL) + (3) : A.SCRL*²

(SEL) + (4) : M.DSPL

(SEL) + (4) : DEMO*¹

(SEL) + (6) : BEEP*³

(SEL) + (DSPL) : DIM

После завершения установки режима, дисплей вернется в обычный режим воспроизведения.

Чтобы отменить параметр, еще раз одновременно нажмите кнопку **(SEL)** и кнопку с номером нужного параметра.

*¹ Когда устройство выключено.

*² При воспроизведении CD или MD.

*³ Звуковой сигнал звучит только при использовании встроенного усилителя.

Установки эквалайзера (EQ3)

Вы можете выбрать кривую эквалайзера для 7 типов музыки (XPLOD (энергичная), VOCAL (вокал), CLUB (клубная), JAZZ (джаз), N-AGE (стиль нью-эйдж), ROCK (рок-музыка), CUST (индивидуальный режим), OFF (эквалайзер выключен)).

Для каждого из источников можно сохранить отдельную настройку эквалайзера.

Выбор кривой эквалайзера

- 1 Нажмите кнопку **(SOURCE)**, чтобы выбрать источник звучания (радио, CD или MD).
- 2 Нажимайте кнопку **(EQ3)**, пока на дисплее не появится нужная кривая эквалайзера.

С каждым нажатием кнопки **(EQ3)** режимы меняются.



Чтобы выключить эквалайзер, выберите OFF.

Регулировка кривой эквалайзера

Вы можете сохранить и затем регулировать установки эквалайзера для музыки различных тональных диапазонов.

- 1 Нажмите кнопку **(SOURCE)**, чтобы выбрать источник звучания (радио, CD или MD).
- 2 Нажимайте кнопку **(EQ3)**, пока на дисплее не появится нужная кривая эквалайзера.
- 3 Отрегулируйте кривую эквалайзера.

- 1 Несколько раз нажмите кнопку **(SEL)**, чтобы выбрать нужный тональный диапазон.

С каждым нажатием кнопки **(SEL)** диапазоны переключаются следующим образом:

LOW (низкие частоты) → **MID** (средние частоты) → **HI** (высокие частоты) → **(BAL** (баланс, влево-вправо) → **FAD** (фейдер, фронт-тыл) → **LPF** (фильтр низких частот) → **SUB** (громкость сабвуфера)

- 2 Нажимайте кнопку регулировки громкости +/-, чтобы настроить уровень громкости.

Уровень громкости изменяется шагами по 1 дБ от -10 дБ до +10 дБ.

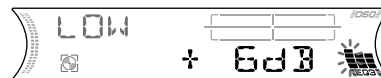

- 3 Повторяйте пункты 1 и 2, чтобы регулировать кривую эквалайзера.

Чтобы восстановить заводские настройки эквалайзера, нажмите и удерживайте кнопку **(SEL)** в течение 2 сек.

Через 1 сек. дисплей вернется в обычный режим воспроизведения.

Примечание

Если эквалайзер выключен (OFF), регулировка кривой эквалайзера невозможна.

Установка динамического органайзера звуковой позиции (DSO)

Если колонки установлены в нижнюю часть дверей, звук идет снизу и может быть не очень чистым.

Функция DSO (динамический органайзер звуковой позиции) создает более обтекающий звук, как будто колонки располагаются выше панели приборов (воображаемые колонки). Вы можете отдельно сохранить установки DSO для каждого источника.

Режим DSO и место расположения воображаемых колонок.

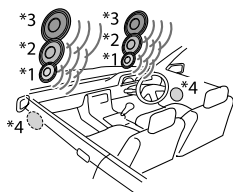

*1 DSO-1.

*2 DSO-2.

*3 DSO-3.

*4 DSO-OFF (режим выключен).

1 Нажмите кнопку **(SOURCE)**, чтобы выбрать источник звучания (радио, CD или MD).

2 Нажимайте кнопку **(DSO)**, пока на дисплее не появится нужная установка функции DSO.

С каждым нажатием кнопки **(DSO)** установка меняется.



Для отмены функции DSO выберите опцию DSO OFF.

Через 1 сек. дисплей вернется в обычное состояние.

Примечания

- В зависимости от дизайна салона автомобиля или типа музыки, применение функции DSO может не давать желаемого эффекта.
- Если FM-передачи слышны плохо, установите DSO в позицию OFF.

Дополнительная информация

Обслуживание

Замена предохранителей

При замене предохранителей, убедитесь, что новые предохранители рассчитаны на ту же силу тока, что и старые. Если предохранитель перегорел, проверьте подключение питания и замените предохранитель. Если предохранитель снова перегорел после замены, это могло быть вызвано внутренней неисправностью. В этом случае обратитесь к ближайшему дилеру Sony.

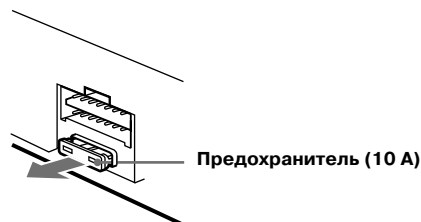

Внимание!

Никогда не используйте предохранители, рассчитанные на более высокую силу тока, чем у предохранителей, прилагаемых к данному проигрывателю, так как это может стать причиной поломки проигрывателя.

Чистка контактов

Данный проигрыватель может функционировать неправильно, если контакты между проигрывателем и передней панелью загрязнены. Чтобы предотвратить неисправности, снимите переднюю панель (стр. 9) и прочистите контакты ватной палочкой, смоченной спиртом. Не давите сильно на контакты, так как это может их повредить.

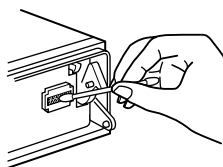

Основное устройство



Задняя сторона передней панели

Примечания

- В целях безопасности выключайте зажигание, прежде чем чистить контакты, и выньте ключ из замка зажигания.
- Никогда не касайтесь контактов пальцами или любыми металлическими предметами.

Замена литиевой батарейки

В обычных условиях срок службы батарейки составляет приблизительно один год. (В зависимости от условий эксплуатации срок службы может быть короче.) Когда батарейка разряжается, рабочее расстояние пульта ДУ уменьшается. Замените старую батарейку новой литиевой батарейкой CR2025. Использование любой другой батарейки может повлечь за собой возгорание или взрыв.

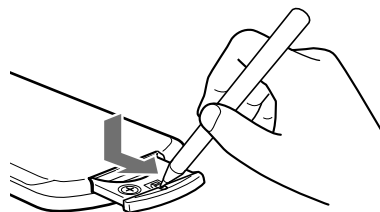

Стороной + вверх

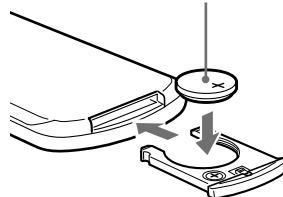

Примечания о литиевых батарейках

- Храните литиевые батарейки в местах, недоступных для детей. Если батарейка была проглочена, следует немедленно обратиться к врачу.
- Вытрите батарейку мягкой тканью, чтобы обеспечить хороший контакт.
- При установке батарейки, убедитесь, что полярность соблюдена.
- Не берите батарейку металлическим пинцетом, так как это может вызвать короткое замыкание.

Внимание!

При неправильном обращении батарейка может взорваться.
Не перезаряжать! Не разбирать!
Не бросать в огонь!

Извлечение устройства

1 Снимите защитную манжету.

- ❶ Снимите переднюю панель (стр. 9).
- ❷ Вставьте демонтажные ключи в створку защитной манжеты.

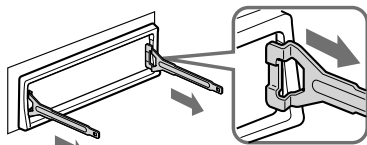

Направьте ключи правильно

- ❸ Потяните за ключи, чтобы снять защитную манжету.

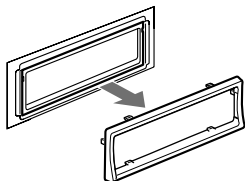

2 Извлеките проигрыватель.

- ❶ Вставьте оба ключа до щелчка.

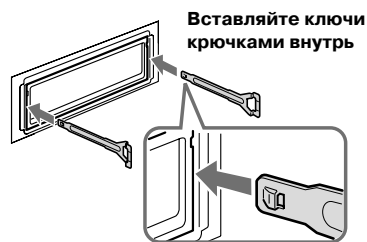

- ❷ Потяните за ключи, чтобы выдвинуть проигрыватель.

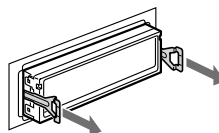

- ❸ Выньте проигрыватель из кронштейна.

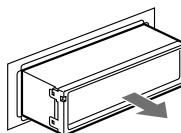

Технические характеристики

Проигрыватель CD

Соотношение сигнал/шум	120 дБ
Частотный диапазон	10 – 20 000 Гц
Детонация	Ниже измеряемого уровня

Радиоприемник FM

Рабочий диапазон	Диапазон настройки FM: 50 кГц/200 кГц, переключаемый 87.5 – 108.0 МГц (шаг 50 кГц) 87.5 – 107.9 МГц (шаг 200 кГц)
Разъем антенны	Разъем внешней антенны
Промежуточная частота	10.7 МГц/450 кГц
Полезная чувствительность	9 дБф
Избирательность	75 дБ при 400 кГц
Соотношение сигнал/шум	67 дБ (стерео), 69 дБ (моно)
Гармонические искажения на 1 кГц	0.5 % (стерео), 0.3 % (моно)
Разделение	35 дБ на 1 кГц
Частотные характеристики	30 – 15 000 Гц

AM

Рабочий диапазон	Диапазон настройки AM: 9 кГц/10 кГц, переключаемый 531 – 1602 кГц (шаг 9 кГц) 530 – 1 710 кГц (шаг 10 кГц)
Разъем антенны	Разъем внешней антенны
Промежуточная частота	10.7 МГц/450 кГц
Чувствительность	30 мВ

Усилитель мощности

Выходы	Выходы колонок (разъемы надежного подключения)
Сопротивление колонок	4-8 Ом
Максимальная выходная мощность	50 Вт x 4 канала (при сопротивлении 4 Ом).

Общие

Выходы	Аудиовыходы (переключенные REAR/SUB) Разъем управления реле антенны Разъем управления усилителем мощности
Входы	Разъем подключения контроллера ДУ Разъем подключения антенны
Регуляторы тона	Низкие частоты: ±10 дБ на 60 Гц (XPLOD) Средние частоты: ±10 дБ на 1 кГц (XPLOD) Высокие частоты: ±10 дБ на 10 кГц (XPLOD)
Питание	автомобильный аккумулятор напряжением 12 В с отрицательным заземлением
Размеры (ширина x высота x глубина)	приблизительно 178 x 50 x 181 мм
Размеры посадочного гнезда (ширина x высота x глубина)	приблизительно 182 x 53 x 161 мм
Масса, прибол.	1,2 кг
Прилагаемые аксессуары	Планшетный пульт ДУ RM-X115 Набор для установки и подключения (1 комплект) Футляр для панели управления (1)
Дополнительные аксессуары	Вращающийся пульт управления RM-X4S BUS-кабель (поставляется со шнуром RCA) RC-61 (1м), RC-62 (2м)
Дополнительное оборудование	CD-чейнджер (на 10 дисков) CDX-757MX CDX-656 CD-чейнджер (на 6 дисков) CDX-T70MX MD-чейнджер (на 6 дисков) MDX-66XLP DVD-чейнджер DVX100S Устройство выбора источника XA-C30 Переключатель AUX-IN XA-300

Примечание

Это устройство не может быть подключено к цифровому предусилителю или эквалайзеру, совместимому с системой передачи данных SONY BUS.

Дизайн и технические характеристики могут быть изменены без уведомления.

Устранение неисправностей

Этот список поможет вам решить ряд проблем, с которыми вы можете столкнуться при использовании устройства. Прежде чем приступить к изучению списка, проверьте подключения и операции.

Общие

Нет звука.

- Нажимая кнопку громкости +, настройте громкость.
- Отключите функцию АТТ.
- Для системы с двумя колонками установите регулятор фейдера в центральное положение.
- Вы пытались воспроизвести MP3-файл на несовместимом дополнительном CD-устройстве.
 - Начните воспроизведение на поддерживающем MP3-файлы CD-устройстве Sony, например, CDX-757MX.

Было удалено содержание памяти.

- Была нажата кнопка RESET.
 - Введите ваши настройки еще раз.
- Отсоединился аккумулятор или шнур питания.
- Неправильно подключен шнур питания.

Нет звукового сигнала.

- Звуковой сигнал был отключен (стр. 20).
- Используется дополнительный усилитель мощности и не используется встроенный усилитель.

С дисплея пропадает /не появляется индикация.

- Индикация исчезает с дисплея после нажатия и удержания кнопки (OFF).
 - Чтобы включить дисплей, снова нажмите и удерживайте кнопку (OFF).
- Снимите панель управления и протрите контакты, как описано на стр. 23 в разделе «Чистка контактов».

Сохраненные радиостанции и время на часах удалены.

Перегорел предохранитель.

Посторонние шумы при повороте ключа зажигания в положение On, ACC и Off.

Провода неправильно подключены к вспомогательному источнику питания автомобиля.

К устройству не поступает питание.

- Проверьте подключение. Если все в порядке, проверьте предохранитель.
- Автомобиль не имеет положения ACC в замке зажигания.
 - Нажмите (SOURCE) (или вставьте диск), чтобы включить устройство.

К проигрывателю постоянно поступает питание.

На замке зажигания автомобиля нет положения ACC.

Не выдвигается силовая антенна.

Антенна не оборудована реле.

Невозможно убрать с дисплея индикацию «-----».

Вы вошли в режим сохранения названия.

→ На 2 сек. нажмите кнопку (LIST).

Воспроизведение CD/MD

Не удается установить диск.

- Уже установлен другой компакт-диск.
- CD был с силой установлен неправильно или не той стороной.

Воспроизведение не начинается.

- Вы установили бракованный или загрязненный компакт-диск.
- Вы установили диск формата CD-R/CD-RW, который не прошел финализацию.
- Вы пытаетесь воспроизвести диск формата CD-R/CD-RW, не предназначенный для использования с аудиотехникой.
- Некоторые диски формата CD-R/CD-RW могут не воспроизводиться в зависимости от записывающего оборудования или состояния диска.

Не воспроизводятся MP3-файлы.

- Запись не была выполнена согласно формату ISO 9660 уровня 1 или 2, либо Romeo или Joliet в расширенном формате.
- Файловое расширение «.MP3» не было добавлено к имени файла.
- Файлы не были сохранены в формате MP3.

Начало воспроизведения MP3-файлов занимает больше времени, чем у всех остальных.

- Перечисленные ниже диски требуют больше времени для начала воспроизведения.
- Диск, содержащий слишком обширное дерево.
 - Диск, записанный в мультисессии.
 - Диск с возможностью добавления данных.

Диск автоматически извлекается

Температура окружающей среды превышает 50°C.

Кнопки управления не функционируют.

Не удается извлечь компакт-диск.

Нажмите кнопку RESET.

Звук «перескакивает» из-за вибрации.

- Проигрыватель установлен под углом более 45°.
- Проигрыватель установлен в неустойчивой части автомобиля.

Звук «перескакивает»

Установлен загрязненный и бракованный диск.

Радио

Прием сохраненных радиостанций невозможен.

- Сохраните в памяти устройства правильную частоту.
- Слишком слабый сигнал.

Прием радиостанций невозможен.

Звук сопровождается помехами.

- Подсоедините кабель питания антенны (синий) или дополнительный кабель питания (красный) к разъему подключения питания усилителя антенны. (Только если автомобиль оборудован встроенной FM/AM-антенной на заднем/боковом стекле.)
- Проверьте подключение автомобильной антенны.
- Автоматическая антенна не выдвигается.
 - Проверьте подключение питания антенны.
- Проверьте частоту.
- Когда включен режим DSO, звук иногда сопровождается шумом.

→ Установите DSO в позицию OFF (стр. 22).

Невозможна автоматическая настройка.

- Включен режим местного поиска Local Seek.
 - Отключите режим местного поиска (стр. 15).
- Слишком слабый сигнал.
 - Осуществите настройку вручную.

Мигает индикатор «ST» (стерео).

- Попробуйте настроиться точнее.
- Слишком слабый сигнал.
 - Перейдите в монофонический режим (стр. 16).

Программа, транслируемая в режиме стерео, слышна в режиме моно.

Устройство находится в монофоническом режиме приема.

→ Отмените монофонический режим (стр. 16).

Отображения при ошибках/Сообщения

Отображения при ошибках (Для данного устройства и дополнительных CD/MD-чейнджеров)

Следующие сообщения будут мигать на дисплее в течение 5 сек., сопровождаясь звуковым сигналом.

BLANK*¹

На MD-диске не записаны треки.*²

→ Воспроизведите MD-диск, на котором записаны треки.

ERROR*¹

- Диск грязный или вставлен не той стороной.*²

→ Почистите диск или вставьте его правильной стороной вверх.

- По каким-то причинам CD/MD-диск не может быть воспроизведен.

→ Установите другой CD/MD-диск.

FAILURE

Неправильно подключены колонки/усилитель.

→ Чтобы проверить правильность подключения, см. прилагаемое руководство по установке и подключению.

HI TEMP

Температура окружающей среды превысила 50°C.

→ Подождите, пока температура не снизится.

NO DISK

В CD/MD-устройстве нет диска.

→ Вставьте компакт-/минидиск.

NO MAG

В проигрыватель CD-устройства не был установлен лоток с дисками.

→ Установите в CD-устройство лоток с дисками.

Продолжение на следующей странице →

NO MUSIC

В CD-устройство с возможностью чтения MP3-файлов был вставлен диск, не содержащий музыкальных файлов.

→ Установите в устройство с возможностью чтения MP3-файлов музыкальный CD-диск.

NOT READY

Открыта крышка MD-устройства, или неправильно вставлены минидиски.

→ Закройте крышку или вставьте минидиски правильно.

OFFSET

Причиной может быть внутренняя неисправность.

→ Проверьте подключения. Если индикация не исчезает с дисплея, обратитесь к ближайшему дилеру SONY.

RESET

В силу каких-либо причин CD/MD-устройство работать не может.

→ Нажмите кнопку RESET на устройстве.

*¹ Если ошибка случилась во время воспроизведения CD/MD, то на дисплее не будет отображен номер диска.

*² Номер диска, вызвавшего ошибку, отображается на дисплее.

Если предложенные здесь советы не решают проблемы, свяжитесь с ближайшим дилером SONY.

Сообщения**L.SEEK +/-**

Во время автоматической настройки включен режим местного поиска (стр. 15).

LLLL или rrrr

Достигнут конец или начало диска, дальше движение продолжаться не может.

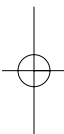

<http://www.sony.net/>

Sony Corporation Printed in Russia

