

SUPRA



МУЛЬТИМЕДИЙНАЯ СИСТЕМА
С ВЫДВИЖНЫМ СЕНСОРНЫМ
7" ЖК МОНИТОРОМ

SWM-773

РУКОВОДСТВО ПО ЭКСПЛУАТАЦИИ

СОДЕРЖАНИЕ

Меры предосторожности	3
Порядок установки и извлечения проигрывателя	5
Передняя панель	7
Подключения.....	8
Кнопки управления аппаратом.....	9
Пульт дистанционного управления	10
Основные операции	12
Управление радиоприёмником.....	15
Воспроизведение с внешнего источника.....	15
Управление ТВ-тюнером	16
Управление воспроизведением	17
Меню настроек воспроизведения	19
Технические характеристики.....	23

Перед началом установки и эксплуатации внимательно прочитайте настоящее руководство, затем строго соблюдайте приведённые здесь инструкции.

Меры предосторожности при установке

- Данное устройство рассчитано на бортовую сеть автомобиля с напряжением +12 В постоянного тока с минусом на корпусе; аппарат не предназначен для подключения к источнику питания +24 В (например, в автобусе, грузовойке).
- Отключите «-» клемму аккумулятора перед началом установки для снижения вероятности повреждения аппарата и предотвращения короткого замыкания при подключении.
- Убедитесь, что подключения цветных проводов выполнены в соответствии со схемой, не подключайте «-» провода правого и левого каналов (громкоговорителей) друг к другу или к «массе» автомобиля. Неправильное подключение может вывести из строя проигрыватель (привести к сбоям в работе) или повредить электрическую систему автомобиля.
- Угол наклона проигрывателя не должен превышать 30°.
- Устройство должно размещаться в горизонтальном положении, в местах с достаточной вентиляцией. Вентиляционные отверстия в устройстве не должны закрываться, т.к. это может привести к перегреву устройства и стать причиной неисправностей.
- Управление аппаратом не должно препятствовать безопасному управлению автомобилем.
- После завершения установки и перед началом работы с устройством, а также после замены предохранителя необходимо провести инициализацию системы, нажав кнопку **RST** на передней панели заостренным предметом (например, шариковой ручкой).

Общие меры предосторожности

- Запрещается разбирать устройство. Проигрыватель является лазерным устройством I класса и использует лазерный луч, прямое воздействие которого на органы зрения опасно.
- Устройство состоит из деталей, изготовленных с высокой точностью. Не разбирайте, не переделывайте и не ремонтируйте его самостоятельно. Это может вызвать серьезные поломки и снимает гарантию на бесплатный ремонт аппарата. Ремонт должен производиться только в специализированных авторизованных сервисных центрах.
- С целью безопасной эксплуатации прибора используйте только рекомендованные производителем комплектующие.
- Во избежание повреждений не подвергайте аппарат воздействию прямых солнечных лучей, теплового излучения или потоков горячего воздуха.
- Не прикасайтесь к ЖК экрану твердыми предметами, чтобы его не поцарапать.
- Чтобы избежать дорожных происшествий и аварий, вызванных невнимательностью, водитель во время езды не должен совершать какие-либо операции с устройством или смотреть на экран. Если возникла такая необходимость, припаркуйте машину в безопасном месте перед тем, как начать работать с устройством.
- Не работайте с устройством при слишком высоких или слишком низких температурах, перед включением убедитесь, что температура в автомобиле от 0°C до +40°C. Не подвергайте прибор воздействию резкой смены температуры.
- Если во время работы на ЖК мониторе появляется сообщение об ошибке, это означает, что устройство не поддерживает данную функцию или операция неверна.

МЕРЫ ПРЕДОСТОРОЖНОСТИ

Если в работе устройства наблюдаются какие-то неполадки, нажмите кнопку **RST**, чтобы восстановить заводские установки.

Замечания по работе с дисками

Воспроизведение диска во время езды по неровной дороге или использование поврежденных дисков или дисков нестандартной формы может повредить лазерную головку.

Не загружайте в аппарат диски с пачкающими веществами на поверхности (чернила, клей и т.п.) и диски с плохо наклеенными этикетками, т.к. это приведет к замедлению работы устройства или к невозможности воспроизведения.





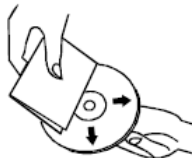

Не прикасайтесь к рабочей поверхности диска, держите диск за края.



Протирайте диск от центра к краям.

Воспроизводимые форматы

Проигрыватель воспроизводит диски DVD, DVD+R, VCD1.0/2.0/3.0, SVCD, CD, CD-R/RW, JPEG диаметром 12 см.

	DVD	Аудио, видео
	VCD	Аудио, видео
	CD, CD-R, CD-RW	Аудио
	MPEG4, DIVX	Аудио, видео
	MP3, WMA, JPEG	Аудио, изображения

ПОРЯДОК УСТАНОВКИ И ИЗВЛЕЧЕНИЯ ПРОИГРЫВАТЕЛЯ

Стандартный монтаж

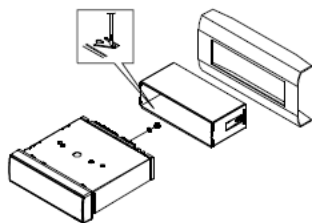

1. Приборная панель
2. Монтажная рама

Вставьте монтажную раму в отсек приборной панели и отогните «язычки» при помощи отвертки, чтобы закрепить монтажную раму. Не все «язычки» подходят под размер приборной панели автомобиля, выберите наиболее подходящие.

3. Винт

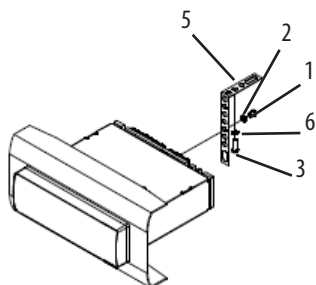

1. Гайка 5 мм
2. Шайба
3. Винт 5x25 мм
4. Винт
5. Скоба

Закрепите тыловую часть проигрывателя при помощи металлической скобы, как показано на рисунке. При необходимости изогните скобу руками.

6. Шайба

Извлечение проигрывателя

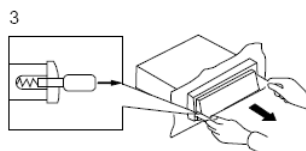
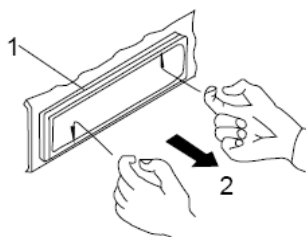

1. Обрамление
2. Вставьте пальцы в пазы обрамления и потяните его на себя (чтобы установить обрамление, приложите его стороной с пазами вниз).
3. Ключ

Вставьте до упора ключи, входящие в комплект поставки, в пазы на боковых поверхностях проигрывателя до щелчка. Извлеките проигрыватель, потянув ключи на себя.

ПОРЯДОК УСТАНОВКИ И ИЗВЛЕЧЕНИЯ ПРОИГРЫВАТЕЛЯ

Тыловой монтаж

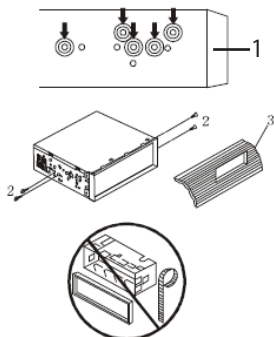

При тыловом монтаже используются винтовые отверстия по бокам проигрывателя и штатные автомобильные кронштейны.

1. Выберите позицию, при которой винтовые отверстия закреплённых в автомобиле кронштейнов и винтовые отверстия приёмника совпадут, и закрепите проигрыватель при помощи двух винтов с потайной головкой (4x5 мм) с каждой стороны.
2. Винт (положение «Т»)
3. Приборная панель или консоль

Примечание:

Обрамление, монтажная рама и металлическая скоба при этом методе установки не используются.

Снятие передней панели

Выключите проигрыватель кнопкой **PWR** (1).

Нажмите кнопку снятия передней панели **REL** (2) и потяните переднюю панель, чтобы ее снять.

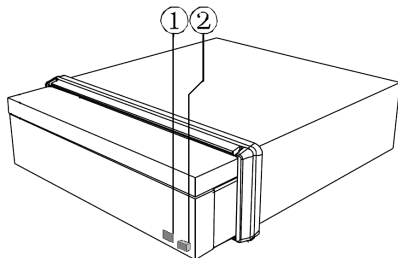

Контактная группа

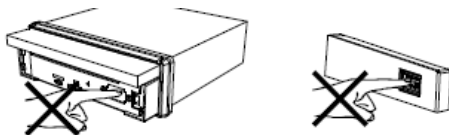

Не касайтесь пальцами контактной группы передней панели. Если контактная группа загрязнилась, протрите ее чистой сухой тканью.

Установка передней панели

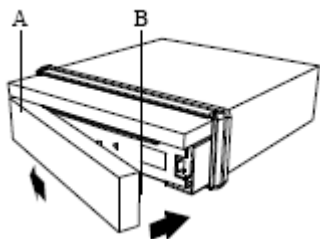

Вставьте левую часть передней панели в пазы передней части проигрывателя (A), затем прижмите правую часть передней панели (B).

ПОДКЛЮЧЕНИЯ

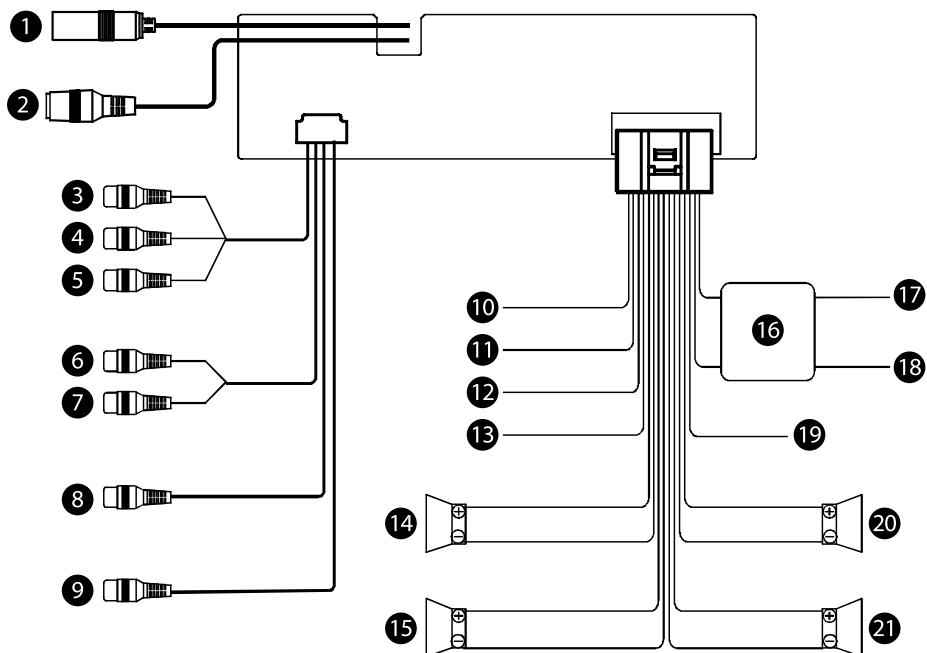

1. Радио антенна
2. Телевизионная антенна
3. Аудио вход, левый канал для подключения внешнего источника (черный провод, белый разъём)
4. Аудио вход, правый канал для подключения внешнего источника (черный провод, красный разъём)
5. Видео вход для подключения внешнего источника (черный провод, желтый разъём)
6. Тыловой выход, левый канал (серый провод, белый разъём)
7. Тыловой выход, правый канал (серый провод, красный разъём)
8. Видео выход (серый провод, желтый разъём)
9. Видео вход для подключения камеры заднего вида (оранжевый провод, желтый разъём)
10. Стояночный тормоз (розовый)
11. Автомобильная антенна (синий)
12. Телефон (коричневый)
13. Управление камерой (оранжевый)
14. Тыловой левый громкоговоритель ((+) (зеленый), (-) (зеленый/черный))
15. Фронтальный левый громкоговоритель ((+) (белый), (-) (белый/черный))
16. Фильтр. Предохранитель.
17. Питание (+) (желтый)
18. К массе (-) (черный)
19. Зажигание (красный)
20. Тыловой правый громкоговоритель ((+) (пурпурный), (-) пурпурный/черный)
21. Фронтальный правый громкоговоритель ((+) (Серый), (-) серый/черный)

Входное напряжение 12 В, постоянный ток. Сопротивление громкоговорителей 4 Ом.

КНОПКИ УПРАВЛЕНИЯ АППАРАТОМ

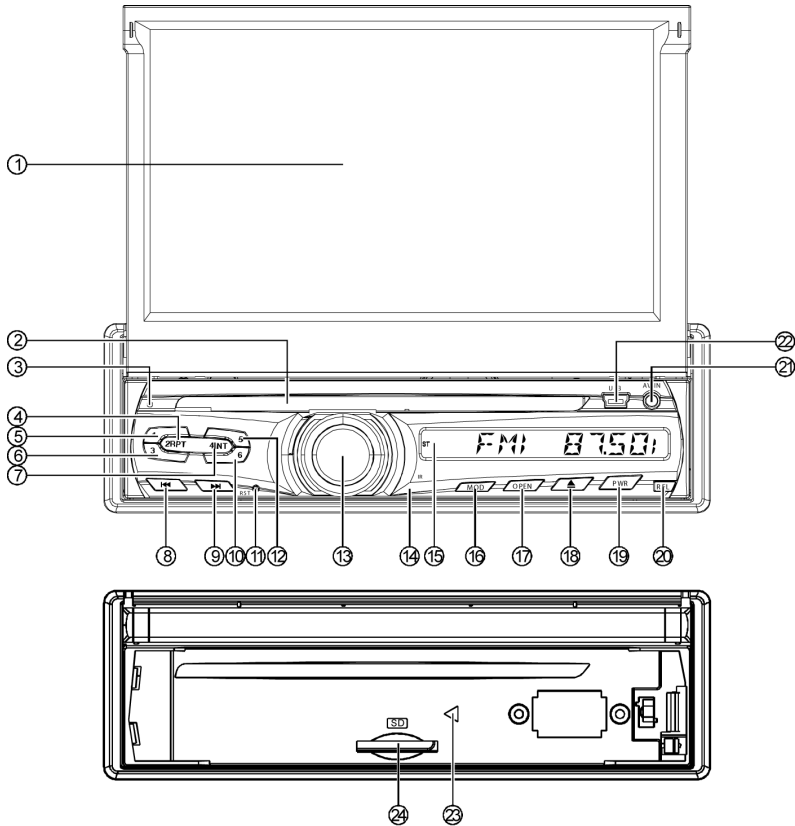

- | | |
|---|---|
| <ol style="list-style-type: none"> 1. ЖК-экран 2. Разъём для диска 3. Микрофон для Bluetooth (опция) 4. 2RPT Кнопка выбора режима повтора / цифровая кнопка 5. 1 Цифровая кнопка 6. 3 Цифровая кнопка 7. 4INT Кнопка сканированного воспроизведения / цифровая кнопка 8. ◀◀ Кнопка настройки на радиостанцию в обратном направлении / переход к предыдущей дорожке / быстрая перемотка назад 9. ▶▶ Кнопка настройки на радиостанцию в прямом направлении / переход к следующей дорожке / быстрой перемотка вперед 10. 6 Цифровая кнопка 11. RST Кнопка инициализации системы | <ol style="list-style-type: none"> 12. 5 Цифровая кнопка 13. VOL/SEL Регулятор громкости/ кнопка выбора параметра настройки 14. Приёмник инфракрасных сигналов пульта ДУ 15. ЖК-дисплей 16. MOD Кнопка выбора режима работы аппарата 17. OPEN Кнопка выгрузки выдвижного монитора 18. ▲ Кнопка извлечения диска 19. PWR Кнопка включения/выключения аппарата / включения/выключения ЖК-экрана 20. REL Кнопка снятия передней панели 21. AV IN Вход для подключения внешнего источника 22. USB разъём 23. Индикатор наличия диска 24. SD Разъём для подключения карты памяти |
|---|---|

ПУЛЬТ ДИСТАНЦИОННОГО УПРАВЛЕНИЯ

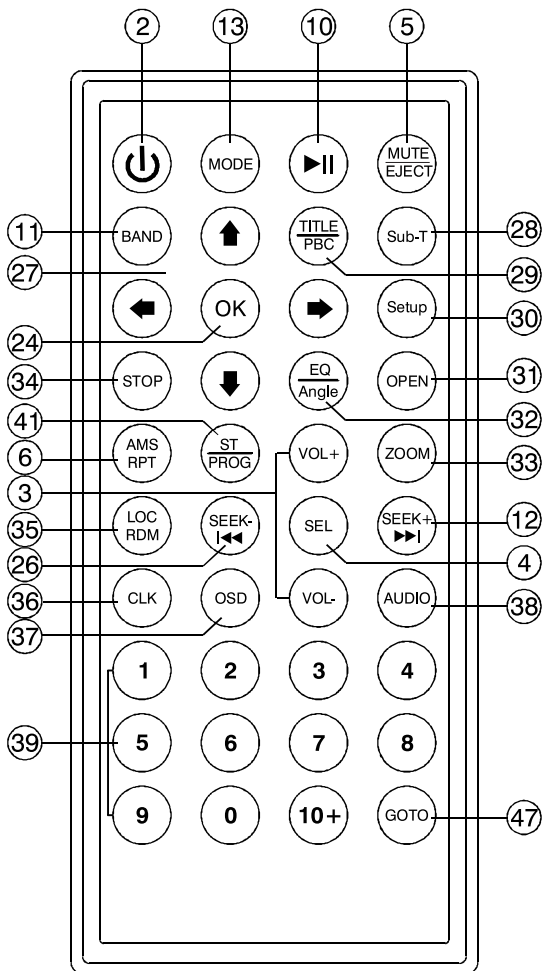

ПУЛЬТ ДИСТАНЦИОННОГО УПРАВЛЕНИЯ

Кнопки и их функции

2.  Кнопка включения/выключения аппарата
3. **VOL+/VOL-** Кнопки регулировки уровня громкости
4. **SEL** Кнопка выбора параметра настройки
5. **MUTE/EJECT** Кнопка отключения звука / извлечения диска
6. **AMS/RPT** Кнопка сканированного воспроизведения / автоматического поиска радиостанций
10. **▶||** Кнопка начала воспроизведения / паузы
11. **BAND** Кнопка выбора диапазона частот
12. **SEEK+ ▶▶** Кнопка настройки на радиостанцию в прямом направлении / переход к следующей дорожке / быстрой перемотки вперед
13. **MODE** Кнопка выбора режима работы аппарата
24. **OK** Кнопка подтверждения
26. **SEEK- ◀◀** Кнопка настройки на радиостанцию в обратном направлении / переход к предыдущей дорожке / быстрая перемотка назад
27. **◀/▶▲/▼** Кнопки навигации
28. **Sub-T** Кнопка выбора языка субтитров в режиме воспроизведения дисков DVD (при наличии соответствующих записей на диске)
29. **TITLE/PBC** Кнопка вызова меню заголовков в режиме воспроизведения дисков DVD / вызова меню управления воспроизведением (PBC) в режиме воспроизведения дисков VCD
30. **Setup** Кнопка вызова меню настроек воспроизведения
31. **OPEN** Кнопка выгрузки выдвижного монитора
32. **EQ/Angle** Кнопка выбора режима эквалайзера / выбора ракурса изображения в режиме воспроизведения дисков DVD
33. **ZOOM** Кнопка изменения масштаба изображения
34. **■** Кнопка остановки воспроизведения
35. **LOC/RDM** Кнопка выбора режима приёма радиостанций (приём радиостанций с сильным сигналом или приём всех радиостанций) / кнопка воспроизведения в случайном порядке
36. **CLK** Кнопка отображения/настройки часов
37. **OSD** Кнопка вызова на экран текущей информации

38. **AUDIO** Кнопка переключения режима звука в режиме воспроизведения дисков VCD / переключения языка звукового сопровождения в режиме воспроизведения дисков DVD
39. 0, 1-9, 10+ Цифровые кнопки (при наличии соответствующих записей на диске).
41. **ST/PROG** Кнопка выбора стерео или моно режима радиоприёмника / кнопка программирования последовательности воспроизведения в режиме воспроизведения
47. **GOTO** Кнопка начала воспроизведения с определенного места/времени на диске

Элемент питания

Пульт ДУ питается от литиевой батарейки. Если расстояние работы пульта ДУ сократилось, либо пульт ДУ перестал работать, замените в нем батарейку.

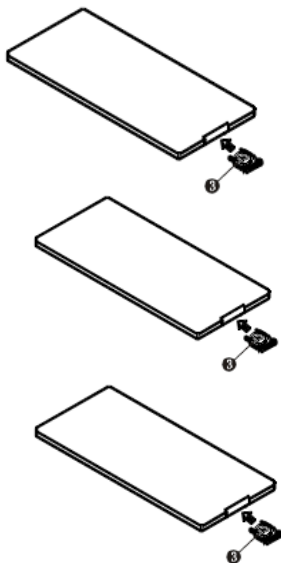

Для этого нажмите на держатель батарейки и выдвиньте его из пульта ДУ.

Установите в держатель новую батарейку вместо старой знаком «+» вверх.

Задвиньте держатель обратно.

ОСНОВНЫЕ ОПЕРАЦИИ

Инициализация системы

После завершения установки и перед началом работы с устройством, необходимо провести инициализацию системы, нажав кнопку **RST** на передней панели заостренным предметом (например, шариковой ручкой).

Если устройство не функционирует или функционирует некорректно, то для восстановления работоспособности также нажмите кнопку **RST** на передней. После инициализации системы восстановятся заводские настройки.

Включение и выключение аппарата

Нажмите кнопку **PWR**, чтобы включить устройство. Нажмите и удерживайте кнопку **PWR**, чтобы выключить устройство.

Включение и выключение экрана

Когда устройство включено, кратко нажмите кнопку **PWR**, чтобы выключить экран выдвижного монитора. Еще раз нажмите кнопку **PWR**, чтобы включить экран.

Регулировка громкости

Поворачивайте регулятор VOL/SEL на передней панели по часовой стрелке, чтобы увеличить громкость, или против часовой стрелки, чтобы уменьшить громкость.

Вы также можете регулировать громкость кнопками **VOL+**/**VOL-** на пульте ДУ.

Блокировка звука

Кратко нажмите кнопку **MUTE**, чтобы заблокировать звук. Когда звук заблокирован, на дисплее отображается индикатор блокировки. Нажмите кнопку **MUTE** еще раз, чтобы вернуться к предыдущему уровню звучания.

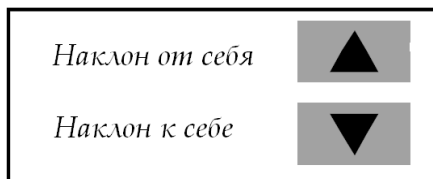

Изменение положения монитора

Нажмите кнопку **OPEN**, чтобы выдвинуть монитор. Для регулировки положения монитора удерживайте нажатой кнопку **OPEN** до появления на экране символов:



Калибровка сенсорного экрана

Если вы заметили некорректную работу сенсорного экрана при касании значков, необходимо провести калибровку.

Коснитесь значка  в главном меню аппарата. Затем нажмите значок  СИСТЕМА, чтобы перейти в меню настроек. Коснитесь значка ВВОД в строке КАЛИБРОВКА, чтобы начать калибровку.

КОСНИТЕСЬ + ДЛЯ КАЛИБРОВКИ



Нажмите на крестик в центре экрана, крестик будет перемещаться. Необходимо нажать на крестик пять раз, после этого калибровка будет автоматически завершена и устройство выйдет из этого режима.

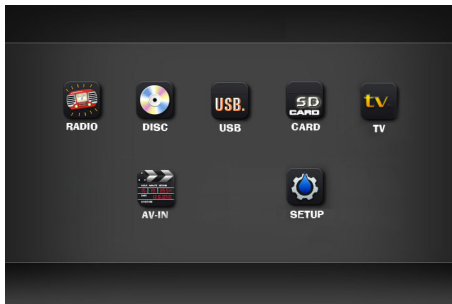

Главное меню

Нажмите кнопку **МЕНЮ**, чтобы перейти в главное меню проигрывателя.



Коснитесь значка нужного режима, чтобы перейти в этот режим.

Настройка аппарата

Коснитесь значка  в главном меню аппарата, чтобы перейти в меню настроек аппарата. Откроется страница общих настроек (.

Меню общих настроек ()



ОТКРЫТЬ ЭКРАН ПРИ З.Х. – проигрыватель будет автоматически открывать экран для показа изображения с камеры заднего вида при включении задней передачи

ЗВУК КНОПОК – звуковое подтверждение нажатия кнопки или касания значка на экране.

ОТКЛ. ЭКРАНА – время отключения подсветки экрана.

КАЛИБРОВКА – калибровка сенсорного экрана.

Меню настроек времени ()



С помощью значков \wedge и \vee установите текущую дату и время, а также выберите 12- или 24-часовой формат времени.

Меню настроек звука ()



С помощью значков $<$ и $>$ отрегулируйте параметры звука.

TREBLE – Тембр верхних частот. Устанавливается в диапазоне от -7 до +7.

BASS – Тембр нижних частот. Устанавливается в диапазоне от -7 до +7.

LOUD – Тонкомпенсация. ON-Вкл/OFF-Выкл.

EQ – Эквалайзер. Выберите подходящий режим эквалайзера: User, Jazz, Rock, Classic, POP, Flat.

ОСНОВНЫЕ ОПЕРАЦИИ

Меню настройки баланса (🔊)

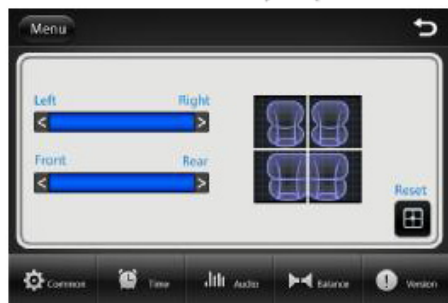

С помощью значков < и > отрегулируйте баланс между левыми и правыми динамиками (Left – Right) и между фронтальными и тыловыми динамиками (Front – Rear).

Информация о версии (❗)



По окончании выполнения настроек коснитесь значка ↶, чтобы выйти из меню настроек аппарата.

УПРАВЛЕНИЕ РАДИОПРИЁМНИКОМ

Переход в режим радиоприёмника

В главном меню нажмите значок РАДИО, чтобы перейти в режим радиоприёмника.



Выбор диапазона частот



Коснитесь значка FM, чтобы переключиться на нужный диапазон FM: FM1 – FM2 – FM3 – УКВ.



Коснитесь значка AM, чтобы переключиться на нужный диапазон AM: AM1 – AM2.

Автоматический поиск и сохранение радиостанций

Коснитесь значка  или нажмите кнопку **AMS** на пульте ДУ, чтобы начать автоматический поиск и сохранение радиостанций.

Поиск радиостанций

Чтобы искать радиостанции автоматически, последовательно нажимайте кнопку  или  на пульте ДУ или значок « или » на экране.

Чтобы искать радиостанции вручную, нажмите и удерживайте кнопку  или  на пульте ДУ или значок « или » на экране.

Переключение на сохраненные радиостанции

Коснитесь значка радиостанции 01-06 на экране, чтобы переключиться на нее. Для этой цели вы также можете использовать цифровые кнопки передней панели или пульта ДУ.

Моно и стерео режимы

Коснитесь значка  на экране или нажмите кнопку **ST** на пульте ДУ, чтобы выбрать режим моно или стерео.

Настройка звука

Последовательно нажимайте кнопку **SEL**, чтобы выбрать параметр для настройки: VOL (громкость) – BAS (тембр нижних частот) – TRE (тембр верхних частот) – BAL (баланс между левыми и правыми динамиками) – FAD (баланс между фронтальными и тыловыми динамиками) – BRI (яркость) – CON (контрастность) – COL (цветность).

По окончании выполнения настроек коснитесь значка , чтобы выйти из меню настроек аппарата.

ВОСПРОИЗВЕДЕНИЕ С ВНЕШНЕГО ИСТОЧНИКА

Коснитесь значка  AV IN в главном меню аппарата, чтобы перейти в режим воспроизведения с внешнего источника.

УПРАВЛЕНИЕ ТВ-ТЮНЕРОМ

Переход в режим ТВ-тюнера

Коснитесь значка  в главном меню, чтобы перейти в режим ТВ-тюнера.

В режиме ТВ-тюнера коснитесь экрана, чтобы на нем отобразилось экранное меню.

Выбор системы цвета и звука

Последовательно нажимайте кнопку **BAND** или коснитесь значка N/P на экране, чтобы выбрать систему цвета и звука:

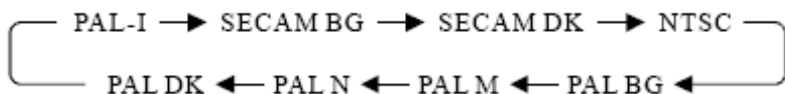

Автоматический поиск телеканалов

Коснитесь значка  на экране, чтобы начать автоматический поиск и сохранение телеканалов.

Переключение телеканалов

Последовательно нажимайте кнопку **▶▶** или **◀◀** на пульте ДУ или значок **▶▶** или **◀◀** на экране, чтобы переключаться по сохраненным телеканалам.

Переход в режим воспроизведения

Чтобы перейти в режим воспроизведения, достаточно подключить к аппарату карту памяти USB, установить карту памяти SD или загрузить диск. Воспроизведение начнется автоматически.

Если к аппарату уже подключена карта памяти USB, в главном меню нажмите значок  **USB**, чтобы перейти в режим воспроизведения с USB.

Если в аппарат уже установлена карта памяти SD, в главном меню нажмите значок  **SD CARD**, чтобы перейти в режим воспроизведения с SD-карты.

Если в устройство уже загружен диск, в главном меню нажмите значок , чтобы перейти в режим воспроизведения диска.



ПРИМЕЧАНИЕ:

Чтобы перейти в главное меню, коснитесь значка  или нажмите кнопку **МЕНЮ**.

Извлечение диска

Нажмите кнопку , чтобы извлечь диск.



Приостановка и возобновление воспроизведения

Нажмите кнопку , чтобы приостановить воспроизведение. Чтобы его возобновить, нажмите кнопку  еще раз.



Остановка воспроизведения

Чтобы остановить воспроизведение, нажмите кнопку .

Выбор заголовков, глав и дорожек

Последовательно нажимайте значок  или , чтобы выбрать нужный заголовок, главу или звуковую дорожку.

Быстрая перемотка

Коснитесь и удерживайте значок  или , чтобы быстро перемотывать текущий файл назад или вперед.

Повторное воспроизведение

Нажмите кнопку **RPT** на пульте ДУ, чтобы аппарат непрерывно воспроизводил текущую дорожку.

Воспроизведение в случайном порядке

Нажмите кнопку **RDM** на пульте ДУ, чтобы аппарат воспроизводил дорожки в случайном порядке.

Отображение текущей информации

Нажмите кнопку **OSD** на пульте ДУ, чтобы отобразить текущую информацию (номер главы, дорожки, истекшее время воспроизведения и т.д.).

Выбор аудио режима и языка звукового сопровождения

Последовательно нажимайте кнопку **AUDIO** на пульте ДУ, чтобы выбрать аудио режим или другой язык звукового сопровождения (при наличии соответствующих записей на диске).

Выбор языка субтитров

Последовательно нажимайте кнопку **Sub-T** на пульте ДУ, чтобы выбрать язык субтитров (при наличии соответствующих записей на диске).

Выбор ракурса изображения

В режиме воспроизведения диска DVD последовательно нажимайте кнопку **Angle** на пульте ДУ, чтобы переключать ракурсы изображения (при наличии соответствующих записей на диске).

Меню заголовков

Нажмите кнопку **TITLE** на пульте ДУ, чтобы перейти в меню заголовков. В меню заголовков выберите нужный заголовок цифровыми кнопками или кнопками навигации, затем нажмите кнопку **ENTER** или **▶II**, чтобы начать его воспроизведение.

Программирование порядка воспроизведения

Нажмите кнопку **PROG** на пульте ДУ, тогда на экране появится окно программирования порядка воспроизведения. Запрограммируйте нужную последовательность с помощью цифровых кнопок и кнопок навигации.

Установка времени начала воспроизведения

Нажмите кнопку **GOTO** на пульте ДУ, а затем цифровыми кнопками установите заголовок, главу или время, с которых вы хотите начать воспроизведение, и нажмите кнопку **ENTER**, чтобы начать воспроизведение.

МЕНЮ НАСТРОЕК ВОСПРОИЗВЕДЕНИЯ

Переход в меню настроек

Нажмите кнопку **Setup** на пульте ДУ, чтобы перейти в меню настроек воспроизведения.

Кнопками навигации выберите нужную страницу меню настроек:



- системные настройки;



- языковые настройки;



- настройки звука;



- настройки изображения;



- цифровые настройки.

Затем нажмите кнопку **ENTER**, чтобы на нее перейти.

Меню системных настроек

В меню системных настроек вы сможете выбрать систему цвета, формат экрана, активировать или отключить экранную заставку, установить рейтинг для ограничения просмотра и восстановить заводские настройки.

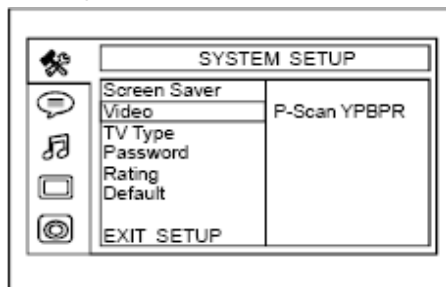

Screen Saver – Экранная заставка. Вы можете активировать (On) или отключить (Off) экранную заставку.

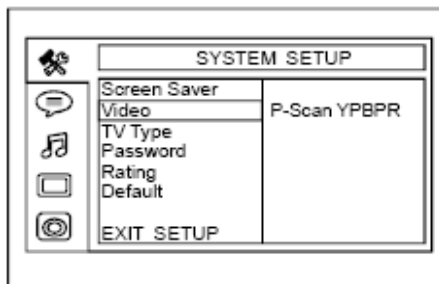

Video – Система цвета. Проигрыватель может воспроизводить диски в системе PAL и NTSC. Если вы подключаете телевизор, использующий систему цвета NTSC, установите здесь NTSC. Если вы подключаете телевизор, использующий систему цвета PAL, установите здесь PAL. Если вы установите значение AUTO, то устройство будет автоматически выбирать формат PAL или NTSC в зависимости от свойств диска.

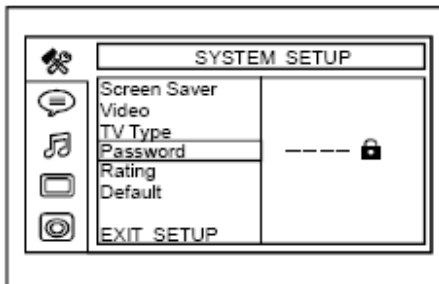

TV Type – Формат экрана. Установите значение 4:3 PS, чтобы выбрать формат PAN & SCAN (при подключении широкоформатного телевизора, левый и правый края изображения будут обрезаны). Установите значение 4:3 LB, чтобы выбрать формат LETTER BOX (при подключении широкоформатного телевизора в верхней и нижней частях экрана появятся черные полосы). Установите значение 16:9, чтобы использовать широкий формат при подключении широкоформатного телевизора.

МЕНЮ НАСТРОЕК ВОСПРОИЗВЕДЕНИЯ

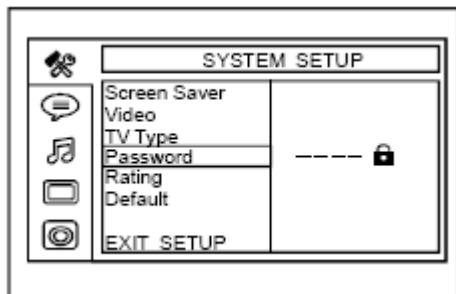

Password – Пароль. Введите пароль и нажмите кнопку ENTER. Введите старый пароль (пароль по умолчанию – 0000), затем введите новый пароль из 4 цифр и еще раз новый пароль для подтверждения.

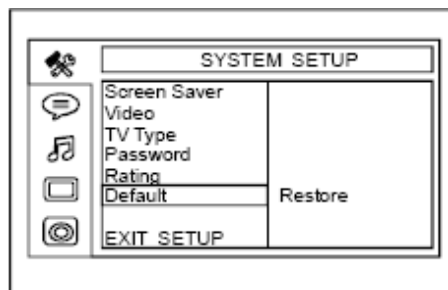

Rating – Рейтинг. При необходимости кнопками навигации установите ограничение по рейтингу, затем нажмите кнопку ENTER для подтверждения.

Рейтинг 1: KID SAFE. Просмотр безопасен для детей.

Рейтинг 2: G. Просмотр допустим для любого возраста.

Рейтинг 3: PG. Просмотр разрешен с 13 лет.

Рейтинг 4: PG13. Просмотр разрешен с 13 лет.

Рейтинг 5: PG-R. Установите этот рейтинг, если такая маркировка имеется на обложке диска DVD.

Рейтинг 6: R. Просмотр разрешен с 17 лет.

Рейтинг 7: NC 17. Просмотр разрешен с 17 лет.

Рейтинг 8: ADULT. Просмотр только для взрослых.

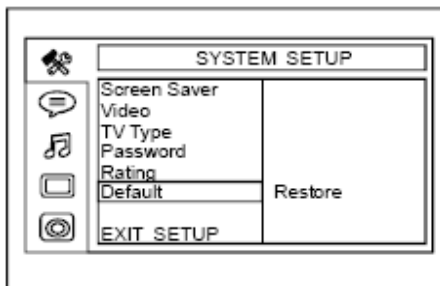

Default – Настройки по умолчанию. Здесь вы можете восстановить настройки по умолчанию.

Меню языковых настроек

В меню языковых настроек вы можете выбрать язык экранного меню, а также установить языки звукового сопровождения, субтитров и меню диска, которые будут использоваться устройством по умолчанию.



Osd Language – Язык экранного меню.



Audio Lang – Язык звукового сопровождения.

МЕНЮ НАСТРОЕК ВОСПРОИЗВЕДЕНИЯ



Subtitle Lang – Язык субтитров.



Menu Lang – Язык меню диска.

Меню настроек звука

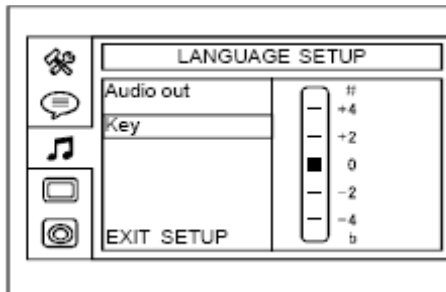

Audio out – Аудио выход. Здесь вы можете включить работу аудио выхода в нужном режиме: SPDIF RAW или SPDIF PCM.

Если вы установите значение SPDIF OFF, то сигнал не будет подаваться на аналоговый или оптический выход.

Если проигрыватель подключен к усилителю мощности через аналоговый или оптический выход, выбирайте режим SPDIF RAW, когда вы воспроизводите диски, записанные в Dolby Digital, DTS или MPEG. Выходной сигнал аналогового или оптического выхода будет соответствовать цифровому сигналу диска. При этом ваш усилитель мощности должен иметь функцию декодирования Dolby Digital, DTS или MPEG.

Если проигрыватель подключен к 2-канальному, цифровому стерео усилителю, выбирайте режим SPDIF PCM. При воспроизведении дисков, записанных в Dolby Digital или MPEG, сигнал аналогового или оптического выхода будет преобразован в 2-канальный с помощью ИКМ.

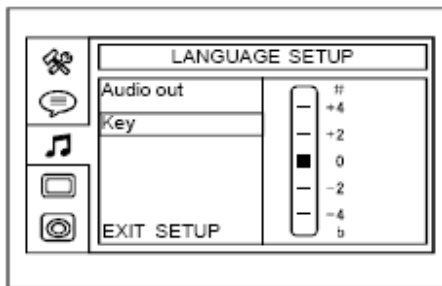

Key – Тон. Здесь вы можете отрегулировать тональность воспроизведения.

Меню настроек изображения

В меню настроек изображения вы можете отрегулировать яркость, контрастность, оттенок (NTSC), насыщенность и чёткость. Для этого выделите соответствующую строку и выполните настройку кнопками ←/→.

Меню настроек изображения доступно, когда аппарат находится в режиме TV, AV или воспроизводит видеофайл.

МЕНЮ НАСТРОЕК ВОСПРОИЗВЕДЕНИЯ

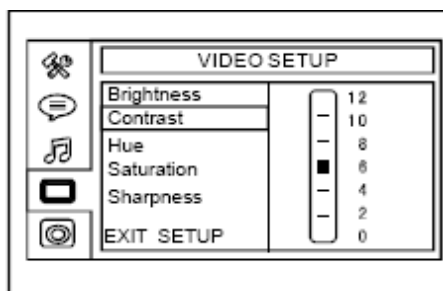

Brightness – Яркость.

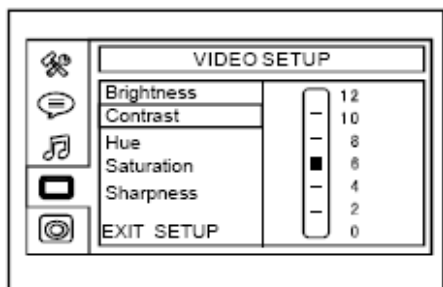

Contrast – Контрастность.

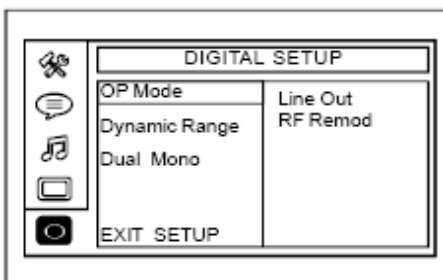

Hue – Оттенок.

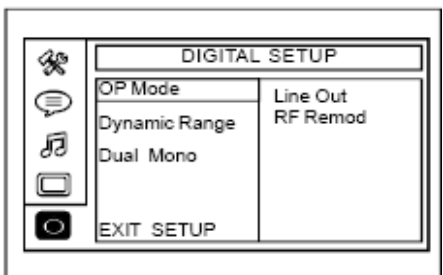

Saturation – Насыщенность.

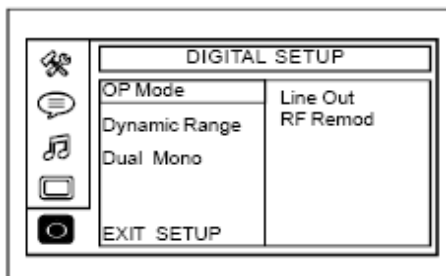

Sharpness – Резкость.

Меню цифровых настроек

В меню цифровых настроек вы можете выбрать рабочий режим, отрегулировать сжатие динамического диапазона и установить стереорежим.

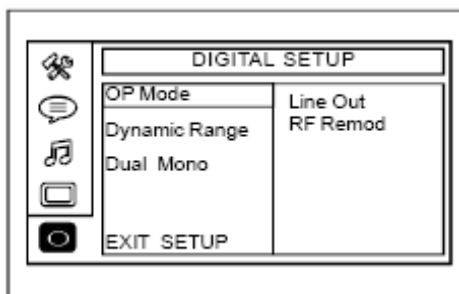

OP Mode – Рабочий режим декодера Dolby Digital.

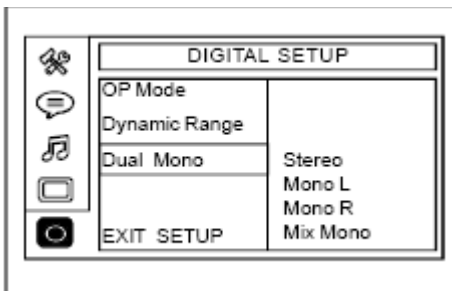

Dynamic Range – Динамический диапазон.

Dual Mono – режим моно-стерео.

ТЕХНИЧЕСКИЕ ХАРАКТЕРИСТИКИ

Общие характеристики

Напряжение питания: 12В постоянного тока
Импеданс динамиков: 4 Ом
Максимальная выходная мощность: 50 Вт x 4 канала
Регулировка тембра: 8 дБ (тембр нижних частот 100 Гц, тембр верхних частот 10 кГц)
Габаритные размеры (ГxШxВ):
приблизительно 210x188x58 мм
Установочные размеры (ГxШxВ):
приблизительно 178x182x50 мм
Вес: ок. 2,2 кг

Характеристики мультимедиа

Воспроизводимые диски: мультимедиа
Система цвета: Auto/PAL/NTSC
Угол установки: 0-30 градусов

Характеристики видео

Формат экрана: 4:3 Letterbox, 4:3 Pan scan,
16:9 Wide Screen
Уровень видео выхода: 1,0 Вpp/75 Ом
Разрешающая способность по горизонтали: 500

Благодарим Вас за выбор техники SUPRA.

Компания-производитель оставляет за собой право вносить изменения в конструкцию, дизайн и комплектацию товара без предварительного уведомления, если данные изменения направлены на улучшение его эксплуатационных характеристик.

Производитель: СУПРА ТЕХНОЛОДЖИС ЛИМИТЕД

КНР, Гонконг, Квинз Роуд Централ, 222, Кай Вонг Коммерсиал Билдинг, ЛГ2/Ф., комната 2.
Сделано в КНР.

Товар подлежит декларированию соответствия.

Срок службы изделия: 3 года

Гарантийный срок: 1 год

Характеристики аудио

Максимальный уровень выхода: 2 BRMS (± 3 дБ)
АЧХ: 20 Гц – 20 кГц
Отношение сигнал/шум: 85 дБ
Разделение стереоканалов: 80 дБ

Радиоприёмник

FM

Диапазон частот FM: 87,5-108 МГц; 65-74 МГц
Промежуточная частота: 10,7 МГц
Чувствительность: 12 дБмкВ (при отношении сигнал/шум 30 дБ)
Отношение сигнал/шум: 60 дБ
Разделение стереоканалов: 30 дБ (1 кГц)
АЧХ: 30-15 кГц

AM

Диапазон частот AM: 522-1620 кГц
Промежуточная частота: 450 кГц
Чувствительность: 32 дБмкВ (-20 дБ)

Центральный авторизованный сервисный центр:

000 «ВипСервис», г. Москва, пос. Мосрентген, Институтский пр., д. 2

Список сервисных центров прилагается (см. вкладыш)

Компания производитель оставляет за собой право, без предварительного уведомления, вносить изменения в список авторизованных сервисных центров, включая изменения адресов и телефонов существующих. Адрес ближайшего СЦ вы можете узнать по телефону горячей линии 8-800-100-333-1 или на сайте www.supra.ru, а так же отправив запрос на supra@supra.ru



SUPRA