

SUPRA



**АВТОМОБИЛЬНАЯ
МУЛЬТИМЕДИЙНАЯ СИСТЕМА
С СЕНСОРНЫМ 6.2"
ЖК МОНИТОРОМ**

SWD-607NV

РУКОВОДСТВО ПО ЭКСПЛУАТАЦИИ

СОДЕРЖАНИЕ

Уважаемый покупатель!

*Благодарим за приобретение автомобильной мультимедийной системы **SUPRA**. Внимательно ознакомьтесь с данным руководством перед установкой и началом работы с аппаратом и сохраните его для обращения к нему в дальнейшем.*

Меры безопасности и предосторожности.....	3
Порядок установки и извлечения проигрывателя	5
Подсоединения	7
Передняя панель.....	12
Пульт дистанционного управления	13
Основные операции	15
Управление радиоприемником.....	17
Управление воспроизведением дисков.....	20
Управление ТВ-тюнером	26
Навигация	28
Просмотра изображений.....	31
Воспроизведение с USB накопителей и карт памяти	32
Настройка управления на руле	36
Настройка аппарата	39
Возможные неполадки и способы их устранения.....	40
Технические характеристики.....	45

МЕРЫ БЕЗОПАСНОСТИ И ПРЕДОСТОРОЖНОСТИ



Данное устройство рассчитано на электросистему автомобиля с напряжением +12 В постоянного тока с минусом на корпусе, аппарат не предназначен для подключения к источнику питания +24 В (например, в автобусе, грузовике).



Управление аппаратом не должно препятствовать безопасному управлению автомобилем.



Чтобы избежать дорожных происшествий и аварий, вызванных невнимательностью, водитель во время езды не должен совершать какие-либо операции с устройством или смотреть на экран. Если возникла такая необходимость, припаркуйте машину в безопасном месте перед тем, как начать работать с устройством.

Устройство состоит из деталей, изготовленных с высокой точностью. Не разбирайте, не переделывайте и не ремонтируйте прибор самостоятельно. Это может вызвать серьезные поломки и снимает гарантию на бесплатный ремонт аппарата. Ремонт должен производиться только в специализированных авторизованных сервисных центрах.

Во избежание повреждений не подвергайте аппарат воздействию прямых солнечных лучей, теплового излучения или потоков горячего воздуха. Если температура в салоне автомобиля слишком

высокая, то не включайте аппарат до тех пор, пока температура в салоне не снизится. Не подвергайте прибор воздействию резкой смены температуры.



Запрещается менять предохранитель на проводе питания без консультации специалиста. Использование неподходящего предохранителя может привести к возгоранию или повредить прибор.



Запрещается подвергать прибор воздействию влаги.

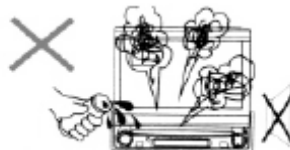

Немедленно выключите прибор и обратитесь в авторизованный сервисный центр в следующих случаях: нет звука, нет изображения, в устройство попала вода или посторонний предмет, от прибора идет дым или особый запах.

Не прикасайтесь к ЖК монитору твердыми предметами, чтобы его не поцарапать. Берегите экран от ударов и другого грубого воздействия. Для чистки экрана используйте мягкую и нейтральное моющее средство. Запрещается применение агрессивных химических средств, например спирта или растворителя или грубых материалов для чистки прибора или экрана, т.к. это может привести к повреждению поверхностей.

МЕРЫ БЕЗОПАСНОСТИ И ПРЕДОСТОРОЖНОСТИ

Устройство оборудовано выдвижным монитором, положение которого регулируется кнопками управления. Не давите на монитор, не тяните за него и не пытайтесь развернуть его вручную, т.к. это может привести к поломке механизма.

Не разбирайте устройство, в нем используется лазерный луч, прямое воздействие которого на органы зрения опасно.

Воспроизведение диска во время езды по неровной дороге или использование поврежденных дисков или дисков нестандартной формы может повредить лазерную головку.

Если в автомобиле пыльно и грязно, необходимо время от времени чистить лазерную головку.

Содержите слот для диска в чистоте, при загрязнении протрите его. Не загружайте в аппарат диски, с пачкающими веществами на поверхности (чернила, клей и т.п.) и диски с плохо наклеенными этикетками, т.к. это приведет к замедлению работы устройства или к невозможности воспроизведения. Не прикасайтесь к рабочей поверхности диска, держите диск за края. Протирайте диск от центра к краям. Для чистки лазерной головки вашего устройства обращайтесь к специалистам авторизованного сервисного центра.

Не работайте с устройством при слишком высоких или слишком низких температурах, перед включением убедитесь, что температура в автомобиле от 0°C до +40°C. Если температура слишком низкая, не включайте прибор сразу, а подождите, пока салон прогреется. При перепаде температур в устройстве может образоваться конденсат, в таком случае извлеките диск из прибора и не используйте прибор примерно на час, пока влага не испарится.

Если во время работы на ЖК мониторе появляется значок , это означает, что устройство не поддерживает данную функцию или операция неверна.

Если в работе устройства наблюдаются какие-то неполадки, обратитесь в раздел «Возможные неполадки и способы их устранения».

Также, вы можете попробовать устранить неполадку, сняв переднюю панель и нажав кнопку **RESET**, чтобы вернуться к заводским установкам.

ПРИМЕЧАНИЕ:

Для наглядности в настоящем руководстве приведены иллюстрации. Тем не менее, реальное изделие может незначительно отличаться от приведённых изображений.

ПОРЯДОК УСТАНОВКИ И ИЗВЛЕЧЕНИЯ РЕСИВЕРА

МЕРЫ ПРЕДОСТОРОЖНОСТИ ПРИ УСТАНОВКЕ

Данное устройство рассчитано на подключение к электросистеме автомобиля с напряжением +12 В постоянного тока с минусом на корпусе, аппарат не предназначен для подключения к источнику питания +24 В (например, в автобусе, грузовике).

Запрещается менять номинал предохранителя на проводе питания без консультации со специалистом. Использование неподходящего предохранителя может привести к возгоранию или повредить прибор.

Для правильной установки используйте только те комплектующие, которые поставляются с аппаратом. Использование других комплектующих может повлечь за собой неисправность.

Проконсультируйтесь с дилером вашей марки автомобиля прежде, чем выполнять работу, если для установки аппарата необходимо просверлить отверстия или произвести другие изменения в конструкции автомобиля.

Установите (закрепите) проигрыватель таким образом, чтобы он не мешал водителю и не мог нанести травму пассажиру в случае внезапной остановки. Устройство должно размещаться в местах с достаточной вентиляцией.

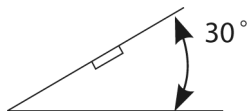

Угол наклона передней панели проигрывателя в рабочем положении относительно вертикали не должен превышать 30°.

Не устанавливайте проигрыватель в местах попадания прямых солнечных лучей или горячего воздуха из отопителя салона, а также в местах скопления пыли и грязи или в местах с сильной вибрацией.

Для обеспечения достаточной вентиляции прибора и снижения риска возгорания не перекрывайте вентиляционные отверстия корпуса и область радиатора на задней стенке аппарата.

Выберите такое место для установки проигрывателя, чтобы он не мешал водителю при управлении автомобилем.

Отключите «-» клемму аккумулятора перед началом установки для снижения вероятности повреждения аппарата и предотвращения короткого замыкания при подключении.

Перед тем, как окончательно установить проигрыватель, временно подключите к нему электропроводку и убедитесь, что аппарат и вся аудио (видео) система работают должным образом.

Перед началом установки выкрутите два винта, служащих для предотвращения повреждений механизма воспроизведения дисков. Не загружайте в устройство диск, если винты не были выкручены.

Перед окончательной установкой закрепите проводку временно и убедитесь, что устройство работает нормально.

ПОРЯДОК УСТАНОВКИ И ИЗВЛЕЧЕНИЯ РЕСИВЕРА

Комплектующие для монтажа аппарата

С прибором поставляются следующие комплектующие для монтажа:

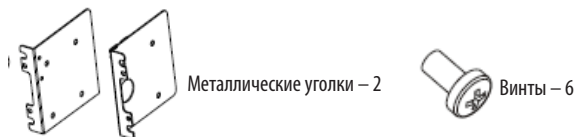

Использование других комплектующих при монтаже устройства может привести к повреждению устройства.

Порядок установки аппарата

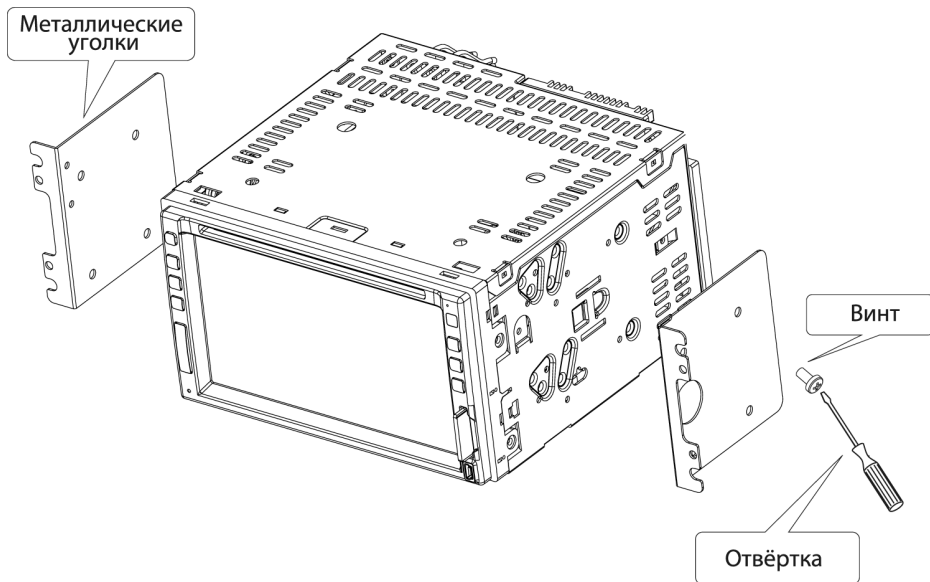

1. Закрепите металлические уголки по бокам устройства.
2. Зафиксируйте устройство в автомобиле, прикрутив винтами металлические уголки к крепёжным конструкциям внутри приборной панели автомобиля.

Порядок извлечения аппарата

1. Выкрутите винты, крепящие металлические уголки по бокам устройства.
2. Снимите металлические уголки. Извлеките устройство из панели автомобиля, а затем отключите от него провода.

ВНИМАНИЕ:

Если подсоединения выполнены неправильно, это может вызвать повреждение изделия, в таком случае прибор не подлежит ремонту по гарантии.

Выполняйте присоединения в точном соответствии со схемой присоединений. В случае возникновения сомнений в правильности присоединения – обратитесь за консультацией в сервисный центр производителя.

Тщательно изолируйте все неиспользованные провода.

Провода (и «+» и «-»), идущие на громкоговорители должны быть изолированы как от корпуса автомобиля, так и от источника +12В.

Не соединяйте между собой провода, идущие на громкоговорители разных каналов.

Соблюдайте полярность присоединения к громкоговорителям.

Суммарное сопротивление громкоговорителей, подключенных к одному каналу должно быть не менее 4 Ом.

Не присоединяйте несколько громкоговорителей к выходу одного канала.

Провод питания радиоантенны (Синий) нельзя подключать к цепям с суммарным током потребления более 100мА (0.1А). Не соединяйте этот провод с корпусом автомобиля.

Убедитесь, что в вашем автомобиле используется электрическая система с номинальным напряжением +12 В с «минусом» на корпусе. В противном случае вам потребуется конвертор.

Перед выполнением подсоединений отключите питание цепи аудиосистемы (радио), удалив соответствующий предохранитель из коробки предохранителей.

Выполните подсоединения в соответствии со схемой, представленной ниже.

Если ваш автомобиль не оснащен разъемом ISO, приобретите его дополнительно в магазине автомобильных аксессуаров и используйте при монтаже аппарата.

ВНИМАНИЕ:

Неправильное выполнение подсоединений снимает прибор с гарантийного обслуживания.

Замена предохранителя

Задняя часть ресивера:

Чтобы заменить сгоревший предохранитель, извлеките его из разъема на задней части ресивера и установите на его место аналогичный предохранитель с такими же характеристиками.

ПОДСОЕДИНЕНИЯ

Схема подсоединений

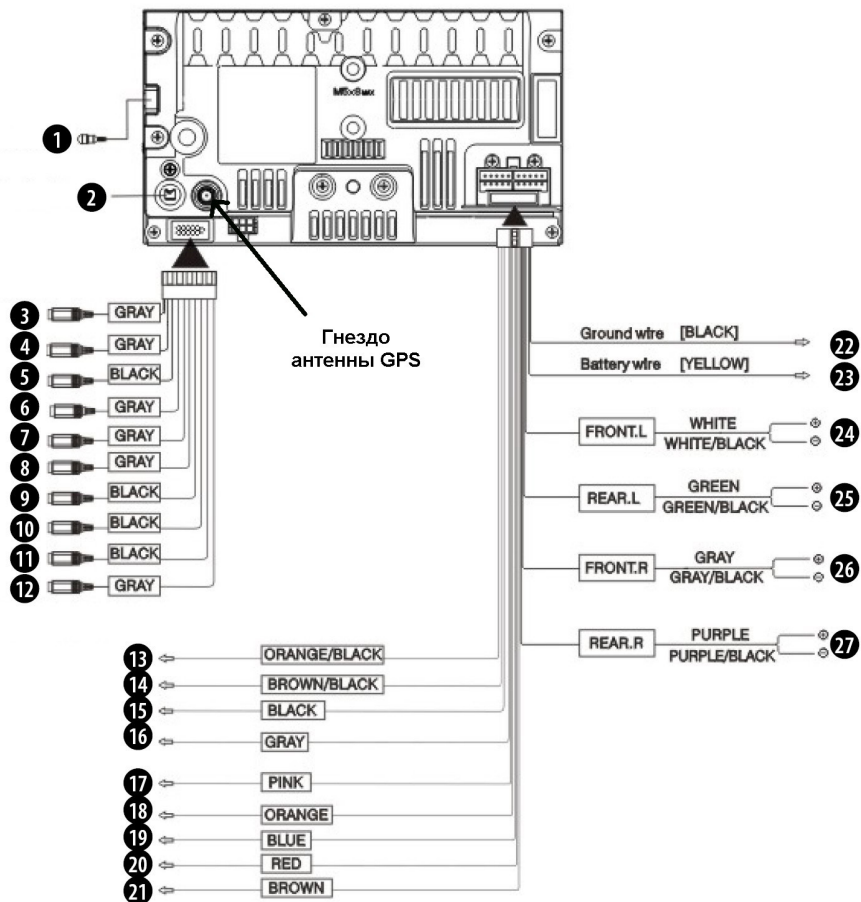

1. Гнездо (одно или два) для подключения телевизионной антенной. Если устройство не оборудовано ТВ-тюнером, данный разъем (данные разъемы) отсутствует.
2. Гнездо для радиоантенны
3. Аудиовход, правый канал (черный кабель, красный разъем)
4. Аудиовход, левый канал (черный кабель, белый разъем)
5. Видеовход камеры заднего вида (черный кабель, желтый разъем)
6. Аудиовыход для подключения сабвуфера (серый кабель, коричневый разъем)
7. Тыловой аудиовыход RCA – правый канал (серый кабель, синий разъем)
8. Тыловой аудиовыход RCA – левый канал (серый кабель, пурпурный разъем)
9. Передний аудиовыход RCA – левый канал (серый кабель, белый разъем)
10. Передний аудиовыход RCA – правый канал (серый кабель, красный разъем)
11. Видеовход для подключения внешнего источника (черный кабель, желтый разъем)
12. Видеовыход (серый кабель, желтый разъем)
13. Провод А подключения кнопок на руле (оранжевый/черный провод)
14. Провод В подключения кнопок на руле (коричневый/черный провод)
15. Заземление (общий) кнопок на руле (черный провод)
16. Стояночный тормоз (серый провод), подключите к выключателю лампы стояночного тормоза «-»
17. Провод управления усилителя (розовый)
18. К выключателю подсветки приборов (оранжевый провод) «+»
19. Питание антенны (синий провод) (выход +100mA)
20. Зажигание (красный провод)
21. К выключателю фонарей заднего хода (коричневый провод) «+»
22. К «массе» автомобиля (черный провод)
23. Аккумулятор (+12 В) (желтый провод)
24. Левый фронтальный динамик (белый провод (+), белый/черный провод (-))
25. Левый тыловой динамик (зеленый провод (+), зеленый/черный провод (-))
26. Правый фронтальный динамик (серый провод (+), серый/черный провод (-))
27. Правый тыловой динамик (пурпурный провод (+), пурпурный/черный провод (-))

ПОДСОЕДИНЕНИЯ

Подсоединение Серого провода к стояночному тормозу

Подсоедините Серый провод (10) к проводке выключателя индикаторной лампы стояночного тормоза вашего автомобиля. Смотри рисунок.

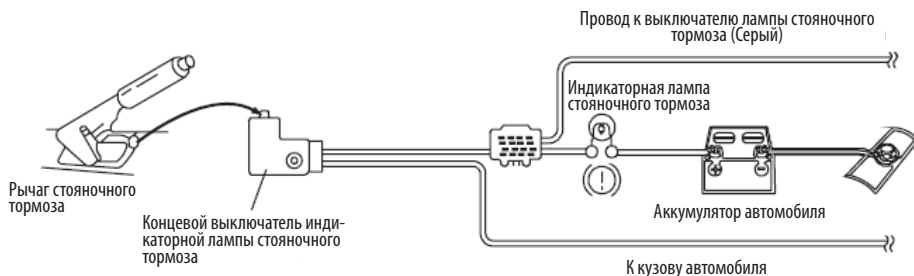

При таком подключении на дисплее аппарата будет показываться видео изображение, только если включен стояночный тормоз. Если же стояночный тормоз не задействован, на дисплее появится сообщение «DO NOT WATCH WHILE DRIVING» («НЕ СМОТРЕТЬ ВО ВРЕМЯ ВОЖДЕНИЯ»).

Эта функция разработана специально в целях обеспечения безопасности при вождении, чтобы предотвратить просмотр видео водителем во время управления движущимся автомобилем.

Положение стояночного тормоза не оказывает никакого влияния на сигнал видео выхода (17) устройства, что позволяет просматривать видео на дополнительном экране пассажирам автомобиля.

Подсоединение камеры заднего вида

1. Присоедините Выход камеры к «Видео входу для подключения камеры заднего вида» аппарата (18).
2. Провод аппарата «включения просмотра изображения с камеры заднего вида» (Коричневый (16)) – подключите к проводу включения фонарей заднего хода автомобиля. Смотри рисунок:



После выполнения такого подсоединений, когда проигрыватель включен, при включении заднего хода будет происходить автоматическое переключение на демонстрацию изображения с камеры заднего вида.

Подсоединение к кнопкам управления аудио/ видео системой на руле автомобиля

Аппарат можно присоединить к проводке автомобиля с ДВУПРОВОДНОЙ или ТРЁХПРОВОДНОЙ системой кнопок на руле.

- В первом случае при монтаже аппарата Провод А (оранжевый/черный) должен быть подключен к одному из проводов идущих к кнопкам руля. Второй провод от кнопок руля должен быть присоединён к черному проводу (корпус для кнопок руля).
- Во втором случае при монтаже аппарата оба провода (Провод А (оранжевый/черный) и Провод В (коричневый/черный)) должны быть подключены к различным проводам, идущим от кнопок на руле.

Третий (общий) провод от кнопок руля должен быть присоединён к черному проводу (корпус для кнопок руля).

Кнопки на руле, таким образом, оказываются присоединёнными «между корпусом и одним из двух (Провод А и Провод В) проводов аппарата».

ПЕРЕДНЯЯ ПАНЕЛЬ

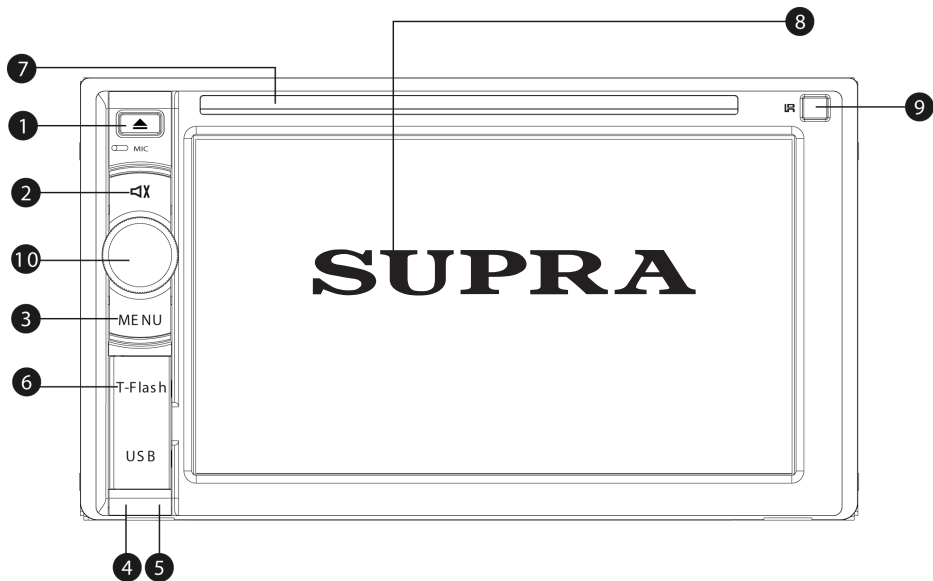

1. ▲ Кнопка извлечения диска
2. **MUTE** Кнопка блокировки звука
3. **MENU** Кнопка перехода в главное меню аппарата / перехода в меню настроек из главного меню аппарата
4. USB разъем
5. Кнопка **RESET** (под крышкой)
6. Разъем для карт памяти MicroSD
7. Слот для диска
8. Сенсорный ЖК экран
9. ИК-приемник сигналов пульта ДУ
10. **PWR** Кнопка включения/выключения аппарата / включения/выключения экрана/ручка регулировки громкости

ПУЛЬТ ДИСТАНЦИОННОГО УПРАВЛЕНИЯ

Замечания по использованию пульта ДУ

Пульт ДУ использует инфракрасные сигналы, поэтому при нажатии кнопок направляйте его на ИК-приемник, расположенный на передней панели устройства.

Если вы не используете пульт ДУ более месяца, извлеките из него элемент питания.

Не оставляйте пульт ДУ под воздействием прямых солнечных лучей или высоких температур, т.к. это может привести к неполадкам в его работе.

Кнопки пульта ДУ

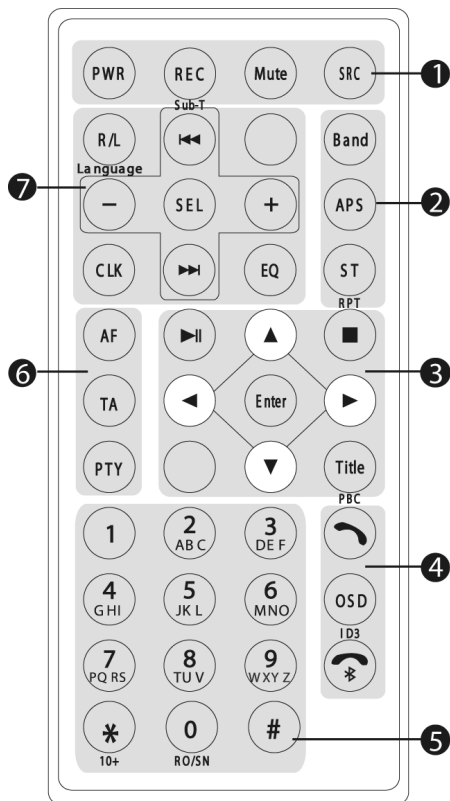

1. PWR / REC / Sub-T / Mute / SRC

PWR Кнопка включения/выключения аппарата

REC/Sub-T Кнопка переключения языка субтитров

Mute Кнопка блокировки звука

SRC Кнопка выбора источника воспроизведения

2. BAND / APS / ST/RPT

BAND Кнопка переключения диапазонов частот

APS Кнопка сканирования / автоматического поиска и сохранения радиостанций

ST/RPT Кнопка переключения режимов стерео/моно / повторного воспроизведения

3. ►► / ■ / Title / Enter / ◄◄◄

►► Кнопка начала воспроизведения / паузы

■ Кнопка остановки воспроизведения

Title Кнопка вызова меню заголовков

Enter Кнопка перехода к выбранному параметру / подтверждения при работе с меню

◄◄◄ Кнопки навигации для работы с различными меню

4. OSD/Id3

OSD/Id3 Кнопка вызова текущей информации на экран / вызова информации Id3

ПРИМЕЧАНИЕ:

Кнопки не функционируют в данной модели.

5. 0-9 / RO/SN

0-9 Цифровые кнопки

RO/SN Кнопка сканирования радиостанций

6. AF / TA / PTY

AF Кнопка автоматической настройки на частоту передатчика с более сильным сигналом

TA Кнопка вызова информации о дорожном движении

PTY Кнопка выбора по типу программ

ПРИМЕЧАНИЕ:

Если модель не имеет функции RDS, кнопки AF, TA и PTY не функционируют.

7. ◄◄/►► / +/- / SEL / CLK / EQ / R.L/LANGUAGE

◄◄/►► Кнопки быстрой перемотки и перехода по дорожкам в прямом или обратном направлении

+/- Кнопки повышения/понижения уровня громкости

SEL Кнопка вызова меню системных настроек

CLK Кнопка вызова часов

EQ Кнопка выбора предустановок тембра

R.L/LANGUAGE Кнопка выбора режима звука / выбора языка звукового сопровождения

ПУЛЬТ ДИСТАНЦИОННОГО УПРАВЛЕНИЯ

Замена элемента питания

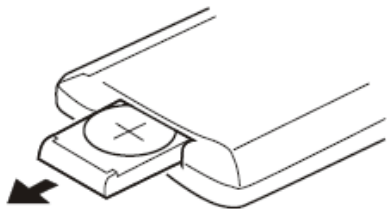

Обычно элемента питания хватает на шесть месяцев работы пульта ДУ. Если сократилось расстояние работы пульта ДУ или он перестал работать, попробуйте заменить в нем элемент питания.

Откройте отсек для элемента питания на пульте ДУ и вместо старого элемента питания установите новый – литиевую батарею CR-2025. Убедитесь, что соблюдена полярность (+ и —), и закройте отсек для элемента питания.

ВНИМАНИЕ

Храните элементы питания в недоступном для детей месте. Если ребенок проглотил батарейку, немедленно обратитесь к врачу.

Включение аппарата



Нажмите кнопку включения аппарата.

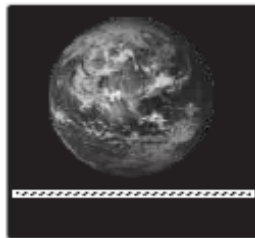

Начнется процесс запуска аппарата, обычно на это требуется 10 секунд.

Управление звуком

Вы можете увеличивать уровень громкости, поворачивая регулятор громкости VOL по часовой стрелке, или уменьшать уровень громкости, поворачивая регулятор громкости против часовой стрелки.

Если вам нужно немедленно выключить звук, нажмите кнопку **MUTE**. Чтобы вернуться к предыдущему уровню звучания, нажмите кнопку **MUTE** еще раз.

Главное меню

В любом режиме аппарата нажмите кнопку **MENU** на передней панели или на пульте ДУ, чтобы перейти в главное меню.



	Статус приема GPS сигнала
	Текущее время
	Текущий уровень громкости
	VMCD (опция)
	Bluetooth (опция)
	Воспроизведение дисков
	Радио

ПРИМЕЧАНИЕ:

Если модель не поддерживает функции VMCD и Bluetooth, соответствующие иконки будут отсутствовать в главном меню.



Щелкните по любой из иконок, чтобы перейти в соответствующий режим.



Щелкните этот значок, чтобы выключить ЖК-дисплей.

ОСНОВНЫЕ ОПЕРАЦИИ

Переход по страницам меню



Перетяните первую страницу главного меню, сдвигая ее кончиком пальца влево.



После этого на дисплее отобразится вторая страница главного меню.

Щелкните по любой из иконок, чтобы перейти в соответствующий режим.

Фоновая картинка главного меню



Щелкните иконку Setup на второй странице главного меню.



Щелкните строку Wallpaper, чтобы изменить фоновую картинку главного меню.



Щелкните по значку с надписью User Define, чтобы выбрать свою картинку.



Выберите свою картинку, сохраненную на установленную в аппарат карту памяти.



Картинка откроется на весь экран.



Чтобы использовать ее в качестве фоновой картинки главного меню, щелкните значок ОК.

ПРИМЕЧАНИЕ:

Если вы не хотите выбирать открытую картинку, щелкните по ней, чтобы вернуться в список картинок.

УПРАВЛЕНИЕ РАДИОПРИЕМНИКОМ

Меню радиоприемника





-  Индикация текущей частоты
-  Значок перехода вниз по диапазону
-  Значок перехода вверх по диапазону
-  Значок удаления сохраненных радиостанций
-  Значок перехода в меню настроек радиоприемника
-  Значок переключения диапазона AM/FM
-  Значок выхода из режима радиоприемника и возврата в главное меню
-  Фоновая картинка режима радиоприемника может быть заменена (всего имеется 4 картинки на ваш выбор)

 Значок автоматического поиска и сохранения радиостанций

ПРИМЕЧАНИЕ:

В памяти устройства можно сохранить до 30 радиостанций.

 Значок сканирования сохраненных радиостанций (каждая радиостанция воспроизводится в течение 3 секунд, а затем прибор переключается на следующую радиостанцию)



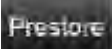

 Значок сортировки радиостанций по частоте (от более низкой к более высокой)

 Иконки сохраненных радиостанций (если рядом с иконкой отображается значок D, это значит, что в настоящий момент принимается данная радиостанция)

Автоматический поиск и сохранение радиостанций

Нажмите на значок  в режиме радиоприемника для того, чтобы произвести автоматический поиск и запоминание найденных радиостанций в ячейки списка сохраненных радиостанций. Выбор сохраненной радиостанции для воспроизведения осуществляется с помощью нажатия на соответствующую ячейку списка сохраненных радиостанций.

Поиск радиостанций вручную

Вы можете произвести поиск соседней радиостанции в диапазоне с помощью нажатия значков  или . Для того, чтобы вручную настроить частоту радиостанции с шагом 50 кГц для диапазона FM и 9 кГц для диапазона AM, удерживайте нажатие на значке  или  в течение 2-х секунд, тогда аппарат перейдет в режим ручной настройки с фиксированным шагом. Далее, в том случае, если с аппаратом не производится никаких действий, он перейдет обратно в режим ручного поиска соседней радиостанции по диапазону примерно через 2 секунды.

УПРАВЛЕНИЕ РАДИОПРИЕМНИКОМ

Сохранение радиостанций вручную



В главном окне дисплея нажмите пальцем на заголовков с частотой сохраняемой радиостанции и удерживайте его, пока не появится всплывающее окно.



Не отпуская от дисплея прижатый палец, перетащите окно с частотой запоминаемой радиостанции (метод Drag & Drop) в нужную ячейку списка сохраненных радиостанций.



Радиостанция будет запомнена в ячейке списка сохраненных радиостанций. Удаление радиостанций



В списке сохраненных радиостанций выберите ту, которую вы хотите удалить.



Затем щелкните значок **Del**, чтобы удалить выбранную радиостанцию.



Радиостанция будет удалена.

Перемещение по списку сохраненных радиостанций



Прижмите палец в любой части списка сохраненных радиостанций (на каждой странице отображается по шесть радиостанций).



Потяните список вверх.



На дисплее отобразятся следующие ячейки с сохраненными радиостанциями.

УПРАВЛЕНИЕ РАДИОПРИЕМНИКОМ

Переход в меню настроек радиоприемника



Щелкните по значку Setup, чтобы перейти в меню настроек радиоприемника.



На дисплее отобразится меню настроек.

Изменение фоновой картинки и демонстрация



В меню настроек радиоприемника щелкните строку Titles, чтобы перейти к выбору фоновых картинок.



Закройте демо-режим и выберите ту картинку, которая вам понравится.

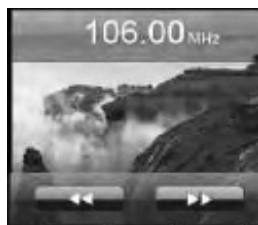

Щелкните значок , чтобы подтвердить свой выбор.

Фоновый режим работы



Нажмите кнопку **MENU** на передней панели, чтобы перейти в главное меню.



Программа радиоприемника будет работать в фоновом режиме, при этом в верхней части дисплея появится соответствующий индикатор.



Вы можете перейти в программу навигации или открыть компас, пока радио будет работать в фоновом режиме.

УПРАВЛЕНИЕ ВОСПРОИЗВЕДЕНИЕМ ДИСКОВ

ЗАМЕЧАНИЯ ПО РАБОТЕ С ДИСКАМИ

Устройство воспроизводит диски CD, CD-R, CD-RW, DVD±R/±RW

При воспроизведении поврежденных или загрязненных дисков могут наблюдаться выпадение сигнала. Бережно обращайтесь с дисками и соблюдайте предложенные ниже инструкции, чтобы увеличить срок их службы.



Не загружайте в устройство диски нестандартной формы.



Не прикасайтесь к рабочей поверхности диска, берите диск за края. Запрещается использовать спирт, растворители, аэрозоли для чистки виниловых дисков.

Не сгибайте и не деформируйте диски.

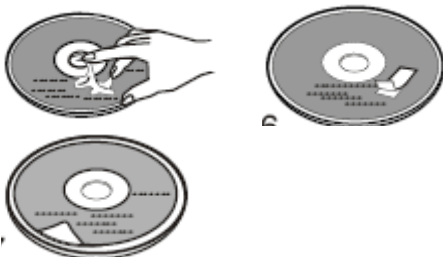

Не загружайте в аппарат диски, с пачкающими веществами на поверхности (чернила, клей и т.п.) и диски с плохо наклеенными этикетками, т.к. это приведет к замедлению работы устройства, невозможности воспроизведения или поломке.



В случае загрязнения поверхности протирайте диск от центра к краям чистой сухой тканью без ворса.



Не подвергайте диски воздействию прямых солнечных лучей, источников тепла или влажности. Не храните диски в местах скопления пыли.

Храните диски в пластиковых кейсах и не складывайте их в стопку.

УПРАВЛЕНИЕ ВОСПРОИЗВЕДЕНИЕМ ДИСКОВ

Меню воспроизведения дисков

Для дисков DVD





 Текущий файл (001)/общее количество файлов на диске (099)

 Текущая глава (001)/общее количество глав на диске (099)

 Значок перехода в меню заголовков

 Значок перехода на следующую страницу меню воспроизведения дисков

 Значок включения/выключения субтитров

 Значок переключения языка звукового сопровождения

 Значок выбора ракурса

 Значок выбора режима повтора (повтор заголовка/повтор главы)

 Значок выхода из меню воспроизведения дисков и возврата в главное меню

 Значки ускоренного воспроизведения (каждое нажатие изменяет скорость в следующем порядке: x2 -> x4 -> x8 -> x20)

 Шкала воспроизведения (слева отображается истекшее время воспроизведения 00:50:00, а справа – оставшееся 01:30:00)

ПРИМЕЧАНИЕ:

Значки  и  функционируют только при наличии соответствующих записей на диске.

Для дисков VCD



 Значок перехода в меню диска

 Значок переключения режима Stereo, Левый моно, Правый моно

УПРАВЛЕНИЕ ВОСПРОИЗВЕДЕНИЕМ ДИСКОВ

Для дисков JPEG

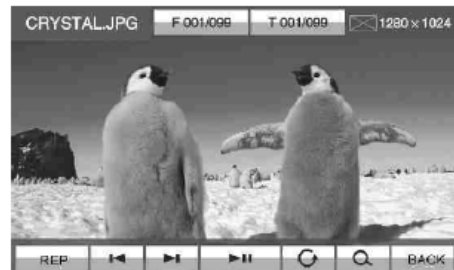

Значок поворота изображения на 90 градусов



Значок изменения масштаба изображения (x1/2 -> x1/3 -> x1/4 -> x2 -> x3 -> x4)

Для дисков CD и CD-MP3



Формат диска

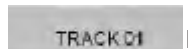

Информация о текущей дорожке



Истекшее (00:00:32) и оставшееся (00:04:52) время текущей дорожки

ПРИМЕЧАНИЕ: Для дисков CD-MP3 вместо номера дорожки устройство отобразит на дисплее имя проигрываемого MP3 файла и название альбома.

Загрузка диска



Загружайте диск в устройство этикеткой вверх.





Не загружайте диск в устройство рабочей поверхностью вверх.

ПРИМЕЧАНИЕ:

Проигрыватель дисков воспроизводит диски диаметром 12 см. Не загружайте в него диски диаметром 8 см, т.к. он их не поддерживает.

Извлечение диска

Нажмите кнопку , чтобы извлечь диск. Если диск не извлекается, нажмите и 6 секунд удерживайте кнопку .

УПРАВЛЕНИЕ ВОСПРОИЗВЕДЕНИЕМ ДИСКОВ

Выбор заголовка диска DVD

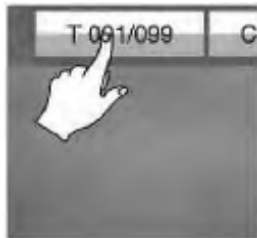

Щелкните по значку заголовков.



На дисплее отобразится цифровая клавиатура. Введите номер нужного заголовка.



Щелкните по значку **OK**, чтобы начать воспроизведение выбранного заголовка.

Выбор режима повтора диска DVD

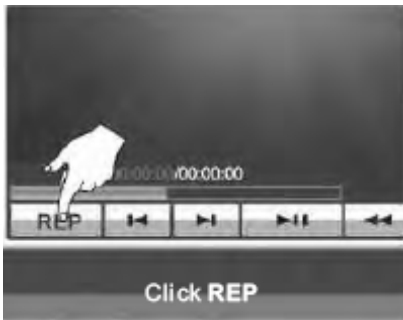

В режиме воспроизведения щелкните значок REP.



В открывшемся меню выберите нужный режим повтора (CHAPTER Повтор главы, TITLE – Повтор заголовка, OFF – Повтор отключен, CANCEL - Отмена)

УПРАВЛЕНИЕ ВОСПРОИЗВЕДЕНИЕМ ДИСКОВ

Выбор режима повтора диска CD



В режиме воспроизведения щелкните значок REP.



В открывшемся меню выберите нужный режим повтора (TRACK - Повтор дорожки, FOLDER – Повтор папки, OFF – Повтор отключен, CANCEL - Отмена)

Сортировка файлов по их формату



Щелкните значок BACK.



Щелкайте по значку MEDIA, чтобы выбрать нужный вам формат файлов.



Файлы выбранного формата отобразятся на дисплее.

ПРИМЕЧАНИЕ:

Вы можете сортировать файлы JPEG, MP3, MP4.

УПРАВЛЕНИЕ ВОСПРОИЗВЕДЕНИЕМ ДИСКОВ

Меню настроек DVD



В главном меню аппарата щелкните значок SETUP.



В открывшемся меню настроек щелкните по строке Other.



В открывшемся окне щелкните строку DVD Setup, чтобы перейти в меню настроек DVD.

Фоновый режим работы



В режиме воспроизведения диска нажмите кнопку MENU на передней панели, чтобы перейти в главное меню.



Воспроизведение диска будет осуществляться в фоновом режиме, при этом в верхней части дисплея появится соответствующий индикатор.



Вы можете перейти в программу навигации или открыть компас, пока радио будет работать в фоновом режиме. Одновременно можно запустить до 4 функций

ВНИМАНИЕ:

Для того чтобы пользоваться ТВ-тюнером, необходимо подключить телевизионную антенну.

Переход в режим ТВ-тюнера

Последовательно нажимайте кнопку SRC на пульте ДУ, чтобы выбрать режим ТВ-тюнера, или щелкните соответствующий значок в главном меню аппарата.

Автоматический поиск и сохранение телеканалов

Щелкните значок AMS в меню ТВ-тюнера или нажмите кнопку APS на пульте ДУ, чтобы начать автоматический поиск и сохранение телеканалов.

Переключение телеканалов

Чтобы переключиться на следующий или предыдущий сохраненный телеканал, нажмите кнопку ►► или ◄◄ на пульте ДУ или щелкните значок ►► или ◄◄ в меню ТВ-тюнера.

Кроме того, вы можете переключиться на нужный телеканал, введя его номер цифровыми кнопками пульта ДУ.

Выход из режима ТВ-тюнера

Чтобы выйти из режима ТВ-тюнера и вернуться в главное меню, щелкните значок ESC в меню ТВ-тюнера.

Выбор системы цветности

Щелкните значок «System» в меню ТВ-тюнера для выбора системы цветности (PAL BG, PAL I, PAL DK, PAL N, PAL M, NTSC M, SECAM DK)

Интерфейс программы



Высота (по информации, полученной по GPS, точность до 20 м)



Реальная скорость (рассчитанная на основе информации, полученной по GPS)



Стрелка компаса G, указывающая направление движения автомобиля



Средняя скорость (рассчитанная как средняя скорость с последнего обнуления показателя)



Значок удаления значения средней скорости для расчета нового значения



Значок выхода из программы и возврата в главное меню

НАВИГАЦИЯ

В аппарате есть встроенная программа навигации, разработанная нашей компанией, кроме того, аппарат поддерживает различные программы навигации. Если вы предпочитаете установить свою программу навигации, то воспользуйтесь руководством пользователя для этой программы.

Установка карты



Установите карту памяти в соответствующий разъем аппарата.



В главном меню аппарата щелкните иконку Setup, чтобы перейти в меню настроек.



В меню настроек щелкните по строке Navigation.



Щелкните по появившейся на дисплее строке.



На карте памяти выберите установочный файл *.exe, а затем для подтверждения щелкните значок OK в правом верхнем углу дисплея.



В главном меню аппарата щелкните иконку Navigation, чтобы запустить программу навигации.

Всплывающие окна в режиме навигации



Войдите в режим навигации.



Нажмите кнопку **MENU** на передней панели.



Так вы можете открывать или закрывать всплывающие окна.



Щелкните значок **M** в центре всплывающего окна, чтобы переключать всплывающие окна. Вы можете переключать режим радиоприемника и воспроизведения дисков.



На экране отобразится другое всплывающее окно.

ДАННЫЕ GPS



В верхней части дисплея отображается подробная информация, полученная по GPS.



В правой части дисплея отображается расположение спутников.



В центре сигнала отображается уровень сигналов, получаемых от спутников.



Значок перезапуска соединения GPS.

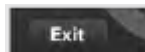

Значок выхода из программы и возврата в главное меню.

ПРИМЕЧАНИЕ:

Когда устройство устанавливает связь с тремя спутниками, на дисплее отображается дата и время. Когда устройство устанавливает связь с четырьмя и более спутниками, на дисплее также отображается текущая скорость движения, направление и высота над уровнем моря.

Меню показа изображений



Значок перехода к списку изображений



Значок показа изображения на весь экран



Значок перехода к предыдущему изображению



Значок начала/паузы показа изображений



Значок перехода к следующему изображению



Значок выбора режима показа

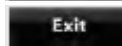

Значок выхода из режима показа изображений и возврата в главное меню

ПРИМЕЧАНИЕ:

Аппарат поддерживает формат изображений JPEG.

Просмотр изображений с карты памяти



Щелкните значок OPEN, чтобы перейти в список изображений.



Щелкните значок **Add**, чтобы посмотреть и добавить файлы.



Щелкните значок **Search**, чтобы начать поиск файлов.



Выберите нужное изображение и щелкните значок **Add**, чтобы добавить его в список.

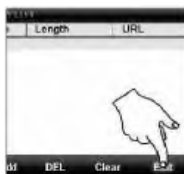

Щелкните значок **Exit**, чтобы вернуться к просмотру изображений.



Аппарат продолжит показ изображений.

ПРИМЕЧАНИЕ:









Если вы добавили файл, хранящийся на карте памяти, в список изображений, то после извлечения из устройства карты памяти, файл останется в списке.

ВОСПРОИЗВЕДЕНИЕ С USB НАКОПИТЕЛЕЙ И КАРТ ПАМЯТИ

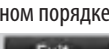
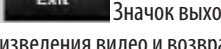
ВОСПРОИЗВЕДЕНИЕ ВИДЕО

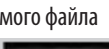
Меню воспроизведения видео

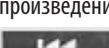
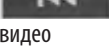

-  Значок перехода к списку видео
-  Значок повторного воспроизведения
-  Значок воспроизведения в случайном порядке
-  Значок выхода из программы воспроизведения видео и возврата в главное меню
-  Название воспроизводимого файла
-  Истекшее время воспроизведения файла
-  Значок перехода к предыдущему видео
-  Значок начала воспроизведения/паузы
-  Значок перехода к следующему видео
-  Значок остановки воспроизведения
-  Значок показа видео на весь экран

ПРИМЕЧАНИЕ:

Аппарат поддерживает форматы WMV, 3GP, AVI, MPEG, MOV, DIVX.

Просмотр видео с карты памяти



Щелкните значок **Open**, чтобы перейти к списку воспроизведения видео файлов.



Щелкните значок **Add**, чтобы добавить в список воспроизведения видео файлы, записанные на карту памяти или USB накопитель данных.



Щелкните значок **Search**, чтобы вывести на дисплей список всех медиафайлов на карте памяти или накопителе данных. Выделите файлы, которые вы хотите внести в список воспроизведения с помощью с помощью щелчка на нужном имени файла.

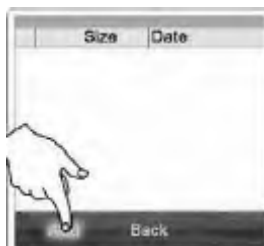

Нажмите значок **Add** в нижнем меню, чтобы добавить файлы в список воспроизведения. После этого на экране отобразится список воспроизведения.

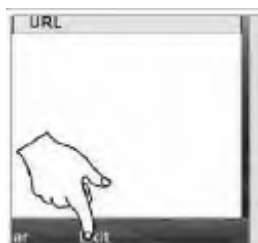

Щелкните значок **Exit**, чтобы вернуться в режим воспроизведения видео, либо произведите двойной щелчок на нужном имени файла, чтобы начать его воспроизведение.



Аппарат начнет воспроизведение видео.













ПРИМЕЧАНИЕ:

Если вы добавили файл, хранящийся на карте памяти, в список видео, то после извлечения из устройства карты памяти, файл останется в списке. Из списка воспроизведения можно удалять ненужные файлы нажатием значка DEL, а с помощью нажатия значка CLEAR можно полностью очистить список воспроизведения.

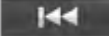
ВОСПРОИЗВЕДЕНИЕ МУЗЫКИ

Меню воспроизведения музыки



-  Значок перехода к списку музыкальных файлов
-  Значок повторного воспроизведения
-  Значок воспроизведения по порядку
-  Значок воспроизведения в случайном порядке
-  Значок выхода из режима воспроизведения музыки и возврата в главное меню
-  Шкала громкости
-  Значок перехода к предыдущему файлу
-  Значок начала воспроизведения / паузы
-  Значок перехода к следующему файлу
-  Значок остановки воспроизведения
-  Значок быстрой перемотки назад
-  Значок быстрой перемотки вперед



Подробная информация о текущем музыкальном файле

ПРИМЕЧАНИЕ:

Аппарат поддерживает музыкальные форматы MP3, WMA, WAV, MP2, AAC, OGG.

Прослушивание музыки с карты памяти



Щелкните значок **Open**, чтобы перейти к списку воспроизведения аудио файлов.

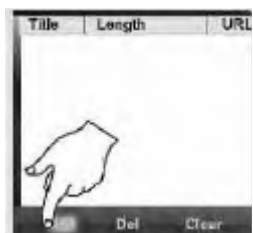

Щелкните значок **Add**, чтобы добавить в список воспроизведения аудио файлы, записанные на карту памяти или USB накопитель данных.



Щелкните значок **Search**, чтобы вывести на дисплей список всех медиафайлов на карте памяти или накопителе данных. Выделите файлы, которые вы хотите внести в список воспроизведения с помощью на нужном имени файла.

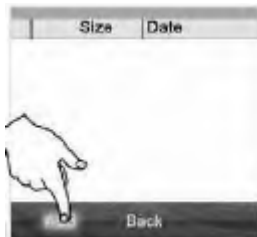

Щелкните значок **Add** в нижнем меню, чтобы добавить файлы в список воспроизведения. После этого на экране отобразится список воспроизведения.



Щелкните значок **Exit**, чтобы вернуться в режим воспроизведения музыки, либо произведите двойной щелчок на нужном имени файла, чтобы начать его воспроизведение.



Если вы добавили файл, хранящийся на карте памяти, в список музыкальных файлов, то после извлечения из устройства карты памяти, файл останется в списке. Из списка воспроизведения можно удалять ненужные файлы нажатием значка **DEL**, а с помощью нажатия значка **CLEAR** можно полностью очистить список воспроизведения.

ПРИМЕЧАНИЕ:

Если вы добавили файл, хранящийся на карте памяти, в список музыкальных файлов, то после извлечения из устройства карты памяти, файл останется в списке.

НАСТРОЙКА УПРАВЛЕНИЯ НА РУЛЕ

Опция, функция отсутствует у части моделей.

Необходимо произвести соответствующие соединения при установке аппарата

Выбор типа настройки



Перейдите на вторую страницу главного меню аппарата.



Щелкните значок **Hotkey**, чтобы перейти в режим настройки управления на руле.

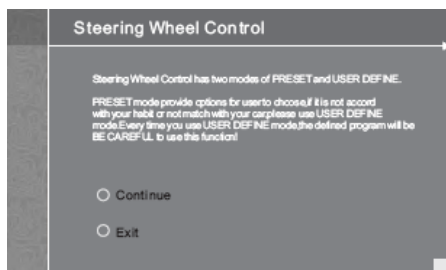

На дисплее отобразится интерфейс настройки управления на руле. Вы можете выбрать два типа настройки: по умолчанию или пользовательские. Если вы выбираете настройки по умолчанию, то вы сможете выбрать настройку по умолчанию в зависимости от марки и модели вашего автомобиля. Если вы выберете пользовательские настройки, то сможете самостоятельно настроить управление на руле так, как вы уже привыкли.

Настройки по умолчанию



В открывшемся меню щелкните значок **Preset**, чтобы перейти к настройкам по умолчанию.



В открывшемся списке выберите марку своего автомобиля, например VOLKSWAGEN.



В открывшемся списке выберите модель своего автомобиля.

Чтобы вернуться в главное меню, щелкните значок **Exit**.

НАСТРОЙКА УПРАВЛЕНИЯ НА РУЛЕ

Пользовательские настройки



В открывшемся меню щелкните значок **User Define**, чтобы перейти к пользовательским настройкам.



Нажмите и удерживайте кнопку на руле, соответствующую функции **Mute**.



В меню пользовательских настроек следуйте подсказкам, отображающимся в прямоугольнике.



Когда в прямоугольнике появится надпись «Steering Wheel Control buttons detected, please loosen all buttons» («Кнопка управления на руле определена, пожалуйста, отпустите все кнопки»), прекратите удерживать кнопку.



Когда на дисплее появится надпись «Please select the buttons you want to define from the following» («Пожалуйста, выберите кнопки, которые вы хотите обозначить как следующие»), выберите одну из функций, например **Mute** (Блокировка звука).



Цвет иконки **Mute** станет синим.

НАСТРОЙКА УПРАВЛЕНИЯ НА РУЛЕ



Повторите описанную процедуру, чтобы соотнести другие функции с кнопками управления на руле. По окончании щелкните значок **OK** или **Exit**.

Для перехода в меню настроек щелкните по значку **SETUP** в главном меню.

Функции, доступные для настройки располагаются в нескольких уровнях меню:

General (общие настройки)

Audio

- Loudness
- Audio Control
- Sound Type

Date & Time

- 24-Hour Time
- Settings

Wallpaper (Выбор заставки для экрана)

Touch Calibration (Калибровка сенсорного экрана)

Radio (настройки тюнера)

RDS – Включение системы RDS

Stereo – Включение стерео приема FM-тюнера

Radio System -Установка стандарта радиовещания: Europe (Европа), North America (США), Japan (Япония), Russia (РФ), South America (Южная Америка)

Radio station level – Установка чувствительности

FM level – Установка чувствительности FM-тюнера: Low-low (Очень низкая), Low (Низкая), Normal (Обычная), High (Высокая)

AM level - Установка чувствительности AM-тюнера: Low-low (Очень низкая), Low (Низкая), Normal (Обычная), High (Высокая)

Navigation (настройки навигационного ПО)

Установка пути к навигационному ПО, выбор типа навигационного ПО.

Other (прочие настройки)

Check Reverse – Включение режима парковки

Reverse Mode

Back View – Включение камеры заднего вида

Parking Sensor – Включение парковочного сенсора

Default – Восстановление заводских настроек

ВОЗМОЖНЫЕ НЕПОЛАДКИ И СПОСОБЫ ИХ УСТРАНЕНИЯ

При возникновении неисправностей воспользуйтесь рекомендациями, приведенными в таблице. Если устранить неполадки не удалось, обратитесь в ближайший авторизованный сервисный центр.

Неисправность	Причина	Способ устранения
На экране появилось сообщение об ошибке		
На экране сообщение об ошибке «No Disc»	Диск грязный.	Почистите или замените диск.
	Диск загружен не той стороной.	Загрузите диск правильной стороной.
	Диск не загружен в устройство.	Загрузите диск.
На экране сообщение об ошибке «Bad Disc»	Диск грязный.	Почистите или замените диск.
	Диск загружен не той стороной.	Загрузите диск правильной стороной.
На экране сообщение об ошибке «Unknown Disc»	Формат диска не совместим с устройством.	Убедитесь, что диск чистый и устройство может его прочитать. Если диск чистый, но не воспроизводится, то это значит, что данный формат не поддерживается устройством.
На экране сообщение об ошибке «Region Error»	Диск и устройство имеют разные региональные коды. Региональные коды используются производителями дисков DVD, чтобы фильм мог быть воспроизведен только в определенной стране.	Убедитесь, что диск чистый и устройство может его прочитать. Если диск чистый, но не воспроизводится, то это значит, что его региональный код отличается от кода устройства.
Неполадки общего характера		
Проигрыватель не включается.	Перегорел предохранитель устройства.	Замените предохранитель на такой же или аналогичный.
	Перегорел предохранитель в автомобиле.	Замените предохранитель на такой же или аналогичный.
	Сбой в программе.	Выполните инициализацию системы.
Не работает пульт ду.	Элемент питания разрядился.	Установите новый элемент питания.
	Не соблюдена полярность при установке элемента питания.	Установите элемент питания с соблюдением полярности.

ВОЗМОЖНЫЕ НЕПОЛАДКИ И СПОСОБЫ ИХ УСТРАНЕНИЯ

Нет звука или звук очень тихий.	Уровень громкости звука стоит на минимуме.	Увеличьте громкость.
	Неправильно выполнены соединения.	Проверьте правильность соединений в соответствии со схемой.
	Динамики вышли из строя.	Проверьте исправность динамиков.
	Не сбалансирован аудиовыход.	В меню настроек звука отрегулируйте баланс.
	Провод к динамику соприкасается с корпусом автомобиля.	Используйте изолированный провод для подключения динамиков.
Звук слабый или искажен.	Диск пиратский.	Используйте лицензионные диски.
	Мощность динамиков не соответствует характеристикам выхода устройства.	Установите другие динамики.
	Динамики подсоединены неправильно.	Подсоедините динамики в соответствии со схемой подсоединений.
	Провод к динамику соприкасается с корпусом автомобиля.	Используйте изолированный провод для подключения динамиков.
При выключении двигателя автомобиля все пользовательские установки на приборе теряются.	Провода к аккумулятору подсоединены неправильно.	Выполните подсоединения в соответствии со схемой подсоединений.
Неполадки в работе экрана		
На экране не появляется изображение, все время показывается информация-предупреждение.	Провод к стояночному тормозу подсоединен неправильно.	Выполните подсоединения в соответствии со схемой подсоединений.

ВОЗМОЖНЫЕ НЕПОЛАДКИ И СПОСОБЫ ИХ УСТРАНЕНИЯ

Изображение на экране искажено (например, на нем присутствуют полосы).	Система цвета диска DVD не совпадает с системой цвета экрана.	Выберите систему цвета на устройстве в соответствии с системой цвета, указанной на диске.
	Система, указанная на диске, не соответствует реальной, т.к. диск пиратский.	Используйте лицензионные диски.
	Произошел обрыв видеокабеля.	Замените видеокабель.
	Видеокабель подсоединен неправильно.	Подсоедините видеокабель в соответствии со схемой подсоединений.
Изображение на экране искажено.	Устройство вышло из строя.	Выключите устройство, а затем снова включите, попробуйте поработать с ним в других режимах, а затем перейдите в изначальный режим.
Неполадки в работе радиоприемника		
Плохой прием радиостанций.	Антенна выдвинута не полностью.	Выдвиньте антенну полностью.
	Обрыв кабеля или отсоединена антенна.	Убедитесь в исправности и правильности подключения антенны.
Неполадки при воспроизведении дисков		
Диск не воспроизводится.	Диск поцарапан.	Устраните царапины с диска, используя специальный набор.
	Диск грязный или мокрый.	Почистите диск.
	Загрязнился считывающий элемент устройства.	Проведите чистку лазерной головки с помощью специального диска.
	Диск установлен не той стороной.	Установите диск правильно.
	Формат диска несовместим с устройством.	Используйте диски, формат которых совместим с устройством.

ВОЗМОЖНЫЕ НЕПОЛАДКИ И СПОСОБЫ ИХ УСТРАНЕНИЯ

Перерывы во время воспроизведения.	Диск поцарапан.	Замените диск.
	Диск грязный или мокрый.	Почистите диск.
	Записанная на диск информация повреждена.	Записи MP3 записаны с неправильной кодировкой. Выполните перекодировку.
	Запись на диск произведена неправильно.	Повторите запись на диск.
Названия песен MP3 отображаются неправильно.	Файлы MP3 названы нестандартными символами.	Используйте стандартные символы.
Диск не загружается в устройство.	Другой диск уже загружен в устройство.	Извлеките диск, а потом устанавливайте другой.
Не отображаются субтитры.	На диск не записаны субтитры.	Замените диск на другой, где субтитры записаны.
Не получается изменить субтитры или выбрать другое языковое сопровождение.	На диск записан только один вариант субтитров или один вариант звукового сопровождения.	Используйте другой диск, где записаны разные варианты субтитров/языкового сопровождения.
Не меняется ракурс изображения при просмотре DVD.	На диск не записаны варианты ракурсов.	Используйте диск, где записаны разные ракурсы.
	Выбор ракурса недоступен для данного сегмента на диске.	Перейдите к другому сегменту.
Изображение искажено.	Диск защищен авторским правом.	Диски, защищенные авторским правом, запрещены к копированию. Данное устройство не поддерживает пиратские диски.

БЕЗОПАСНАЯ УТИЛИЗАЦИЯ



Ваше устройство спроектировано и изготовлено из высококачественных материалов и компонентов, которые можно утилизировать и использовать повторно.

Если товар имеет символ с зачеркнутым мусорным ящиком на колесах, это означает, что товар соответствует Европейской директиве 2002/96/ЕС.



Ознакомьтесь с местной системой раздельного сбора электрических и электронных товаров. Соблюдайте местные правила.

Утилизируйте старые устройства отдельно от бытовых отходов. Правильная утилизация вашего товара позволит предотвратить возможные отрицательные последствия для окружающей среды и человеческого здоровья.

Общие характеристики

Напряжение питания: постоянный ток 11-14 В (на корпусе «←»))

Максимальная выходная мощность: 4 x 50 Вт

Потребляемый ток: не более 10 А

Сопротивление нагрузки: устройство совместимо с динамиками с сопротивлением от 4 до 8 Ом

Предохранитель: 10 А

Габаритные размеры: 178 (Ш) x 192 (Г) x 100 (В)мм

Диапазон рабочих температур: от 0°С до +40°С

Жидкокристаллический экран

Активная матрица TFT

Диагональ: 6,2 дюймов

Источник подсветки: внутренние флуоресцентные лампы

Вертикальные углы просмотра: 80°

Горизонтальные углы просмотра: 70°

Радиоприемник

FM

Диапазон частот: 65–74 МГц и 87,5–108 МГц

Промежуточная частота: 10,7 МГц

Чувствительность: не хуже 15 дБ (С/Ш=30дБ)

Разделение стереоканалов: 25 дБ при 1 кГц

Отношение сигнал/шум: 50 дБ

AM (CB)

Диапазон частот: 522 – 1620 кГц

Промежуточная частота: 450 кГц

Чувствительность: не хуже 45 дБ

Отношение сигнал/шум: 40 дБ

ТВ тюнер

Диапазон принимаемых частот:

177-230 МГц, 470-860 МГц

Чувствительность: -78 - -82 дБ (1 мВт)

Система цвета в режиме ТВ приёма – PAL, SECAM

Система звука – B/G, D/K, I, L

Проигрыватель дисков

Поддерживаемые форматы дисков:

DVD, VCD, CD-DA, CD-R/RW

Поддерживаемые форматы записи:

MPEG4 / JPEG/ WMA

Отношение сигнал/шум: 60 дБ

Полоса звуковых частот: 20 Гц – 16 кГц

Поддержка USB/SD/MMC

Версия USB: USB2.0

Тип карты: SDHC

Максимальный объем USB: до 4 ГБ

Максимальный объем карты: до 8 ГБ

Производитель оставляет за собой право на внесение изменений в конструкцию, дизайн и комплектацию прибора без дополнительного уведомления об этих изменениях.

Производитель: СУПРА ТЕХНОЛОДЖИС ЛИМИТЕД

16/Ф., Винсом Хаус, 73 Виндхэм Стрит, Централ, Гонг Конг (НК), Китай.

Сделано в Китае.



Товар не подлежит обязательной сертификации.

Срок службы изделия: 3 года

Гарантийный срок: 1 год

Адреса авторизованных сервисных центров приведены на сайте: www.supra.ru

Единая справочная служба: 8-800-100-3331, e-mail: service@deltael.ru

СПИСОК СЕРВИСНЫХ ЦЕНТРОВ

Город	Название ЦС	Обслуживаемые бренды	Телефон (приемка)	Адрес
Абакан	Экран	CAR-audio, Бытовая тех, Hi-Fi тех.	(3902) 23-39-27	Пр-т Дружбы Народов, д. 29
Арзамас	Техносервис	CAR-audio, Бытовая тех, Hi-Fi тех.	(83147) 3-07-40 7-73-82	ул. 9 Мая, д. 4
Армавир	Форет	CAR-audio, Бытовая тех, Hi-Fi тех.	(86137) 3-36-96	ул. Халтурина д.107
Архангельск	ЦС "МИР"	CAR-audio, Бытовая тех, Hi-Fi тех.	(8182) 27-55-51	ул. Гагарина д. 1
Астрахань	"Элком"	CAR-audio, Бытовая тех, Hi-Fi тех.	(8512) 34-94-94, 63-12-26	414057 ул. Звездная, 11/11
	Тринитрон	CAR-audio	(8512) 35-19-09	ул. Моздокская, д. 25
Ачинск	"Центр тех. обслуживания"	CAR-audio, Бытовая тех, Hi-Fi тех.	(39151) 4-55-55, 8-923-275-45-12	ул. Гагарина, 10А
Барнаул	ООО "Диод"	CAR-audio, Бытовая тех, Hi-Fi тех.	(3852) 63-94-02	ул. Пролетарская, д. 113
Барнаул	Максимум	CAR-audio	(3852) 33-66-08	ул. Смирнова, д. 73А
Белгород	ИП Мозговская М.Е.	CAR-audio, Бытовая тех, Hi-Fi тех.	(4722) 34-03-22	ул. Б.Хмельницкого, д.137
Белово	"Белово-Сервис"	CAR-audio, Бытовая тех, Hi-Fi тех.	8-908-945-19-73	ул. Железнодорожная 31 а,б
Белогорск	"ИП Десятник Н.В."	CAR-audio, Бытовая тех, Hi-Fi тех.	(41641)2-52-02	ул. Ленина, д.43
Березники	"Рембытторгтехника"	CAR-audio, Бытовая тех, Hi-Fi тех.	(3424) 23-72-23, 23-72-28, 23-71-61	ул.Л.Толстого, 76-А
Биробиджан	"Сервис-Центр"	CAR-audio, Бытовая тех, Hi-Fi тех.	(42622) 4-07-21	Биршоссе 2км, 23А
Братск	ЦС "Авторай"	CAR-audio, Бытовая тех, Hi-Fi тех.	(3953) 36-25-15, 42-05-05	ул. Гидростроителей д.53, офис 502
Брянск	"Техсервис"	CAR-audio, Бытовая тех, Hi-Fi тех.	(4832) 69-11-21	пер. Авиационный, д.3/2
	Селена	CAR-audio, Бытовая тех, Hi-Fi тех.	(4832) 72-17-42	пр-кт Станке-Димитрова, д. 28
Великий Новгород	"ООО ТКТ"	CAR-audio, Бытовая тех, Hi-Fi тех.	(8162) 61-12-00	ул. Кочетова, дом 23-А
Владивосток	ВЛ-Сервис	CAR-audio, Бытовая тех, Hi-Fi тех.(не всю технику)	(4232) 459-443, 459-465	ул. Гоголя д.4 (Карбышева, д. 4)
	"Техносервис"	CAR-audio, Бытовая тех, Hi-Fi тех.	(4232) 42-90-10, 43-61-33	Народный пр-т, д.43/2
Владикавказ	"Альда-Сервис"	CAR-audio, Бытовая тех, Hi-Fi тех.	(8672) 64-04-60	ул. Кутузова, д.82
Владимир	Алькор	CAR-audio, Бытовая тех, Hi-Fi тех.	(4922) 34-86-60	ул. Чайковского, д. 40 А
Волгоград	"ЦС ОРКК техники"	CAR-audio, Бытовая тех, Hi-Fi тех.	(8442) 37-43-11	ул. Хиросимы, д. 14
	Телерадиосервис	CAR-audio, Бытовая тех, Hi-Fi тех.	(8442) 70-64-45	ул.Николая Отрады д.15 (юр.адрес ул. Таращанцев, 55-37/4)
Вологда	Вологда	CAR-audio, Бытовая тех, Hi-Fi тех.	(817) 253-99-39, 253-99-69	ул.Новгородская, 7
Воронеж	"BEST-Сервис"	CAR-audio	(4732) 62-27-89	Ленинский проспект 119 а
	"Комплайн"	CAR-audio, Бытовая тех, Hi-Fi тех.	(4732) 41-00-51, 78-50-54	пр-т Труда, д.39
Горно-Алтайск	"ИП Гончар О.В."	CAR-audio, Бытовая тех, Hi-Fi тех.	8-903-919-77-17	ул. Гончарная, д.37
Дзержинск	"Кварц"	CAR-audio, Бытовая тех, Hi-Fi тех.	(8313) 22-93-00	пр.Циолковского, д.54
Димитровград	"ЭлКом Сервис"	CAR-audio, Бытовая тех, Hi-Fi тех.	(84235) 2-86-59	ул. Октябрьская, д.63
Екатеринбург	"Кардинал"	CAR-audio, Бытовая тех, Hi-Fi тех.	620144	г.Екатеринбург, ул.8 Марта, д.84
	СониКо	CAR-audio, Бытовая тех, Hi-Fi тех.	(343) 269-19-48, 269-29-48	ул. Степана Разина, дом 109, офис 100.
	Экран	CAR-audio, Бытовая тех, Hi-Fi тех.	(343) 242-13-94	Красноуральская д. 25 (ТТЦ)
Иваново	ТР-Сервис	CAR-audio, Бытовая тех, Hi-Fi тех.	(4932) 30-06-05,41-09-61	ул.Пролетарская, д.44А,

Ижевск	ДС-Центр	CAR-audio, Бытовая тех, Hi-Fi тех., Климат	(3412) 43-16-62	ул.Карла Маркса, д.393
	РИТ-Сервис	CAR-audio, Бытовая тех, Hi-Fi тех., Климат	(3412) 430-752, 44-44-98, 43-07-52	ул. Максима Горького, д. 162
	Служба сервиса"Элгуд"	CAR-audio, Бытовая тех, Hi-Fi тех.	(3412) 77-10-10	ул. Им. Вадима Сивкова, д. 152
Иркутск	Евросервис	CAR-audio, Бытовая тех, Hi-Fi тех.	(3952) 51-15-24	ул. Лермонтова, д. 281
	СЦ МАСТЕР	CAR-audio, Бытовая тех, Hi-Fi тех.	(3952) 65-04-95, 93-16-56	ул. Киренская д.20
Ишим	ИП Черногор А.А.	CAR-audio, Бытовая тех, Hi-Fi тех.	(34551) 5-05-11, 7-64-74	ул. М.Садовая, д.207, корп. А
Йошкар-Ола	ИП Колесников А.Ю.	CAR-audio, Бытовая тех, Hi-Fi тех.	(8362) 63-02-25	ул. Палантая, д. 77.
Казань	ООО "12 Вольт"	CAR-audio	(843) 277-40-04/20	ул. Ютазинская, 18 а , тел. 512-00-99, доб.107 .
	СЦ "Витязь"	CAR-audio, Бытовая тех, Hi-Fi тех.	(843) 248-71-17	пр. Хусаина Ямашева, д.38
	ООО "Ультра-К"	CAR-audio, Бытовая тех, Hi-Fi тех.	(843)512 56 91, (843) 267 39 33	ул. Маршрутная, д.12А
Калининград	Вега	CAR-audio, Бытовая тех, Hi-Fi тех.	(4012) 35-85-05	ул.Гагарина 41-45
Калуга	"Бизнэс Сервис"	CAR-audio, Бытовая тех, Hi-Fi тех.	(4842) 54-83-33, 54-82-22, 79-48-95	ул. Суворова, д.25, Грабцевское ш., д.47
Каменск-Уральский	Техноцентр-Сервис	CAR-audio, Бытовая тех, Hi-Fi тех.	(3439) 34-74-39, 39-95-20	ул. Исетская, д.336
Кемерово	ООО "СЦ Мастеръ "	CAR-audio, Бытовая тех, Hi-Fi тех.	(3842) 38-19-43, 53-74-88	ул. Веры Волошиной, 4; пр. Ленина, 134
Киров	"ТВКОМ"	CAR-audio, Бытовая тех, Hi-Fi тех.	(8332) 54-69-56	Октябрьский пр-кт, д. 116А
	Экран-Сервис	CAR-audio, Бытовая тех, Hi-Fi тех.	(8332) 54-21-56	Элр. Некрасова д. 42
Кореновск	ИП Юдаков Д.В.	CAR-audio, Бытовая тех, Hi-Fi тех.	(86142) 443-59	ул.Пурыхина д.2А
Кострома	АНТЭК	CAR-audio, Бытовая тех, Hi-Fi тех.	(4942) 41-02-02	ул. Станкостроительная д.5 Б
Краснодар	"М-Сервис ЮГ"	CAR-audio, Бытовая тех, Hi-Fi тех.	(861) 222-64-13, 222-8-555	ул. Академика Лукьяненко, д.103, оф.55
	И.П. Новоженцев АСЦ "РИА	CAR-audio, Hi-Fi тех., Климат	(861) 224-93-48	Ростовское шоссе 22/4
	"ТВ-Юг"	CAR-audio, Бытовая тех, Hi-Fi тех.	(861) 239-06-21, 270-85-65	ул. Шевченко, д. 168, оф. 26
Красноурьинск	"Интерсервис"	CAR-audio, Бытовая тех, Hi-Fi тех.	8 (34384) 3-60-26	ул. Карпинского, д.15
Красноярск	"Город мастеров"	CAR-audio, Бытовая тех, Hi-Fi тех.	(391) 242-46-46, 290-06-47, 244-54-12	ул. Яковлева, д.59
	"Электроальянс"	CAR-audio, Бытовая тех, Hi-Fi тех.	(3912) 93-54-33, 94-52-82	ул. Дудинская 1, помещение "В"
	КрасАлСервис	CAR-audio, Бытовая тех, Hi-Fi тех.	(3912) 77-29-81, 78-25-07	пер.Светлогорский, д.2
	Синатра	CAR-audio	(3912) 584-999	ул. Металлургов, д. 2в, строение 33
Курган	"СМС-сервис"	CAR-audio, Бытовая тех, Hi-Fi тех.	(3522) 47-27-25	6А мкр., дом 11, офис 8
Курск	Первая Сервисная Компания	CAR-audio, Бытовая тех, Hi-Fi тех.	(4712) 51-45-75	ул. Садовая, д. 5
Липецк	ИП Соболев Г.Ю.	CAR-audio, Бытовая тех, Hi-Fi тех.	(4742) 40-10-72	ул. Мичурина, д.46
	ООО "Фолиум"	CAR-audio, Бытовая тех, Hi-Fi тех.	(4742) 34-07-13	ул. Космонавтов, д.8
Махачкала	Техник ISE	CAR-audio, Бытовая тех, Hi-Fi тех., Климат	(8722) 647-133, 64-28-95	пр-т И.Шамиля, д. 20
Минск	Азарус	CAR-audio, Бытовая тех, Hi-Fi тех.	+375-17-256-94-54	пр. Пушкина, 50
Мурманск	СЦ Электроника	CAR-audio, Бытовая тех, Hi-Fi тех.	(8152) 53-57-75, 27-10-42, 70-25-40	Ледокольный пр.-, д. 5; ул. Радищева, 19
Набережные Челны	ТриО	CAR-audio, Бытовая тех, Hi-Fi тех.	(8552) 59-23-58	ул.40 лет Победы д.67А, к-с 52/11А

Нижний Новгород	"Импульс"	CAR-audio, Бытовая тех, Hi-Fi тех.	(831) 462-96-69	ул. Жукова, д.24
	"Качественный сервис"	CAR-audio, Бытовая тех, Hi-Fi тех.	(831) 229-60-87, 229-63-66	ул. Заводской парк, д. 21
	Нижегородский СЦ	CAR-audio, Бытовая тех, Hi-Fi тех.	(831) 436-75-04, 436-63-71	ул. Максима Горького, д. 250
Новокузнецк	ООО "СФ-Сервис"	CAR-audio, Hi-Fi тех.	(3843) 95-01-83	ул.Транспортная дом 89 корпус 3 (Автотеатр, 2й этаж)
Новосибирск	РАШ	CAR-audio, Бытовая тех, Hi-Fi тех.	(383) 201-05-31	Красный проспект, д. 56
	Сибирский Сервис	CAR-audio, Бытовая тех, Hi-Fi тех.	(383) 355-55-60, 292-47-12	ул. Вертоковская, д.42
	АвтоСаунд	CAR-audio, Бытовая тех, Hi-Fi тех.	(383)256-11-99, (383)263-55-03	ул. Волочаевская, 64
Обнинск	Радиотехника	CAR-audio, Бытовая тех, Hi-Fi тех.	(48439) 613-73 644-14 5-31-31,5-63-50	Обнинск,пл. Треугольная д.1 Калуга, ул. Николо-Козинская, д. 65
Омск	Домотехника-сервис	CAR-audio, Бытовая тех, Hi-Fi тех.	(3812) 36-74-01 г.Ишим (34551) 7-46-31	ул. Лермонтова, д.194 ; г.Ишим, ул.Карасульская д.183
	"Формула звука"	CAR-audio, Бытовая тех, Hi-Fi тех	(3812) 90-66-11	ул. Лермонтова, д. 93
Оренбург	ООО "ТИКО-сервис"	CAR-audio, Бытовая тех, Hi-Fi тех.	(3532) 77-67-64	ул. Комсомольская д. 16
	Эль-Сервис	CAR-audio, Бытовая тех, Hi-Fi тех.	(3532) 99-48-87 старый тел.332-688	460065 ул. Пролетарская, д. 208
Орел	ООО "АРС"	CAR-audio, Бытовая тех, Hi-Fi тех.	(4862) 55-15-06, 55-08-34, 89208111107	ул. Московская д.100, ул. Московская д.68
Орск	Аста-Сервис	CAR-audio, Бытовая тех, Hi-Fi тех.	(3537) 213-666	ул. Краматорская, д. 50
	"Опт-Сервис"	CAR-audio, Бытовая тех, Hi-Fi тех., Климат	(3537) 25-00-70, 62-04-85	пр. Ленина, д.11; г.Новотроицк, ул.Глубина 4
Пенза	Телесервис	CAR-audio, Бытовая тех, Hi-Fi тех.	(8412) 64-04-45, 49-24-25	ул. Мирская, д. 17
Пермь	РТВ-Сервис	CAR-audio, Бытовая тех, Hi-Fi тех.	(342) 220-08-48	ул. Мира, д.55
	"Сатурн-Сервис"	CAR-audio, Бытовая тех, Hi-Fi тех.	(342) 290-500, 290-512	ул. Карпинского, д. 27
Псков	"Фронда"	CAR-audio, Бытовая тех, Hi-Fi тех.	(8112) 57-31-98	ул. Киселева, д.16 оф. 21
Пятигорск	ИП Сериков	CAR-audio, Бытовая тех, Hi-Fi тех.	8(8793)98-70-11	ул. 5-ый Переулок д. 13
Ростов-на-Дону	"Оптима-сервис"	CAR-audio, Бытовая тех, Hi-Fi тех., Климат	(863) 230-31-31, 8-961-280-31-31	ул. Турмалиновская 79/3
	ООО "Поиск-Сервис"	CAR-audio, Бытовая тех, Hi-Fi тех., Климат (свой)	(863) 255-20-17/18/19	ул. 50 лет Ростсельмаша, д.1
	АСЦ "Абсолют-Сервис"	CAR-audio, Бытовая тех, Hi-Fi тех	(863) 299-30-60	ул. Мечникова, 71Д
	Теле Дон Сервис	CAR-audio, Бытовая тех, Hi-Fi тех.	(863) 247-14-41	ул. Вересаева 8
Рязань	Техсервис	CAR-audio, Бытовая тех, Hi-Fi тех.	(4912) 21-02-19	ул. Новая д. 51-Г
	Турист	CAR-audio, Бытовая тех, Hi-Fi тех.	(4912) 76-01-56, 75-27-07, 75-75-13, 92-14-44	390048 г.Рязань ул.Новоселов д.21А(фактический адрес)
Самара	"Радиомоде"	CAR-audio, Бытовая тех, Hi-Fi тех.	(846) 223-01-00, 990-18-12	ул. Ново-Вокзальная 161А
	Экспресс-Сервис	CAR-audio, Бытовая тех, Hi-Fi тех.	(846) 228-72-18	ул. XXII Партсъезда, д. 52
Санкт-Петербург	Импорт-сервис	CAR-audio, Бытовая тех, Hi-Fi тех.	(812) 268-00-30, 268-02-77	ул. Бухарестская д. 72
	ООО"Партия-Сервис-Балтик"	CAR-audio, Бытовая тех, Hi-Fi тех.	(812) 374-21-16 (17)	ул. Варшавская, д. 51, кор. 1
	ООО "АЦ"Пионер Сервис"	CAR-audio, Бытовая тех, Hi-Fi тех.	(812) 295-84-14, 327-24-62, 324-75-33,295-84-14 331-89-24, 513-54-31	пр.Лиговский, д.52 ул.Новолитовская, д.5,, Выборгское ш., д.7

Саратов	Сар-сервис	CAR-audio, Бытовая тех, Hi-Fi тех.	(8452) 51-00-99 20-03-85	410004 4-й Вакуровский проезд д.4
	"Саратовременот"	CAR-audio, Бытовая тех, Hi-Fi тех.	(8452) 55-28-56	ул. Алексеевская д.5
Северодвинск	Сервисный центр	CAR-audio, Бытовая тех, Hi-Fi тех.	(8184) 58-72-21 (8184) 27-84-62	Ул. Гагарина, д.12; ул. Дзержинского д.1
Смоленск	"АС-сервис"	CAR-audio, Бытовая тех, Hi-Fi тех, Климат	(4812) 68-30-31, 38-03-94	214000, ул. Тухачевского, д. 3 А
Сочи	"Техно-2000"	CAR-audio, Бытовая тех, Hi-Fi тех.	(8622) 98-56-20	ул. Конституции, д. 46
Ставрополь	ИП Плотников	CAR-audio, Бытовая тех, Hi-Fi тех.	(8652) 55-17-48	ул. Пирогова д.37 офис 11
	Техно-Сервис	CAR-audio, Бытовая тех, Hi-Fi тех.	(8652) 39-55-30	ул. 7-ая Промышленная, д.6
Сыктывкар	ТехСервис	CAR-audio, Бытовая тех, Hi-Fi тех.	(8212) 29-12-20, 22-95-29	ул. Гаражная, 25
Таганрог	"ТРЦ-Вега"	CAR-audio, Бытовая тех, Hi-Fi тех.	(8634) 65-10-58	ул. Дзержинского, д. 193
Тамбов	"БВС-2000"	CAR-audio, Бытовая тех, Hi-Fi тех.	(4752) 56-19-42	Мичуринская д. 137а
Тверь	Трест-69	CAR-audio, Бытовая тех, Hi-Fi тех.	(4822) 47-59-69	ул. Горького, д.33
	Электроникс	CAR-audio, Бытовая тех, Hi-Fi тех.	(4822) 35-35-30	ул. Циммервальдская, д. 24
Тольятти	Жигули-Гарант	CAR-audio, Бытовая тех, Hi-Fi тех.Климат	(8482) 20-32-42	Жл.Кулибина, д.6а, оф.15
	Абсолют-Сервис	CAR-audio, Бытовая тех, Hi-Fi тех.	(8482) 40-17-28, 33-86-17, 51-55-44	ул.Коммунальная д.46 ул. Карла Маркса 53; ул Свердлова 13/16;
Томск	"Экстрем-2"	CAR-audio, Бытовая тех, Hi-Fi тех.	(3822) 56-23-35, 48-08-80	пр-т Кирова, д.58
Тула	ИП Крылов И.Ю.	CAR-audio, Бытовая тех, Hi-Fi тех.	(4872) 355-399	ул.Н.Руднева д.28
Тюмень	Пульсар	CAR-audio, Бытовая тех, Hi-Fi тех.	(3452) 20-82-65; 28-08-56; 24-55-80	ул.Республики,д.169, ул. Первомайская, д.6
Улан-Удэ	ЮФФА	CAR-audio, Бытовая тех, Hi-Fi тех.	(3012) 41-92-99	ул. Жердева, д.138
Ульяновск	АСЦ "Техно-Сервис"	CAR-audio, Бытовая тех, Hi-Fi тех.	(8422) 45-59-49	ул. Автозаводская, д.36
	"Студия Звука АВТОБЛЮЗ"	CAR-audio, Бытовая тех, Hi-Fi тех	(8422) 53-03-03	Димитровградское шоссе, 1
Уфа	БашТелеРадиоСервис	CAR-audio, Бытовая тех, Hi-Fi тех.	(347) 252-46-97, 252-13-57	пр. Салавата Юлаева, 59; пр. Октября, 25; ул. Гафури, 4;
	"Пилигрим-сервис"	CAR-audio, Бытовая тех, Hi-Fi тех.	(347) 277-12-62	пр. Октября, д. 148
Хабаровск	"Эталон ДВ"	CAR-audio, Бытовая тех, Hi-Fi тех.	(4212) 54-00-44, 25-30-60	ул. Иртышская, д.17
Чebоксары	"ВТИ-Сервис"	CAR-audio, Бытовая тех, Hi-Fi тех.	(8352) 63-73-24	пр-т И.Яковлева, д.4/2
Челябинск	"АС-Сервис"	CAR-audio, Бытовая тех, Hi-Fi тех.	(351) 232-20-01, 772-66-00	ул. Энтузиастов, д.16, ул. Комарова, д. 114
	Найф	CAR-audio, Бытовая тех, Hi-Fi тех.	(351) 260-87-78	ул. Татьянической, д. 13
	Рембыттехника	CAR-audio, Бытовая тех, Hi-Fi тех.	(351) 772-72-05	ул. Производственная, д.86
Черемхово	СЦ "Рембыттехника"	CAR-audio, Бытовая тех, Hi-Fi тех.	(83954) 65-10-90	ул. Белинского, 19
Череповец	"Телемастер"	CAR-audio, Бытовая тех, Hi-Fi тех.	(8202) 23-66-70, 26-50-37	пр. Победы, д.97
Чита	"21 Век-сервис"	CAR-audio, Бытовая тех, Hi-Fi тех.	(3022) 44-09-03	ул. 9 Января 35б, оф.4
Шахты	"Мир звука"	CAR-audio	(8636) 223-000, 222-475	пр-кт Победа Революции 126, м-н Мир Звука
Якутск	ТД Пионер	CAR-audio, Бытовая тех, Hi-Fi тех.	8-914-2257283	ул. Ильменская, д.21
Ярославль	ВИРТ	CAR-audio, Бытовая тех, Hi-Fi тех.	(4852) 58-22-11	ул. Республиканская, 3

SUPRA