

SUPRA



АВТОМОБИЛЬНАЯ
МУЛЬТИМЕДИЙНАЯ
СИСТЕМА

SWD-606

РУКОВОДСТВО ПО ЭКСПЛУАТАЦИИ

СОДЕРЖАНИЕ

Уважаемый покупатель!

Благодарим за приобретение автомобильной мультимедийной системы Supra. Мы рады предложить Вам изделия, разработанные и изготовленные в соответствии с высокими требованиями к качеству, функциональности и дизайну. Мы уверены, что Вы будете довольны приобретением изделия от нашей фирмы.

Перед началом эксплуатации прибора внимательно прочитайте данное руководство. В нём содержится важная информация, касающаяся Вашей безопасности, а также рекомендации по правильному использованию прибора и уходу за ним.

Позаботьтесь о сохранности настоящего «Руководства по эксплуатации» и, если аппарат перейдет к другому хозяину, передайте его вместе с прибором.

Меры предосторожности	3
Обращение с дисками.....	4
Порядок установки и извлечения проигрывателя	5
Подключения.....	7
Передняя панель	9
Пульт дистанционного управления	10
Основные операции	12
Управление радиоприёмником.....	14
Управление воспроизведением	17
Меню настроек воспроизведения	22
Управление ТВ-тюнером	24
Возможные неполадки и способы их устранения.....	26
Технические характеристики.....	31

Проигрыватель представляет собой лазерное устройство класса I, в нем используется видимый/невидимый лазерный луч, прямое воздействие которого опасно. Запрещается разбирать прибор или использовать настройки, операции и элементы управления, не описанные в данном руководстве.

В устройстве используется лазерный луч. Не открывайте корпус прибора.

Устройство состоит из деталей, изготовленных с высокой точностью. Не разбирайте, не переделывайте и не ремонтируйте прибор самостоятельно. Это может вызвать серьезные поломки и снимает гарантию на бесплатный ремонт аппарата. Ремонт должен производиться только в специализированных авторизованных сервисных центрах.

Воспроизведение диска во время езды по неровной дороге или использование поврежденных дисков или дисков нестандартной формы может повредить лазерную головку.

Во избежание повреждений не подвергайте аппарат воздействию прямых солнечных лучей, теплового излучения или потоков горячего воздуха. Если температура в салоне автомобиля слишком высокая, то не включайте аппарат до тех пор, пока температура в салоне не снизится. Не подвергайте прибор воздействию резкой смены температуры.

Использование проигрывателя не должно препятствовать безопасному управлению автомобилем. Чтобы избежать дорожных происшествий и аварий, вызванных невнимательностью, водитель во время езды не должен совершать какие-либо операции с устройством или смотреть на экран. Если возникла такая необходимость, припаркуйте машину в безопасном месте перед тем, как начать работать с устройством.

Запрещается подвергать прибор воздействию влаги.

Не работайте с устройством при слишком высоких или слишком низких температурах, перед включением убедитесь, что температура в автомобиле от 0°C до +40°C. Если температура слишком низкая, не

включайте прибор сразу, а подождите, пока салон прогреется. При перепаде температур в устройстве может образоваться конденсат, в таком случае извлеките диск из прибора и не используйте проигрыватель, пока влага не испарится.

Немедленно выключите проигрыватель и обратитесь в авторизованный сервисный центр в следующих случаях: нет звука, нет изображения, в устройство попала вода или посторонний предмет, от проигрывателя идет дым или особый запах.

Не прикасайтесь к ЖК-дисплею твердыми предметами, чтобы его не поцарапать. Берегите дисплей от ударов и другого грубого воздействия.

Для обеспечения достаточной вентиляции прибора и снижения риска возгорания не перекрывайте вентиляционные отверстия корпуса и область радиатора.

Если в работе устройства наблюдаются какие-то неполадки, обратитесь в раздел «Возможные неполадки и способы их устранения». Если вы не можете устранить неполадку, нажмите кнопку RESET, чтобы вернуться к заводским установкам.

ОБРАЩЕНИЕ С ДИСКАМИ

1. Не используйте нестандартные диски. Использование нестандартных дисков приводит к сбою работы аппарата.
2. Не приклеивайте наклейки и не делайте надписей на обеих сторонах диска. Не загружайте в аппарат диски с пачкающими веществами на поверхности (чернила, клей и т.п.).
3. Загрязненные или деформированные диски могут вызвать сбой при воспроизведении.
4. Не подвергайте диск воздействию прямых солнечных лучей или горячего воздуха.
5. Загрязненные диски протирайте мягкой тканью от центра к краям.
6. Не используйте для ухода за дисками растворители или антистатические распылители.

ПОРЯДОК УСТАНОВКИ И ИЗВЛЕЧЕНИЯ ПРОИГРЫВАТЕЛЯ

Меры предосторожности при установке

Данное устройство предназначено для установки в автомобиле с бортовым напряжением +12В постоянного тока с минусом на корпусе, аппарат не предназначен для подключения к источнику питания +24В (например, в автобусе, грузовойке).

Запрещается менять предохранитель в разъёме питания без консультации специалиста. Использование неподходящего предохранителя может привести к возгоранию или повредить прибор.

Для правильной установки используйте только те комплектующие, которые поставляются с аппаратом. Использование других комплектующих может вызвать неисправность.

Проконсультируйтесь с вашим дилером, если для установки необходимо просверлить отверстия или произвести другие изменения в автомобиле.

Установите проигрыватель таким образом, чтобы он не мешал водителю и не причинил вред пассажирам в случае внезапной остановки.

Угол отклонения передней стороны проигрывателя от вертикали не должен превышать 30°.

Не устанавливайте проигрыватель в местах попадания прямых солнечных лучей или горячего воздуха из отопителя, а также в местах скопления пыли и грязи или в местах с сильной вибрацией.

Отключите «-» клемму аккумулятора перед началом установки для снижения вероятности повреждения аппарата и предотвращения короткого замыкания при подключении.

Перед тем, как окончательно установить проигрыватель, подключите электропроводку временно.

Убедитесь, что подключения цветных проводов произведены в соответствии со схемой и что аппарат и вся аудиосистема работают правильно. Неправильное подключение может вывести из строя проигрыватель (привести к сбоям в работе) или повредить электрическую систему автомобиля.

Порядок установки аппарата

Перед началом установки выкрутите два винта из верхней части прибора, которые защищают механизм проигрывания дисков во время транспортировки.

Перед началом установки устройства проверьте правильность всех подключений.

1. Убедитесь, что зажигание выключено. Отсоедините провод от «-» клеммы аккумулятора автомобиля.
2. Отсоедините провода и антенну, если она использовалась для пробного включения.
3. Снимите обрамление.
4. Если кронштейны, поставляемые вместе с прибором, подходят для установки в вашем автомобиле, закрепите их на шасси автомобиля, а затем закрепите проигрыватель с помощью винтов, как показано на рисунке. Если поставляемые кронштейны не подходят, приобретите кронштейны у вашего автомобильного дилера.

ПОРЯДОК УСТАНОВКИ И ИЗВЛЕЧЕНИЯ ПРОИГРЫВАТЕЛЯ

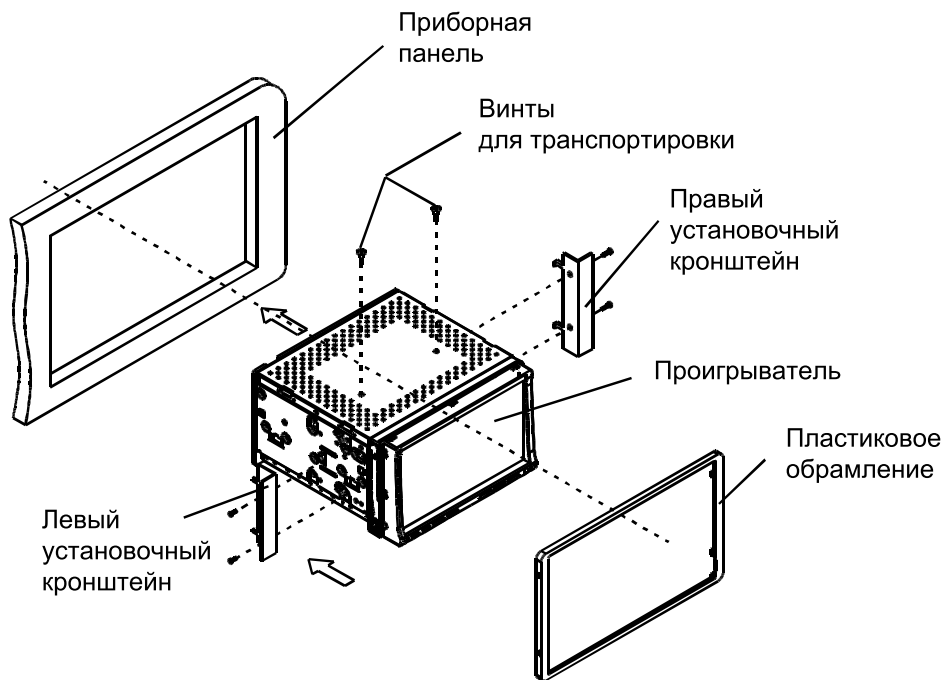

Многие автомобили оборудованы ISO разъёмами, которые находятся за приборной панелью, что делает выполнение подключений питания и автомобильных колонок проще. Прочие подключения также находятся в приборной панели. Если в вашем автомобиле отсутствует ISO разъём, рекомендуется приобрести его дополнительно, для этого проконсультируйтесь с вашим дилером.

ВНИМАНИЕ:

Если подключения выполнены неправильно, это может вызвать повреждение изделия; в таком случае прибор не подлежит ремонту по гарантии.

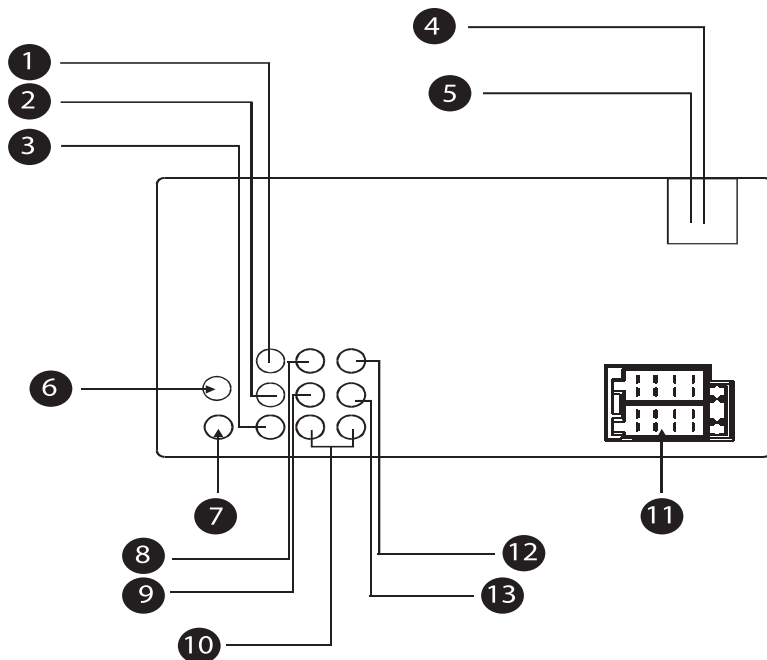

1. Аудио вход для подключения внешнего источника
2. Аудио вход для подключения внешнего источника
3. Видео вход для подключения внешнего источника
4. К стояночному тормозу (Зеленый)
5. Задний ход (Белый)
6. Разъём для подключения телевизионной антенны
7. Разъём для подключения радиоантенны
8. Аудио выход RCA
9. Аудио выход RCA
10. Видео выход 1 (Желтый)
11. ISO разъём
12. Аудио выход для подключения сабвуфера
13. К камере заднего вида

ПОДКЛЮЧЕНИЯ

ISO разъём:

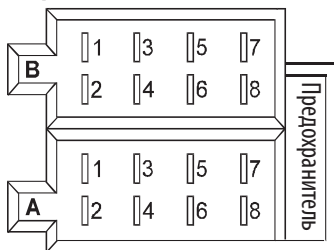

Часть A

A1: Нет подключений

A2: Нет подключений

A3: Нет подключений

A4: Аккумулятор (+) Желтый

A5: Антенна (Синий)

A6: Нет подключений

A7: +12 В Зажигание (Красный)

A8: Масса (-) (Черный)

Часть B

B1: Тыловой правый громкоговоритель (+)

B2: Тыловой правый громкоговоритель (-)

B3: Фронтальный правый громкоговоритель (+)

B4: Фронтальный правый громкоговоритель (-)

B5: Фронтальный левый громкоговоритель (+)

B6: Фронтальный левый громкоговоритель (-)

B7: Тыловой левый громкоговоритель (+)

B8: Тыловой левый громкоговоритель (-)

Подключение провода к стояночному тормозу

В целях безопасности просмотр видео возможен, только если зеленый провод подключен к контакту стояночного тормоза и если задействован стояночный тормоз. Если же стояночный тормоз не задействован, на дисплее появится сообщение «PLEASE STOP WATCHING VIDEO PLAYER». Это сделано специально для вашей безопасности, чтобы предотвратить водителем просмотр видео во время вождения; опция не влияет на видеовыход устройства.

Стояночный тормоз

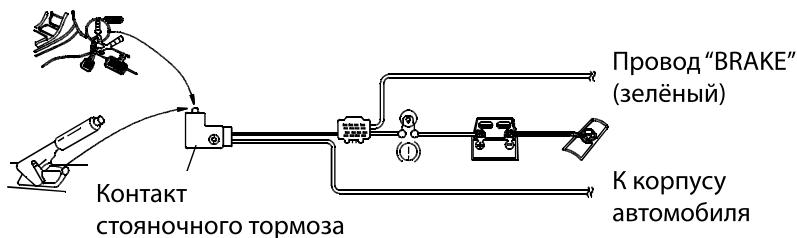

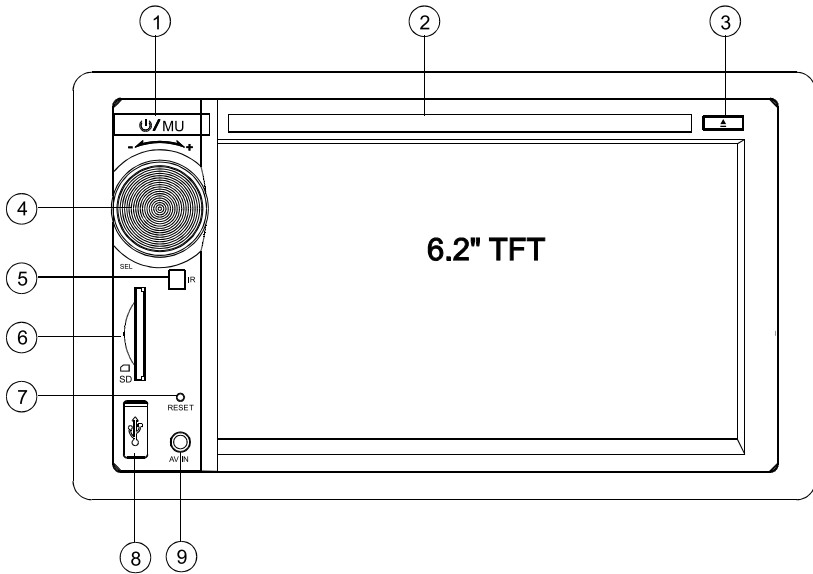

1. **⏻ / MU** Кнопка включения/выключения прибора / блокировки звука
2. Разъём для диска
3. **▲** Кнопка извлечения диска
4. **SEL/VOL** Регулятор громкости / кнопка выбора настроек
5. Приёмник инфракрасных сигналов пульта ДУ
6. Разъём для карты памяти SD
7. **RESET** Кнопка инициализации системы
8. Разъём USB
9. Вход для подключения внешнего источника

ПУЛЬТ ДИСТАНЦИОННОГО УПРАВЛЕНИЯ

Использование пульта ДУ

Перед первым использованием пульта ДУ откройте отсек и удалите из него изолирующую пленку.

Направляйте пульт ДУ на окошко приёма инфракрасных сигналов на передней панели устройства. Пульт ДУ работает на расстоянии до 2 м под углом до 30 градусов в любом направлении.

Пульт ДУ может не работать, если на окошко приёма сигналов направлен прямой солнечный свет.

Пульт ДУ требует бережного отношения. Не бросайте, не роняйте и не ударяйте пульт ДУ.

Запрещается подвергать пульт ДУ воздействию влаги, высоких температур или прямых солнечных лучей.

Не храните пульт ДУ рядом с продуктами или в местах скопления пыли.

Не носите пульт ДУ в кармане брюк.

Кнопки пульта ДУ

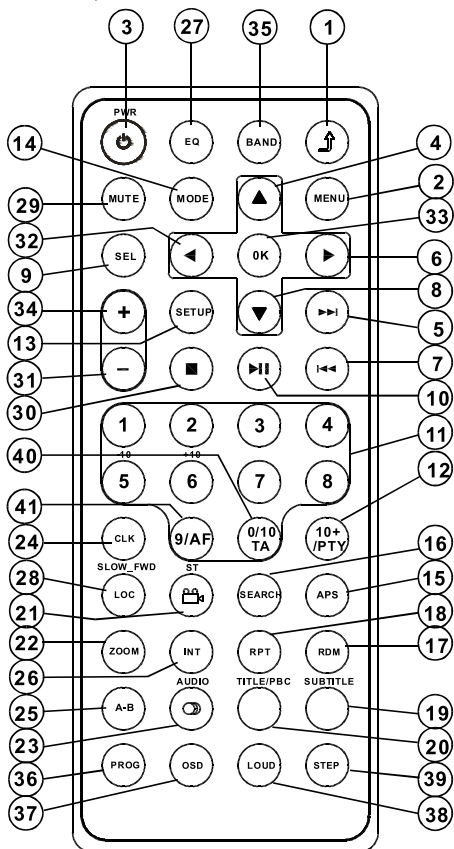

1. Кнопка возврата в предыдущее меню
2. **MENU** Кнопка перехода в меню диска
3. **PWR** Кнопка включения/выключения аппарата
4. Кнопка перехода вверх по меню
5. Кнопка перехода к следующему заголовку/главе/дорожке / поиска радиостанций вверх по диапазону
6. Кнопка перехода вправо по меню
7. Кнопка перехода к предыдущему заголовку/главе/дорожке / поиска радиостанций вниз по диапазону
8. Кнопка перехода вниз по меню

ПУЛЬТ ДИСТАНЦИОННОГО УПРАВЛЕНИЯ

9. **SEL** Кнопка выбора аудио настроек
10. **▶||** Кнопка начала воспроизведения / паузы
11. **0-10, 10+** Цифровые кнопки для ввода номеров заголовков/глав/дорожек/ сохранённых радиостанций
12. **10+ /PTY** Кнопка поиска радиостанций по типу программ
13. **SETUP** Кнопка перехода в меню настроек аппарата
14. **MODE** Кнопка выбора режима работы аппарата
15. **APS** Кнопка автоматического поиска и сохранения радиостанций / сканирования сохранённых радиостанций
16. **SERCH** Кнопка поиска определенного заголовка/главы/дорожки или времени на диске
17. **RDM** Кнопка воспроизведения в случайном порядке
18. **RPT** Кнопка повторного воспроизведения
19. **SUBTITLE** Кнопка включения/выбора субтитров
20. **TITLE/PBC** Кнопка перехода в меню заголовков диска / включения/выключения функции управления воспроизведением PBC
21. **⏮ ST** Кнопка выбора ракурса просмотра (DVD) / переключения режимов моно/стерео
22. **ZOOM** Кнопка изменения масштаба изображения
23. **AUDIO** Кнопка выбора языка звукового сопровождения (DVD) / режима звука (VCD)
24. **CLK** Кнопка вызова часов
25. **A-B** Кнопка повтора фрагмента на диске
26. **INT** Кнопка сканированного воспроизведения диска
27. **EQ** Кнопка выбора режима эквалайзера
28. **LOC/SLOW-FWD** Кнопка выбора режима приёма всех радиостанций или только с сильным сигналом / замедленного воспроизведения
29. **MUTE** Кнопка блокировки звука
30. **■** Кнопка остановки воспроизведения
31. **–** Кнопка уменьшения громкости
32. **◀** Кнопка перехода влево по меню
33. **OK** Кнопка подтверждения при работе с различными меню

34. **+** Кнопка увеличения громкости
35. **BAND** Кнопка выбора диапазона частот
36. **PROG** Кнопка программирования последовательности воспроизведения
37. **OSD** Кнопка вызова на экран текущей информации
38. **LOUD** Кнопка включения/выключения тонкомпенсации
39. **STEP** Кнопка подкадрового воспроизведения (DVD)
40. **TA** Кнопка вызова информации о дорожном движении
41. **AF** Кнопка поиска альтернативных частот

Установка элемента питания

Перед началом работы извлеките изолирующую пленку из отсека для батарейки. Обычно одной батарейки хватает на 6 месяцев работы пульта ДУ.

Если сократилось расстояние работы пульта ДУ или он перестал работать, замените в нем элемент питания. Выдвиньте держатель для элемента питания, как показано на рисунке.

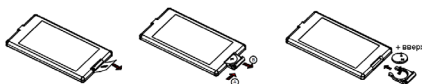

Установите в него новую литиевую батарейку CR-2025 знаком «+» вверх и задвиньте держатель обратно.

ВНИМАНИЕ:

Не бросайте батарейки в огонь.

Храните элементы питания в недоступном для детей месте. Если ребенок проглотил батарейку, немедленно обратитесь к врачу.

Если вы не планируете использовать пульт ДУ месяц и более, извлеките из него элемент питания, чтобы предотвратить утечку электролита.



ОСНОВНЫЕ ОПЕРАЦИИ



Инициализация системы

После установки прибора перед началом его использования следует провести инициализацию системы. Кроме того, инициализацию нужно провести после замены автомобильного аккумулятора или проводов. Сначала необходимо выключить устройство, а затем нажать кнопку **RESET** заостренным предметом (например, шариковой ручкой).

Инициализация системы также поможет восстановить работоспособность прибора, если возникли неполадки в его работе, не работают кнопки или на дисплее постоянно появляются сообщения об ошибке.

Включение и выключение прибора



Чтобы включить прибор, нажмите кнопку  /MU на передней панели или  на пульте ДУ.

Чтобы выключить прибор, нажмите и удерживайте кнопку  /MU на передней панели или кратко нажмите кнопку  на пульте ДУ.

Выбор режима (источника воспроизведения)

Коснитесь значка  чтобы перейти в меню выбора источников воспроизведения.



Кнопками   на передней панели или на пульте ДУ выберите нужный источник сигнала: Radio -> DISC (если в устройство загружен диск) -> USB (если к прибору подключен накопитель USB) -> CARD (если в прибор установлена карта памяти) -> TV -> AV in

В режиме воспроизведения дотроньтесь до значка



, чтобы вернуться в режим выбора источников сигнала.

Регулировка громкости

Поворачивайте регулятор громкости на передней панели, чтобы установить нужный уровень громкости. Вы также можете регулировать громкость кнопками +/- на пульте ДУ.

Функция «антишок»

Прибор оснащен функцией «антишок», что позволяет ему бесперебойно воспроизводить аудио и видео во время езды по неровной дороге.

Блокировка звука

Нажмите кнопку  /MU на передней панели или кнопку **MUTE**, чтобы заблокировать звук. Чтобы вернуться к предыдущему уровню звучания, нажмите кнопку еще раз.

Отключение экрана

Для отключения экрана нажмите и удерживайте ручку регулятора громкости SEL/VOL.

Для восстановления изображения нажмите на ручку регулятора громкости.

Отображение часов

Чтобы узнать текущее время, нажмите кнопку **CLK** на пульте ДУ.

Настройка аппарата

Коснитесь значка  в главном меню, чтобы перейти в меню настроек.

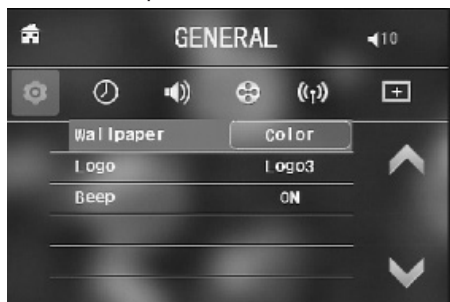

Дотроньтесь до иконки общих настроек (GENERAL), чтобы открыть соответствующую страницу.

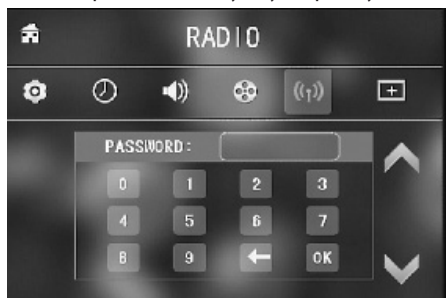

Дотроньтесь до иконки настроек радиоприёмника (RADIO), чтобы открыть соответствующую страницу. Вам потребуется ввести пароль: 888888.

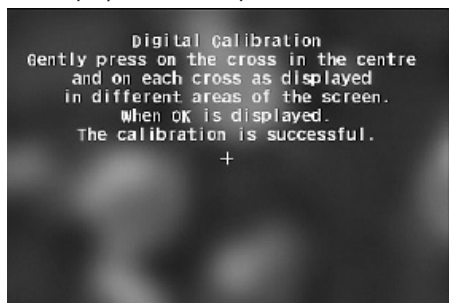

Дотроньтесь до иконки калибровки, чтобы начать калибровку сенсорного экрана. Затем аккуратно коснитесь крестика в центре экрана и крестиков в других областях экрана. Когда появится сообщение OK, калибровка успешно завершена.

Режимы эквалайзера

Последовательно нажимайте кнопку **EQ**, чтобы выбрать один из предустановленных режимов: ROCK, POP, CLASS или выберите значение OFF, чтобы отключить эквалайзер.

Тонкомпенсация

Нажмите кнопку **LOUD**, чтобы включить или выключить функцию тонкомпенсации. Используйте эту функцию, чтобы усилить звучание нижних частот.

Возврат в предыдущее меню

В режиме воспроизведения нажмите кнопку  чтобы вернуться в предыдущее меню.

УПРАВЛЕНИЕ РАДИОПРИЁМНИКОМ

Переход в режим радиоприёмника

Нажмите кнопку **MODE**, чтобы перейти в меню выбора источников воспроизведения, где выберите режим **RADIO**.

На дисплее прибора отобразится интерфейс режима радиоприёмника.



Чтобы переключаться по двум интерфейсам радиоприёмника, дотроньтесь до значка **MENU**.

В режиме воспроизведения коснитесь значка , чтобы вернуться в режим выбора источников сигнала.

Выбор частотного диапазона

В режиме радиоприёмника последовательно нажимайте кнопку **BAND**, чтобы выбрать диапазон в следующем порядке:

FM1 -> FM2 -> FM3 -> AM1 -> AM2 ->

Автоматическая настройка на радиостанции

Установите нужный частотный диапазон. Нажмите и удерживайте кнопку **▶▶ ◀◀**, чтобы начать автоматический поиск радиостанции в прямом/обратном направлении. Когда устройство обнаружит радиостанцию с сильным сигналом, поиск остановится.

Настройка на радиостанции вручную

Установите нужный частотный диапазон. Кратко нажимайте кнопку **▶▶ ◀◀**, чтобы искать радиостанции вручную в прямом или обратном направлении.

Автоматический поиск и сохранение радиостанций

Вы можете сохранить в памяти прибора до 30 радиостанций, до 6 в каждом диапазоне. Нажмите и удерживайте не менее 2 секунд кнопку **APS**. Тогда устройство начнет автоматический поиск и сохранение радиостанций. Процедуру можно повторить для каждого диапазона частот.

Сканирование сохранённых радиостанций

Кратко нажмите кнопку **APS**, чтобы начать сканирование сохранённых радиостанций. Каждая сохранённая радиостанция будет воспроизводиться в течение 5 секунд. Чтобы остановить сканирование, нажмите кнопку **AS/PS** еще раз.

Сохранение радиостанций вручную

Настройтесь на радиостанцию, которую вы хотите сохранить в памяти прибора. Нажмите и удерживайте одну из цифровых кнопок 1-6, чтобы сохранить радиостанцию под соответствующим номером в данном диапазоне частот.

УПРАВЛЕНИЕ РАДИОПРИЁМНИКОМ

Переключение на сохранённые радиостанции

Кратко нажмите одну из цифровых кнопок от 1-6 или коснитесь сенсорного значка, чтобы переключиться на радиостанцию, сохранённую под этим номером в текущем диапазоне частот.

Стерео и моно режимы

Нажмите кнопку **ST**, чтобы установить режим приёма моно или стерео для диапазона FM. Если сигнал радиостанции слабый, слышны искажения, рекомендуется установить моно режим, чтобы улучшить качество приёма.

Приём радиостанций с сильным сигналом

Если приём радиостанций неуверенный, нажмите кнопку **LOC**, чтобы активировать режим приёма радиостанций с сильным сигналом, на дисплее при этом загорится индикатор **LOC**. Нажмите кнопку **LOC** еще раз, чтобы отключить этот режим и вернуться к приёму всех радиостанций.

Поиск по типу программ

Последовательно нажимая кнопку **PTY**, выберите один из режимов функции: **PTY MUSIC group** (Группа музыкальных программ), **PTY SPEECH group** (Группа речевых программ) или **OFF** (Функция выключена). Если выбрана первая или вторая группа программ, поворачивайте регулятор громкости на передней панели или используйте кнопки +/- на пульте ДУ, чтобы выбрать нужный тип программ: **NEWS** (НОВОСТИ), **AFFAIRS** (ПРОИСШЕСТВИЯ), **INFO** (ИНФОРМАЦИОННЫЕ), **SPORT** (СПОРТ), **EDUCATE** (ОБРАЗОВАТЕЛЬНЫЕ), **DRAMA** (ДРАМА), **CULTURE** (КУЛЬТУРА), **SCIENCE** (НАУКА), **VARIED** (РАЗНОЕ), **WEATHER** (ПОГОДА), **FINANCE** (ФИНАНСЫ), **CHILDREN** (ДЕТСКИЕ), **SOCIAL** (СОЦИАЛЬНЫЕ), **RELIGION** (РЕЛИГИОЗНЫЕ), **PHONE IN** (РЕПОРТАЖ), **TRAVEL** (ПУТЕШЕСТВИЯ), **LEISURE** (ДОСУГ), **DOCUMENTALS** (ДОКУМЕНТАЛЬНЫЕ), **POP M** (ПОПУЛЯРНАЯ МУЗЫКА), **ROCK M** (РОК-МУЗЫКА), **EASY M** (ЛЕГКАЯ МУЗЫКА), **LIGHT M**

(ЛЕГКАЯ МУЗЫКА), **CLASSICS** (КЛАССИЧЕСКАЯ МУЗЫКА), **OTHER M** (ДРУГАЯ МУЗЫКА), **JAZZ** (ДЖАЗ), **COUNTRY** (КАНТРИ-МУЗЫКА), **NATIONAL M** (НАЦИОНАЛЬНАЯ МУЗЫКА), **OLDIES** (СТАРЫЕ ПЕСНИ), **FOLK M** (НАРОДНАЯ МУЗЫКА).

После того как вы выберете нужный тип программ, устройство начнет поиск в соответствии с вашим выбором. Если программа нужного типа будет найдена, поиск остановится и начнется трансляция передачи. Если же программа не будет найдена, на экране появится сообщение «PTY NONE» и возобновится обычная работа радио. Во время поиска по типу программ нажмите кнопку **PTY**, чтобы его остановить.

Режим поиска альтернативных частот

Нажмите кнопку **AF/REG** на пульте ДУ, чтобы активировать или отключить функцию поиска альтернативных частот.

Если индикатор AF не горит на дисплее, это означает, что функция поиска альтернативных частот отключена.

Если индикатор AF мигает на дисплее, это означает, что поиск альтернативных частот включен, но информация RDS еще не получена.

Если индикатор AF горит на дисплее, это означает, что поиск альтернативных частот включен и информация RDS получена.

Если функция AF активирована, то устройство постоянно проверяет силу сигнала. Интервал проверки зависит от силы сигнала радиостанции. Если сигнал радиостанции сильный, проверка проводится каждые несколько минут, а если сигнал радиостанции слабый, проверка может проводиться каждые несколько секунд. Каждый раз при обнаружении более сильного сигнала, устройство быстро переключается на такую частоту. Переключение занимает очень короткое время, поэтому на слух его определить практически невозможно.

ПРИМЕЧАНИЕ:

Если вы активировали функцию поиска альтернативных частот, то в режиме радиоприёмника в диапазоне FM вы можете найти и сохранить только те радиостанции, которые передают сигналы RDS.

Трансляция информации о дорожном движении



Нажмите на ПДУ кнопку 0/10 TA или коснитесь значка TA на экране, чтобы активировать или отключить трансляцию информации о дорожном движении. Когда функция приёма сообщений о дорожном движении активирована, на дисплее горит индикатор TA. Если устройство получит сигнал о происшествии на дороге, на дисплее появится сообщение ALARM. При этом уровень громкости будет повышен до установленного по умолчанию, если он был ниже. Если функция TA активирована, то при поступлении сообщения о происшествии на дороге, устройство выйдет из режима воспроизведения диска, USB или карты памяти. После того, как сообщение о дорожной ситуации будет озвучено, прибор вернется в тот режим, в котором он находился до получения сообщения. Вы можете остановить передачу текущего сообщения, нажав кнопку 0/10 TA, функция TA при этом не будет отменена. Когда аппарат настроен на радиостанцию, передающую информацию о дорожном движении, на дисплее появляется индикатор TR.

ПРИМЕЧАНИЕ:

Если вы активировали функцию TA, то в режиме радиоприёмника в диапазоне FM вы можете найти и сохранить только те радиостанции, которые передают информацию о дорожном движении.

Загрузка и извлечение диска

Загрузите диск в отсек для диска. Устройство автоматически начнет чтение и воспроизведение диска.

Чтобы извлечь диск, сначала нажмите кнопку , чтобы остановить вращение диска, а затем кнопку  на передней панели.

Установка и извлечение карты памяти

Вставьте карту памяти SD в соответствующий слот устройства. Устройство автоматически начнет чтение и воспроизведение файлов, форматы которых поддерживаются. Во время чтения не вынимайте карту памяти из прибора. Если устройству не удастся произвести чтение файлов, извлеките карту памяти, убедитесь в ее исправности и в том, что необходимые файлы записаны на нее, а затем попробуйте подключить ее снова.

Чтобы извлечь карту памяти, нажмите на карту, и она будет извлечена из устройства.

Подключение и отключение накопителей USB



Подключите устройство USB к соответствующему разъёму на передней панели. Проигрыватель автоматически начнет чтение и воспроизведение файлов, форматы которых поддерживаются. Во время чтения не отключайте устройство USB от прибора. Если устройству не удастся прочесть файлы, отсоедините устройство USB, убедитесь в его исправности и в том, что необходимые файлы записаны в его память, а затем попробуйте подключить его снова.

Примечания:

Проигрыватель поддерживает только стандартные устройства USB.

Некоторые устройства USB могут быть несовместимы с этим аппаратом.

Переход в режим воспроизведения

Коснитесь значка , чтобы перейти в меню выбора источников воспроизведения. Кнопками   выберите в качестве источника сигнала Disc (если в устройство загружен диск), USB (если к прибору подключен накопитель USB) или Card (если в прибор установлена карта памяти).

Выбор типа файлов

В режиме воспроизведения на экране устройства появляется меню выбора типов файлов.

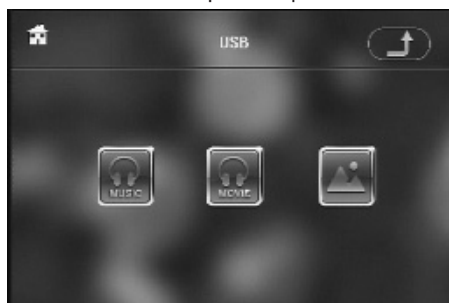

Коснитесь значка, соответствующего нужному типу файлов (Музыка, Видео, Изображения), чтобы перейти к списку файлов данного типа.

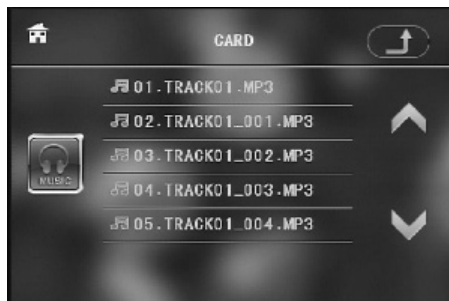

Чтобы вернуться, коснитесь значка .







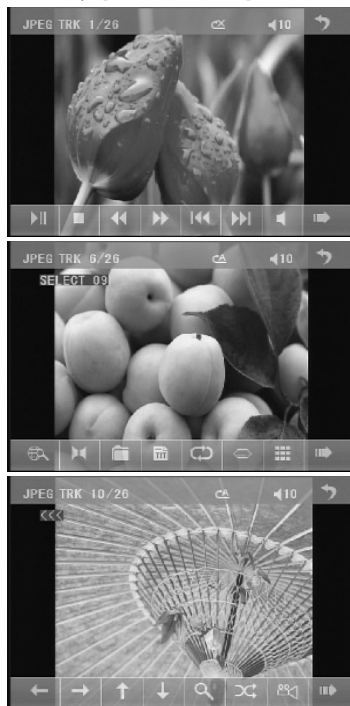

Чтобы вернуться в главное меню, коснитесь значка











Значки управления воспроизведением



В основной функции значков совпадают с функциями аналогичных кнопок на пульте ДУ.

-  - начало воспроизведения/пауза;
-  - остановка воспроизведения;
-  - быстрая перемотка (Музыка, Видео);
-  - переход назад/вперед по заголовкам/главам/дорожкам/файлам;
-  - регулировка громкости;
-  - перелистывание страниц;
-  - сканированное воспроизведение (Музыка, Видео);
-  - переключение режимов стерео/моно (VCD);
-  - работает, как кнопка **MENU**;

-  - работает, как кнопка **TITLE**;
-  - работает, как кнопка **REPEAT**;
-  - работает, как кнопка **SUBTITLE**;
-  - открывает список из 9 дорожек, после выбора нажмите **OK**;
-  - работают, как кнопки навигации **▶◀▲▼**;
-  работает, как кнопка **ZOOM**;
-  работает, как кнопка **RDM**;
-  - изменение ракурса изображения (DVD).

Приостановка воспроизведения

В режиме воспроизведения нажмите кнопку **▶||** на передней панели или на пульте ДУ, чтобы приостановить воспроизведение. Нажмите кнопку **▶||** еще раз, чтобы продолжить воспроизведение.

Остановка воспроизведения

Нажмите кнопку **■** на передней панели или на пульте ДУ один раз, чтобы остановить воспроизведение. Тогда при нажатии кнопки **▶||**, воспроизведение продолжится с того места, где оно было остановлено.

Нажмите кнопку **■** на передней панели или на пульте ДУ два раза, чтобы полностью остановить воспроизведение. Тогда при нажатии кнопки **▶||** воспроизведение начнется сначала (с первого файла в списке).

Выбор звуковых дорожек

Нажмите кнопку **▶||**, чтобы перейти на одну дорожку вперед. Нажмите кнопку **◀◀**, чтобы перейти на одну дорожку назад.

Кроме того, вы можете выбирать нужные дорожки цифровыми кнопками 1-9 и кнопкой 0/10

Меню заголовков, меню управления воспроизведением и корневое меню

В режиме воспроизведения диска DVD нажмите кнопку **TITLE** на пульте ДУ, чтобы открыть список заголовков. Кнопками навигации выберите нужный заголовок и нажмите кнопку **OK** или **▶II**, чтобы начать его воспроизведение.

Во время воспроизведения нажмите кнопку **MENU**, чтобы перейти в корневое меню воспроизводимого заголовка.

В режиме воспроизведения диска SVCD или VCD нажмите кнопку **PBC**. Воспроизведение диска начнется с начала, при этом на экране отобразится меню воспроизведения PBC. Чтобы начать воспроизведение какой-либо дорожки, нажмите цифровую кнопку, соответствующую номеру дорожки.

В режиме воспроизведения диска CD MP3/WMA кнопки **TITLE**, **PBC**, **MENU** неактивны.

Быстрая перемотка

Последовательно нажимайте и удерживайте кнопку **▶▶** или **◀◀** на пульте ДУ, чтобы быстро перемотать файл в прямом или обратном направлении. Каждое нажатие изменяет скорость перемотки в следующей последовательности: x2 -> x4 -> x8 -> x20 -> Обычное воспроизведение.

Чтобы быстро вернуться из режима быстрой перемотки в режим обычного воспроизведения, нажмите кнопку **▶II**.

Замедленное воспроизведение

В режиме воспроизведения последовательно нажимайте кнопку **SLOW FWD**, чтобы установить скорость замедленного воспроизведения в следующей последовательности: x1/2 -> x1/3 -> x1/4 -> x1/5 -> x1/6 -> x1/7 -> Обычное воспроизведение.

Чтобы быстро вернуться из режима замедленного воспроизведения в режим обычного, нажмите кнопку **▶II**.

Повторное воспроизведение

В режиме воспроизведения диска DVD последовательно нажимайте кнопку **RPT**, чтобы выбрать режим повтора в следующей последовательности: повтор главы -> повтор заголовка -> повтор диска -> повтор отключен.

В режиме воспроизведения диска VCD последовательно нажимайте кнопку **RPT**, чтобы выбрать режим повтора в следующей последовательности: повтор дорожки -> повтор диска -> повтор отключен.

ПРИМЕЧАНИЕ:

Если активирована функция PBC, кнопка RPT не будет функционировать.

В режиме воспроизведения MP3/WMA последовательно нажимайте кнопку RPT, чтобы выбрать режим повтора в следующей последовательности: повтор дорожки -> повтор папки -> повтор диска -> повтор отключен.

Повтор фрагмента

Во время воспроизведения установите начало фрагмента, нажав кнопку **A-B**. Затем установите конец фрагмента, нажав кнопку **A-B** еще раз. Установленный фрагмент будет непрерывно воспроизводиться, пока вы не отключите функцию, нажав кнопку **A-B** третий раз.

ПРИМЕЧАНИЯ:

В режиме воспроизведения VCD, CD, MP3/WMA начало и конец фрагмента должны быть частью одной дорожки.

В режиме воспроизведения DVD начало и конец фрагмента могут быть частями разных глав.

Сканированное воспроизведение

В режиме воспроизведения диска VCD (функция PBC должна быть отключена) или CD нажмите кнопку **INT** на пульте ДУ, чтобы устройство воспроизвело каждую дорожку в течение 15 секунд. Чтобы продолжить воспроизведение в обычном режиме, нажмите кнопку **INT** еще раз.

В режиме воспроизведения DVD, MP3/WMA функция сканированного воспроизведения недоступна.

Функция поиска

В режиме воспроизведения DVD нажмите кнопку **SEARCH**, чтобы открыть меню поиска. Цифровыми кнопками установите номер нужного заголовка, затем кнопками навигации перейдите в ячейку с номером главы, где цифровыми кнопками установите номер нужной главы. Альтернативно, вы можете установить цифровыми кнопками время на диске, с которого хотите начать воспроизведение. После этого нажмите кнопку **OK** или **DU**, чтобы начать воспроизведение.

В режиме воспроизведения VCD, CD, MP3/WMA нажмите кнопку **SEARCH**, чтобы открыть меню поиска. Цифровыми кнопками установите номер нужной дорожки. Альтернативно, вы можете установить цифровыми кнопками время на диске, с которого хотите начать воспроизведение. После этого нажмите кнопку **OK** или **▶II**, чтобы начать воспроизведение.

Воспроизведение в случайном порядке

В режиме воспроизведения нажмите кнопку **RDM**, чтобы устройство воспроизводило дорожки в случайном порядке. Чтобы вернуться в обычный режим воспроизведения, нажмите кнопку **RDM** еще раз.

ПРИМЕЧАНИЕ:

Если в режиме воспроизведения VCD включена функция PBC, кнопка RDM не будет функционировать.

Выбор ракурса

В режиме воспроизведения DVD нажимайте кнопку  на пульте ДУ, чтобы изменять ракурс изображения.

ПРИМЕЧАНИЕ:

Данная функция доступна только при наличии соответствующих записей на диске DVD. Для других дисков функция выбора ракурса недоступна.

Изменение масштаба изображения

Последовательно нажимайте кнопку **ZOOM**, чтобы изменять масштаб изображения в следующем порядке: x2 -> x3 -> x4 -> x1/2 -> x1/3 -> x1/4 -> оригинальный масштаб.

Если вы увеличиваете изображение, то его можно перемещать по экрану кнопками навигации.

Выбор субтитров

В режиме воспроизведения DVD последовательно нажимайте кнопку **SUBTITLE** на пульте ДУ, чтобы активировать или переключить субтитры.

ПРИМЕЧАНИЕ:

Данная функция доступна только при наличии соответствующих записей на диске DVD. Для других дисков функция выбора субтитров недоступна.

Выбор языка звукового сопровождения или режима звука

В режиме воспроизведения DVD последовательно нажимайте кнопку **AUDIO** на пульте ДУ, чтобы изменить язык звукового сопровождения.

ПРИМЕЧАНИЕ:

Данная функция доступна только при наличии соответствующих записей на диске DVD.

*В режиме воспроизведения VCD последовательно нажимайте кнопку **AUDIO** на пульте ДУ, чтобы выбрать режим звука: левый моно, правый моно, смешанный моно или стерео.*

Просмотр текущей информации о воспроизведении

В режиме воспроизведения диска DVD последовательно нажимайте кнопку **OSD**, чтобы просматривать текущую информацию о воспроизведении, а именно: номер воспроизводимого заголовка, номер воспроизводимой главы, истекшее время и оставшееся время воспроизводимой главы, истекшее время и оставшееся время воспроизводимого заголовка.

В режиме воспроизведения диска VCD последовательно нажимайте кнопку **OSD**, чтобы просматривать текущую информацию о воспроизведении, а именно: номер воспроизводимой дорожки, истекшее время и оставшееся время воспроизводимой дорожки, истекшее время и оставшееся время воспроизводимого диска.

В режиме воспроизведения диска MP3/WMA последовательно нажимайте кнопку **OSD**, чтобы просматривать текущую информацию о воспроизведении, а именно: номер воспроизводимой дорожки, истекшее время и оставшееся время воспроизводимой дорожки.

Программирование последовательности воспроизведения

В режиме воспроизведения нажмите кнопку **PROG**, и на дисплее отобразится меню программирования последовательности воспроизведения.

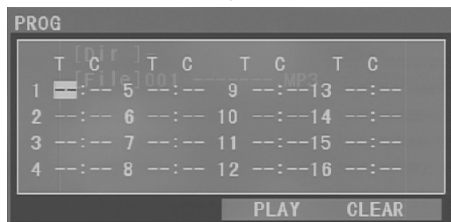

Цифровыми кнопками устанавливайте номера заголовков и глав для диска DVD или номера дорожек для воспроизведения других носителей, используйте кнопки навигации для перехода по ячейкам. Когда нужная последовательность будет запрограммирована, кнопками навигации выделите «PLAY» и нажмите кнопку **OK** или просто нажмите кнопку

▶II, чтобы начать воспроизведение запрограммированной последовательности.

Чтобы удалить запрограммированную последовательность, кнопками навигации выделите «CLEAR» и нажмите кнопку **OK**.

Чтобы выйти из режима воспроизведения в запрограммированной последовательности, два раза нажмите кнопку **PROG** или нажмите кнопку **■**, а затем **▶II** (в этом случае прибор перейдет в режим последовательного воспроизведения).

В режиме воспроизведения диска VCD при переходе в меню программирования, функция PBC отключается автоматически (если она была включена).

Просмотр изображений

В корневом меню выберите тип файлов

Изображения 

Кнопками навигации выберите нужную папку и нажмите кнопку **OK**, чтобы ее открыть. Выделите нужный файл изображения и нажмите кнопку **OK** или **▶II**, чтобы его открыть на весь экран. Вы также можете использовать цифровые кнопки для выбора файлов.

В режиме просмотра изображений нажмите кнопку **▶**, чтобы повернуть изображение на 90° по часовой стрелке, кнопку **◀**, чтобы повернуть изображение на 90° против часовой стрелки, кнопку **▲**, чтобы повернуть изображение сверху вниз, кнопку **▼**, чтобы повернуть изображение слева направо.

Последовательно нажимайте кнопку **PROG**, чтобы изменять эффекты при переходе от одного изображения к другому.

Нажмите кнопку **■**, чтобы остановить просмотр и вернуться в корневое меню.

Информация ID3

В режиме воспроизведения MP3/WMA на дисплее бегущей строкой отображается информация ID3: название композиции, исполнитель и альбом. Если файл MP3 не содержит информации ID3, то данная информация отображаться не будет.

МЕНЮ НАСТРОЕК ВОСПРОИЗВЕДЕНИЯ

Навигация по меню настроек

В меню настроек аппараты вы можете настроить различные параметры работы устройства. Нажмите кнопку **SETUP** на пульте ДУ, чтобы перейти в меню настроек воспроизведения. Кнопками **DE** выберите нужную страницу меню настроек: **SYSTEM SETUP** (Системные настройки), **LANGUAGE SETUP** (Языковые настройки), **AUDIO SETUP** (Настройки звука), **VIDEO SETUP** (Настройки изображения), **SPEAKER SETUP** (Настройки динамиков), **DIGITAL SETUP** (Цифровые настройки).

Меню системных настроек (SYSTEM SETUP)

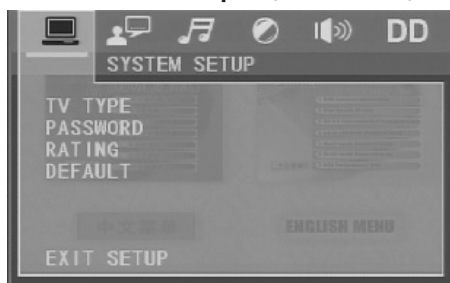

TV TYPE – Формат ТВ. В зависимости от свойств подключаемого телевизора или монитора выберите подходящий формат экрана из списка: 4:3 PS, 4:3 LB или 16:9.

Если вы устанавливаете формат 4:3 PS (Pan and Scan), то левый и правый края широкоформатного изображения будут обрезаны.

Если вы устанавливаете формат 4:3 LB (Letter Box), то при воспроизведении широкоформатного изображения в нижней и верхней части экрана появятся черные полосы.

Если вы подключаете широкоформатный телевизор или монитор, выбирайте формат 16:9, тогда изображение будет отображаться на экране полностью.

PASSWORD – Пароль. Функция пароля необходимо для ограничения просмотра по рейтингу. По умолчанию установлен пароль 0000. Чтобы изменить пароль, сначала вам потребуется ввести старый пароль и только потом новый. После ввода пароля нажмите кнопку **OK**.

RATING – Рейтинг. Установите минимальный рейтинг, чтобы ограничить просмотр в соответствии с рейтингом диска. Минимальный рейтинг 1 – для детей. Максимальный рейтинг 8 – фильмы для взрослых.

ПРИМЕЧАНИЕ:

Вы можете установить ограничение по рейтингу только после того, как введёте пароль. После выбора рейтинга введите пароль еще раз, чтобы сохранить ограничение по рейтингу. Ограничение по рейтингу действует только если был установлен пароль.

DEFAULT – Восстановление заводских настроек. Выделите данный параметр и нажмите кнопку **OK**, чтобы восстановить заводские настройки. Все ваши настройки при этом не сохранятся, за исключением установленного пароля и ограничения по рейтингу.

Меню языковых настроек (LANGUAGE SETUP)



OSD LANGUAGE – Язык экранного меню. Выберите нужный язык из списка.

AUDIO LANG – Язык звукового сопровождения. Выберите нужный язык из списка. Он будет установлен в качестве языка звукового сопровождения по умолчанию.

SUBTITLE LANG – Язык субтитров. Выберите нужный язык из списка. Он будет установлен в качестве языка субтитров по умолчанию.

MENU LANG – Язык меню диска. Выберите нужный язык из списка. Он будет установлен в качестве языка меню диска по умолчанию (для дисков, на которые записаны различные варианты меню).

МЕНЮ НАСТРОЕК ВОСПРОИЗВЕДЕНИЯ

Меню настроек звука (AUDIO SETUP)



AUDIO OUT – Аудиовыход. Поскольку устройство имеет только аналоговый выход, здесь установлено значение по умолчанию.

KEY – Тон. Отрегулируйте тон от низкого до высокого.

Меню настроек изображения (VIDEO SETUP)



BRIGHTNESS – Яркость.

CONTRAST – Контрастность.

HUE – Оттенок (NTSC).

SATURATION – Насыщенность.

SHARPNESS – Резкость.

Меню настроек динамиков (SPEAKER SETUP)



DOWNMIX – Понижающее микширование. Здесь вы можете выбрать нужный звуковой эффект, если не используете центральный динамик и сабвуфер. Вы можете выбрать один из трех режимов:

LT/RT: выберите этот режим при воспроизведении дисков со стерео эффектом PRO LOGIC, это позволит создать эффект театральной сцены.

STEREO: выберите этот режим при воспроизведении дисков со звуком 5.1.

VSS: если вы выберете этот режим при воспроизведении дисков со звуком 5.1, главные динамики смогут воспроизводить сигнал с эффектом VSS.

Меню цифровых настроек (DIGITAL SETUP)



OP MODE – Режим работы. Данная функция позволяет настроить динамическое сжатие для ограничения громкости. **LINE OUT** – Сжатие сигнала, громкость варьируется незначительно, выберите этот режим ночью, чтобы не беспокоить окружающих. **RF MOD** – Громкость варьируется значительно.

DYNAMIC RANGE – Диапазон динамического сжатия. Вы можете настроить этот параметр, если для параметра OP MODE (Режим работы) установлено значение LINE OUT. Тогда вы можете отрегулировать диапазон динамического сжатия. Выберите значение FULL, если хотите максимально ограничить изменение громкости. Выберите OFF, если хотите отключить функцию динамического сжатия.

DUAL MONO – Аудио канал. Выберите из списка аудио канал: STEREO (Стерео), MONO L (Левый моно), MONO R (Правый моно), MIX MONO (Смешанный моно).

УПРАВЛЕНИЕ ТВ-ТЮНЕРОМ

ВНИМАНИЕ:

Для того чтобы пользоваться ТВ-тюнером, необходимо подключить телевизионную антенну.

Переход в режим ТВ-тюнера

Коснитесь значка , чтобы перейти в меню выбора источников воспроизведения, где выберите режим TV.

Коснитесь середины экрана для отображения интерфейса режима ТВ-тюнера.



Для выбора телеканалов используйте кнопки навигации.

Значки управления ТВ-тюнером

В основной функции значков совпадают с функциями аналоговых кнопок на пульте ДУ:

 - автоматический поиск и сохранение всех телеканалов;

 - поиск телеканалов вручную вниз или вверх по диапазону;

 - переход в меню настроек ТВ-тюнера;

 - переключение системы цвета;

 - переключение системы звука;

 - работает, как кнопка **MUTE**,

 - переключение по телеканалам;

 - значок закрытия интерфейса и начало просмотра ТВ.

Меню настроек ТВ-тюнера

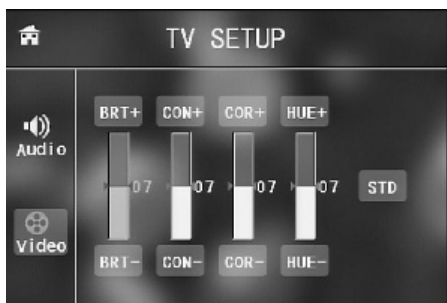
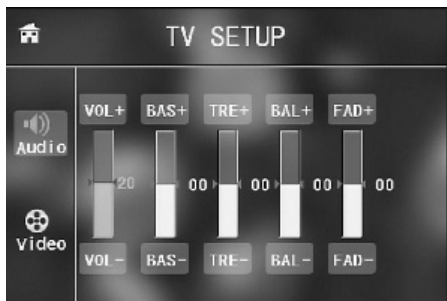

Выбор системы цвета

Последовательно нажимайте кнопку **BAND**, чтобы выбрать подходящую систему цвета: PAL, SECAM DK, PAL M, PAL N, NTSC MN. Если система цвета выбрана неправильно, то изображение на экране может отсутствовать или будет искажено.

Выбор системы звука

Последовательно нажимайте и удерживайте кнопку **BAND**, чтобы выбрать подходящую систему звука для выбранной системы цвета: PAL (PAL-DK, PAL-BG, PAL-I), SECAM (SECAM-BG, SECAM-DK), PAL M, PAL N, NTSC MN. Если система звука выбрана неправильно, то звук может отсутствовать или будет искажен.

Автоматический поиск и сохранение телеканалов

Кратко нажмите кнопку **APS** на пульте ДУ, чтобы устройство нашло телеканал от текущей частоты вверх по диапазону. Когда телеканал будет найден, телевизор начнет его показ, сам телеканал будет сохранен в памяти.

Нажмите и удерживайте кнопку **APS**, чтобы начать автоматический поиск и сохранение всех телеканалов снизу вверх по диапазону. Когда поиск завершится, все найденные телеканалы будут сохранены, а устройство настроится на первый найденный телеканал.

Переключение телеканалов

Чтобы переключиться на следующий или предыдущий сохранённый телеканал, нажмите кнопку **▶▶** или **◀◀** на пульте ДУ.

Кроме того, вы можете переключиться на нужный телеканал, введя его номер цифровыми кнопками 1-9 и 0/10 пульта ДУ.

Точная настройка на телеканал

Нажмите и удерживайте кнопку **▶▶** или **◀◀** на пульте ДУ, чтобы выполнить точную настройку на текущий телеканал. Таким образом, при необходимости вы сможете улучшить качество изображения и звука.

Сохранение текущего телеканала

Чтобы сохранить текущий телеканал, нажмите и удерживайте цифровую кнопку. Телеканал будет сохранен под соответствующим номером.

ВОЗМОЖНЫЕ НЕПОЛАДКИ И СПОСОБЫ ИХ УСТРАНЕНИЯ

Неисправность	Причина	Способ устранения
На экране появилось сообщение об ошибке		
Диск не считывается (сообщения «Bad Disc», «No Disc»)	Диск грязный.	Почистите или замените диск.
	Диск загружен не той стороной.	Загрузите диск правильной стороной.
	Диск не загружен в устройство.	Загрузите диск.
На экране сообщение об ошибке «Unkown Disc»	Формат диска не совместим с устройством.	Убедитесь, что диск чистый и устройство может его прочитать. Если диск чистый, но не воспроизводится, то это значит, что данный формат не поддерживается устройством.
На экране сообщение об ошибке «Region Error»	Диск и устройство имеют разные региональные коды. Региональные коды используются производителями дисков DVD, чтобы фильм мог быть воспроизведен только в определенной стране.	Убедитесь, что диск чистый и устройство может его прочитать. Если диск чистый, но не воспроизводится, то это значит, что его региональный код отличается от кода устройства.
Неполадки общего характера		
Проигрыватель не включается.	Перегорел предохранитель устройства.	Замените предохранитель на такой же.
	Перегорел предохранитель в автомобиле.	Обратитесь к устройству по эксплуатации автомобиля
	Сбой в программе.	Выполните инициализацию системы, нажав кнопку RESET .
Не работает пульт ДУ.	Элемент питания разрядился.	Установите новый элемент питания.
	Не соблюдена полярность при установке элемента питания.	Установите элемент питания с соблюдением полярности.
Нет звука или звук очень тихий.	Уровень громкости звука стоит на минимуме.	Увеличьте громкость.
	Неправильно выполнены соединения.	Проверьте правильность соединений в соответствии со схемой.
	Неисправны динамики.	Проверьте исправность динамиков.
	Не сбалансирован аудиовыход.	В меню настроек звука отрегулируйте баланс.
	Провод к динамику соприкасается с корпусом автомобиля.	Используйте изолированный провод для подключения динамиков.

ВОЗМОЖНЫЕ НЕПОЛАДКИ И СПОСОБЫ ИХ УСТРАНЕНИЯ

Звук слабый или искажен.	Диск пиратский.	Используйте лицензионные диски.
	Мощность динамиков не соответствует характеристикам выхода устройства.	Установите другие динамики.
	Динамики подключены неправильно или неисправны.	Подсоедините динамики в соответствии со схемой подключений, проверьте исправность динамиков.
	Провод к динамику соприкасается с корпусом автомобиля.	Используйте изолированный провод для подключения динамиков.
При выключении двигателя автомобиля все пользовательские установки на приборе теряются.	Провода к аккумулятору подключены неправильно.	Выполните подключения в соответствии со схемой подключений.
Неполадки в работе экрана		
Нет изображения	Экран отключен	Нажмите на ручку регулятора SEL/VOL
На экране не появляется изображение, все время показывается информация-предупреждение.	Провод к стояночному тормозу подключен неправильно.	Выполните подключения в соответствии со схемой подключений.
Изображение на экране искажено (например, на нем присутствуют полосы).	Система цвета диска DVD не совпадает с системой цвета экрана.	Выберите систему цвета на устройстве в соответствии с системой цвета, указанной на диске.
	Система, указанная на диске, не соответствует реальной (диск пиратский).	Используйте лицензионные диски.
	Повреждён видеокабель.	Замените видеокабель.
Сенсорный экран не работает.	Видеокабель подключен неправильно.	Подключите видеокабель в соответствии со схемой подключений.
	Необходимо провести калибровку.	Загрузите в устройство диск, нажмите кнопку H, затем кнопку ZOOM, затем нажмите кнопки FG, чтобы начать калибровку. Коснитесь крестика посередине экрана, дотрагивайтесь до крестика, пока не появится сообщение «OK». После этого выключите и снова включите прибор.

ВОЗМОЖНЫЕ НЕПОЛАДКИ И СПОСОБЫ ИХ УСТРАНЕНИЯ

Неполадки в работе радиоприёмника		
Плохой приём радиостанций.	Антенна выдвинута не полностью.	Выдвиньте антенну полностью.
	Обрыв кабеля или отсоединена антенна.	Убедитесь в исправности и правильности подключения антенны.
Неполадки при воспроизведении дисков		
Диск не воспроизводится.	Диск поцарапан.	Замените диск.
	Диск грязный или мокрый.	Почистите диск.
	Загрязнился считывающий элемент устройства.	Проведите чистку лазерной головки с помощью специального диска.
	Диск установлен не той стороной.	Установите диск правильно.
	Формат диска несовместим с устройством.	Используйте диски, формат которых совместим с устройством.
Перерывы во время воспроизведения.	Диск поцарапан.	Замените диск.
	Диск грязный или мокрый.	Почистите диск.
	Записанная на диск информация повреждена.	Перезапишите или замените диск.
	Запись на диск произведена неправильно.	Перезапишите или замените диск.
Названия песен MP3 отображаются неправильно.	Файлы MP3 названы нестандартными символами.	Используйте стандартные символы.
Диск не загружается в устройство.	Другой диск уже загружен в устройство.	Извлеките диск, а потом установите другой.
Не отображаются субтитры.	На диск не записаны субтитры.	Замените диск на другой, где субтитры записаны.
Не получается изменить субтитры или выбрать другое языковое сопровождение.	На диск записан только один вариант субтитров или один вариант звукового сопровождения.	Используйте другой диск, где записаны разные варианты субтитров/языкового сопровождения.

ВОЗМОЖНЫЕ НЕПОЛАДКИ И СПОСОБЫ ИХ УСТРАНЕНИЯ

Не меняется ракурс изображения при просмотре DVD.	На диск не записаны варианты ракурсов.	Используйте диск, где записаны разные ракурсы.
	Выбор ракурса недоступен для данного сегмента на диске.	Перейдите к другому сегменту.
Не работает функция управления воспроизведением PBC.	Ваш диск не поддерживает эту функцию.	Используйте диск, поддерживающий функцию PBC.
Не работает функция повтора или перехода к определенному моменту на диске при воспроизведении диска VCD.	Активирована функция PBC.	Отключите функцию PBC.

БЕЗОПАСНАЯ УТИЛИЗАЦИЯ



Ваше устройство спроектировано и изготовлено из высококачественных материалов и компонентов, которые можно утилизировать и использовать повторно.

Если товар имеет символ с зачеркнутым мусорным ящиком на колесах, это означает, что товар соответствует Европейской директиве 2002/96/ЕС.



Ознакомьтесь с местной системой раздельного сбора электрических и электронных товаров. Соблюдайте местные правила.

Утилизируйте старые устройства отдельно от бытовых отходов. Правильная утилизация вашего товара позволит предотвратить возможные отрицательные последствия для окружающей среды и человеческого здоровья.

Общие характеристики

- Напряжение питания: постоянный ток +12 В (на корпусе «-»)
- Габаритные размеры: 178 (Ш) x 100 (В) x 162 (Г) мм
- Максимальная выходная мощность: 4 x 50 Вт (14,4 В, 4Ω)
- Диапазон рабочих температур: от 0°C до +40°C

Проигрыватель

- Поддерживаемые форматы: DVD, VCD, CD, JPEG, MP4, MP3, WMA
- Система цвета: NTSC
- Система звука: 24 бита / 96 кГц

Видеовыход

- Видеовыход: композитный, 1,0+/-0,2 В р-р, нагрузка 75 Ом
- Разрешение по горизонтали: 500 ТВЛ

Аудиовыход

- Аудиовыход: аналоговый, 2,0+0-1,0 В (RMS)
- АЧХ: 20 Гц – 20 кГц (при 1 кГц 0 дБ)
- Отношение сигнал/шум: не менее 90 дБ (при 1 кГц 0 дБ)
- Разделение стереоканалов: 50 дБ

Радиоприёмник

FM

- Диапазон частот FM1,2: 87,5 – 108 МГц
- Диапазон частот FM3: 65 – 74 МГц
- Чувствительность: 3 мкВ
- Промежуточная частота: 10,7 МГц

AM

- Диапазон частот AM: 522-1620 кГц

Благодарим Вас за выбор техники SUPRA.

Компания-производитель оставляет за собой право вносить изменения в конструкцию, дизайн и комплектацию товара без предварительного уведомления, если данные изменения направлены на улучшение его эксплуатационных характеристик.

Производитель: СУПРА ТЕХНОЛОДЖИС ЛИМИТЕД

КНР, Гонконг, Квинз Роуд Централ, 222, Кай Вонг Коммершиал Билдинг, ЛГ2/Ф., комната 2.

Сделано в КНР.

Товар подлежит декларированию соответствия.

Срок службы изделия: 3 года

Гарантийный срок: 1 год

Центральный авторизованный сервисный центр:

000 «ВипСервис», г. Москва, пос. Мосрентген, Институтский пр., д. 2

Список сервисных центров прилагается (см. вкладыш)

Компания производитель оставляет за собой право, без предварительного уведомления, вносить изменения в список авторизованных сервисных центров, включая изменения адресов и телефонов существующих. Адрес ближайшего СЦ вы можете узнать по телефону горячей линии 8-800-100-333-1 или на сайте www.supra.ru, а так же отправив запрос на supra@supra.ru



SUPRA