

# SUPRA



АВТОМОБИЛЬНАЯ  
МУЛЬТИМЕДИЙНАЯ  
СИСТЕМА

SWD-601

РУКОВОДСТВО ПО ЭКСПЛУАТАЦИИ

# СОДЕРЖАНИЕ

---

## ***Уважаемый покупатель!***

*Благодарим за приобретение автомобильной мультимедийной системы **SUPRA**. Внимательно ознакомьтесь с данным руководством перед установкой и началом работы с аппаратом и сохраните его для обращения к нему в дальнейшем.*

Меры предосторожности .....	3
Порядок установки и извлечения проигрывателя .....	4
Подсоединения .....	6
Передняя панель .....	8
Пульт дистанционного управления .....	9
Основные операции .....	12
Настройка аппарата .....	13
Воспроизведение дисков .....	15
Управление радиоприемником .....	19
Воспроизведение с устройств USB и карт памяти .....	20
Воспроизведение с внешнего источника .....	20
Возможные неполадки и способы их устранения .....	21
Технические характеристики .....	26

Данное устройство рассчитано на электро систему автомобиля с напряжением 12 В постоянного тока с минусом на корпусе, аппарат не предназначен для подключения к источнику питания +24 В (например, в автобусе или грузовике).

Воспроизведение дисков на высокой громкости в течение длительного времени сокращает срок эксплуатации устройства. Чтобы защитить его, во время длительного использования выбирайте прослушивание радио на среднем уровне громкости.

Проигрыватель представляет собой лазерное устройство класса I, в нем используется видимый/невидимый лазерный луч, прямое воздействие которого опасно. Запрещается разбирать прибор или использовать настройки, операции и элементы управления, не описанные в данном руководстве.

Устройство состоит из деталей, изготовленных с высокой точностью. Не разбирайте, не переделывайте и не ремонтируйте прибор самостоятельно. Это может вызвать серьезные поломки и снимает гарантию на бесплатный ремонт аппарата. Ремонт должен производиться только в специализированных авторизованных сервисных центрах.

Чтобы избежать дорожных происшествий и аварий, вызванных невнимательностью, водитель во время езды не должен совершать какие-либо операции с устройством или смотреть на экран. Если возникла такая необходимость, припаркуйте машину в безопасном месте перед тем, как начать работать с устройством.

Управление аппаратом не должно препятствовать безопасному управлению автомобилем.

Во избежание повреждений не подвергайте аппарат воздействию прямых солнечных лучей, теплового излучения или потоков горячего воздуха. Если температура в салоне автомобиля слишком высокая, то не включайте аппарат до тех пор, пока температура в салоне не снизится. Не подвергайте прибор воздействию резкой смены температуры.

Не работайте с устройством при слишком высоких или слишком низких температурах, перед включением убедитесь, что температура в автомобиле от 0°C до +40°C.

Воспроизведение диска во время езды по неровной дороге или использование поврежденных дисков или дисков нестандартной формы может повредить лазерную головку.

Если в автомобиле пыльно и грязно, чистите время от времени лазерную головку, используя специальный чистящий диск или обращаясь в сервисный центр.

Содержите слот для диска в чистоте, при загрязнении протрите его. Не загружайте в аппарат диски, с пачкающими веществами на поверхности (чернила, клей и т.п.) и диски с плохо наклеенными этикетками, т.к. это приведет к замедлению работы устройства или к невозможности воспроизведения.

Не прикасайтесь к ЖК монитору твердыми предметами, чтобы его не поцарапать. Берегите экран от ударов и другого грубого воздействия. Для чистки экрана используйте мягкую ткань и нейтральное моющее средство. Запрещается применение агрессивных химических средств, например спирта или растворителя или грубых материалов для чистки прибора или экрана, т.к. это может привести к повреждению поверхностей.

Если во время работы на ЖК мониторе появляется значок , это означает, что устройство не поддерживает данную функцию или операция неверна.

## ПРИМЕЧАНИЕ:

*Для наглядности в настоящем руководстве приведены иллюстрации. Тем не менее, реальное изделие может незначительно отличаться от изображений.*

*Если в работе устройства наблюдаются какие-то неполадки, обратитесь в раздел «Возможные неполадки и способы их устранения».*

# ПОРЯДОК УСТАНОВКИ И ИЗВЛЕЧЕНИЯ РЕСИВЕРА

## Меры предосторожности при установке



Данное устройство рассчитано на подключение к электросистеме автомобиля с напряжением +12 В постоянного тока с минусом на корпусе, аппарат не предназначен для подключения к источнику питания +24 В (например, в автобусе, грузовике).

Запрещается менять номинал предохранителя на проводе питания без консультации со специалистом. Использование неподходящего предохранителя может привести к возгоранию или повредить прибор.

Для правильной установки используйте только те комплектующие, которые поставляются с аппаратом. Использование других комплектующих может повлечь за собой неисправность.

Проконсультируйтесь с дилером вашей марки автомобиля прежде, чем выполнять работу, если для установки аппарата необходимо просверлить отверстия или произвести другие изменения в конструкции автомобиля.

Установите (закрепите) проигрыватель таким образом, чтобы он не мешал водителю и не мог нанести травму пассажиру в случае внезапной остановки. Устройство должно размещаться в местах с достаточной вентиляцией.



Угол наклона передней панели проигрывателя в рабочем положении относительно вертикали не должен превышать 30°.

Не устанавливайте проигрыватель в местах попадания прямых солнечных лучей или горячего воздуха из отопителя салона, а также в местах скопления пыли и грязи или в местах с сильной вибрацией.

Для обеспечения достаточной вентиляции прибора и снижения риска возгорания не перекрывайте вен-

тиляционные отверстия корпуса и область радиатора на задней стенке аппарата.

Выберите такое место для установки проигрывателя, чтобы он не мешал водителю при управлении автомобилем.

Отключите «-» клемму аккумулятора перед началом установки для снижения вероятности повреждения аппарата и предотвращения короткого замыкания при подключении.

Перед тем, как окончательно установить проигрыватель, временно подключите к нему электропроводку и убедитесь, что аппарат и вся аудио (видео) система работают должным образом.

Перед началом установки выкрутите два винта, служащих для предотвращения повреждений механизма воспроизведения дисков. Винты находятся на верхней крышке аппарата и обычно отмечены бумажной этикеткой красного или желтого цвета.

Не загружайте в устройство диск, если винты не были выкручены.

Перед окончательной установкой закрепите проводку временно и убедитесь, что устройство работает нормально.

Для правильной установки устройства отсек приборной панели должен соответствовать следующим размерам:

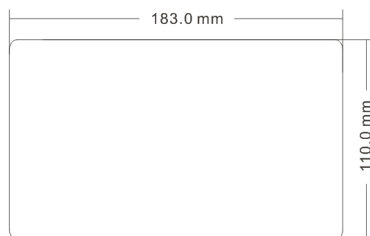

Перед началом установки устройства проверьте правильность всех подсоединений.

Убедитесь, что зажигание выключено. Отсоедините провод от «-» клеммы аккумулятора автомобиля. Отсоедините провода и антенну, если она использовалась для пробного включения.

# ПОРЯДОК УСТАНОВКИ И ИЗВЛЕЧЕНИЯ РЕСИВЕРА

## Порядок установки аппарата



1. Закрепите металлические уголки по бокам устройства.
2. Зафиксируйте устройство в автомобиле, прикрутив винтами металлические уголки к крепёжным конструкциям внутри приборной панели автомобиля.

## Порядок извлечения аппарата

1. Выкрутите винты, крепящие металлические уголки по бокам устройства.
2. Снимите металлические уголки. Извлеките устройство из панели автомобиля, а затем отключите от него провода.

# ПОДСОЕДИНЕНИЯ

---

Многие автомобили оборудованы ISO разъемами, которые находятся за приборной панелью, что делает выполнение подсоединений проще. Другие подсоединения находятся также в приборной панели. Если в вашем автомобиле отсутствует ISO разъем, рекомендуется приобрести его дополнительно, для этого проконсультируйтесь с вашим дилером.

## **ВНИМАНИЕ:**

**Если подсоединения выполнены неправильно, это может вызвать повреждение изделия, в таком случае прибор не подлежит ремонту по гарантии.**

**Выполняйте присоединения в точном соответствии со схемой присоединений. В случае возникновения сомнений в правильности присоединения – обратитесь за консультацией в сервисный центр производителя.**

**Тщательно изолируйте все неиспользованные провода.**

**Провода (и «+» и «-»), идущие на громкоговорители должны быть изолированы как от корпуса автомобиля, так и от источника +12В.**

**Не соединяйте между собой провода, идущие на громкоговорители разных каналов.**

**Соблюдайте полярность присоединения к громкоговорителям.**

**Суммарное сопротивление громкоговорителей, подключенных к одному каналу должно быть не менее 4 Ом.**

**Не присоединяйте несколько громкоговорителей к выходу одного канала.**

**Провод питания радиоантенны (Синий) нельзя подключать к цепям с суммарным током потребления более 100мА (0.1А). Не соединяйте этот провод с корпусом автомобиля.**

Убедитесь, что в вашем автомобиле используется электрическая система с номинальным напряжением +12 В с «минусом» на корпусе. В противном случае вам потребуется конвертор.

Перед выполнением подсоединений отключите питание цепи аудиосистемы (радио), удалив соответствующий предохранитель из коробки предохранителей.

Выполните подсоединения в соответствии со схемой, представленной ниже.

Если ваш автомобиль не оснащен разъемом ISO, приобретите его дополнительно в магазине автомобильных аксессуаров и используйте при монтаже аппарата.

## **ВНИМАНИЕ:**

**Неправильное выполнение подсоединений снимает прибор с гарантийного обслуживания.**

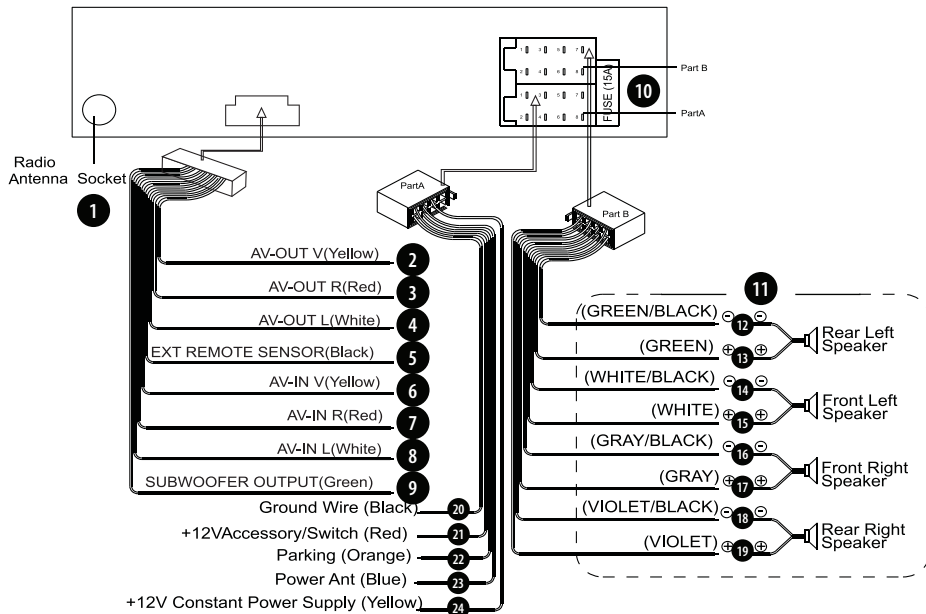

- |  |   |
|--|---|
| 1. Радиоантенна                        | 14. Фронтальный левый громкоговоритель (-) (Белый/Черный)   |
| 2. Видео выход (Желтый)                | 15. Фронтальный левый громкоговоритель (+) (Белый)          |
| 3. Аудио выход, правый канал (Красный) | 16. Фронтальный правый громкоговоритель (-) (Серый/Черный)  |
| 4. Аудио выход, левый канал (Белый)    | 17. Фронтальный правый громкоговоритель (+) (Серый)         |
| 5. ИК датчик пульта ДУ                 | 18. Тыловой правый громкоговоритель (-) (Фиолетовый/Черный) |
| 6. Видео вход (Желтый)                 | 19. Тыловой правый громкоговоритель (+) (Фиолетовый)        |
| 7. Аудио вход, правый канал (Красный)  | 20. Масса (-) (Черный)                                      |
| 8. Аудио вход, левый канал (Белый)     | 21. Зажигание (+) (Красный)                                 |
| 9. Выход на сабвуфер (Зеленый)         | 22. К стояночному тормозу (Оранжевый)                       |
| 10. Предохранитель (15 А)              | 23. Управление антенной (Синий)                             |
| 11. Аудиосистема из 4 динамиков        | 24. Аккумулятор (+12В) (Желтый)                             |

# ПЕРЕДНЯЯ ПАНЕЛЬ

---

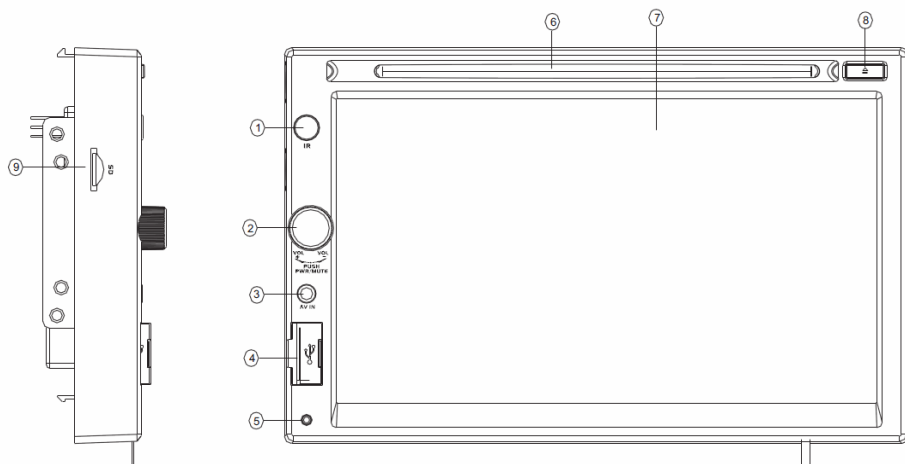

## Кнопки передней панели

1. Приемник инфракрасных сигналов пульта ДУ
2. VOL+/- PWR Регулятор громкости звука / кнопка включения/выключения прибора
3. AV IN Вход для подключения внешнего источника (1)
4. USB разъем
5. RESET Кнопка инициализации системы
6. Слот для загрузки диска
7. ЖК-дисплей
8. ▲ Кнопка извлечения диска
9. SD Разъем для подключения карт памяти (micro SD) для воспроизведения



# ПУЛЬТ ДИСТАНЦИОННОГО УПРАВЛЕНИЯ

## Замечания по использованию пульта ДУ

Пульт ДУ использует инфракрасные сигналы, поэтому при нажатии кнопок направляйте его на ИК-приемник, расположенный на передней панели устройства.

Если вы не используете пульт ДУ более месяца, извлеките из него элемент питания.

Не оставляйте пульт ДУ под воздействием прямых солнечных лучей или высоких температур, т.к. это может привести к неполадкам в его работе.

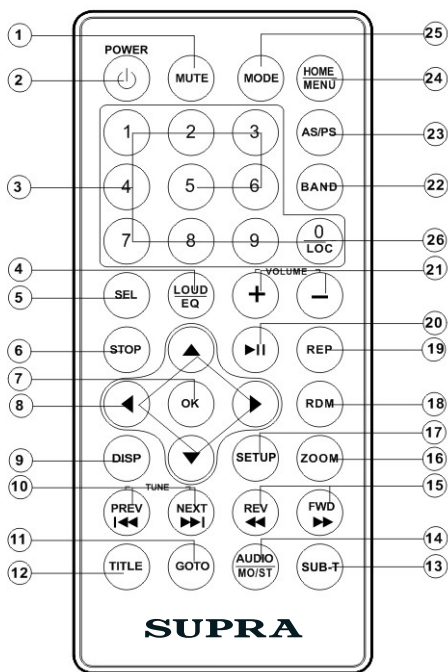

### 1. MUTE Кнопка блокировки звука

Кратко нажмите кнопку **MUTE**, чтобы заблокировать звук. Чтобы вернуться к предыдущему уровню звучания, нажмите кнопку **MUTE** еще раз.

### 2. POWER Кнопка включения/выключения аппарата

Нажмите кнопку , чтобы включить или выключить прибор.

### 3. 0, 1-9 Цифровые кнопки / кнопки переключения на сохраненные радиостанции

Настройтесь на частоту нужной радиостанции, нажмите и удерживайте одну из кнопок (1-6), чтобы сохранить данную радиостанцию под соответствующим номером.

В режиме радиоприемника нажмите нужную цифровую кнопку, чтобы переключиться на радиостанцию, сохраненную под этим номером.

Кроме того, цифровые кнопки **0-9** используются для выбора глав и звуковых дорожек в режиме воспроизведения.

### 4. LOUD/EQ Кнопка включения/выключения тонкомпенсации / выбора предустановок эквалайзера

Последовательно нажимайте кнопку **LOUD/EQ**, чтобы выбрать предустановку эквалайзера.

Нажмите и удерживайте кнопку **LOUD/EQ**, чтобы включить или выключить функцию тонкомпенсации.

### 5. SET Кнопка выбора аудио настроек

Последовательно нажимайте кнопку **SET**, чтобы выбрать аудио настройку: Bass (Тембр нижних частот), Treble (Тембр верхних частот), Balance (Баланс между правыми и левыми динамиками), Fader (Баланс между фронтальными и тыловыми динамиками).

### 6. STOP Кнопка остановки воспроизведения

Нажмите кнопку **STOP**, чтобы остановить воспроизведение с сохранением места остановки в памяти устройства. Нажмите кнопку **STOP** два раза, чтобы остановить воспроизведение без сохранения в памяти места остановки.

# ПУЛЬТ ДИСТАНЦИОННОГО УПРАВЛЕНИЯ

---

7. **OK** Кнопка подтверждения  
Используйте кнопку **OK** для подтверждения при работе с меню настроек и с другими функциями.
8. **▶◀▲▼** Кнопки навигации  
Используйте кнопки навигации для выбора нужных параметров при работе с различными меню.
9. **DISP** Кнопка вызова текущей информации на дисплей  
Нажмите кнопку **DISP**, чтобы просмотреть текущую информацию.
10. **◀◀▶▶** Кнопки перехода по заголовкам/главам/дорожкам / поиска радиостанций  
В режиме воспроизведения используйте кнопки **PO** для выбора заголовков, глав и дорожек.  
В режиме радиоприемника используйте кнопки **PO** для поиска радиостанций вручную.
11. **GOTO** Кнопка перехода к определенному месту на диске  
Нажмите кнопку **GOTO**, затем установите номер заголовка, главы или время, с которого вы хотите начать воспроизведение, после чего нажмите кнопку **OK** для подтверждения.
12. **TITLE** Кнопка перехода в меню заголовков диска  
В режиме DVD нажмите кнопку **TITLE**, чтобы перейти в меню заголовков диска.
13. **SUB-T** Кнопка активации и выбора субтитров  
В режиме DVD последовательно нажимайте кнопку **SUB-T**, чтобы активировать и выбрать субтитры (при наличии соответствующих записей на диске).
14. **AUDIO/MO/ST** Кнопка выбора языка звукового сопровождения / переключения режимов моно/стерео  
В режиме DVD последовательно нажимайте кнопку **AUDIO/MO/ST**, чтобы выбрать другое языковое сопровождение.  
В режиме радиоприемника в диапазоне FM используйте кнопку **AUDIO/MO/ST** для переключения режимов моно/стерео.
15. **▶▶◀◀** Кнопки быстрой перемотки  
В режиме воспроизведения последовательно нажимайте кнопку **▶▶** или **◀◀**, чтобы установить скорость быстрой перемотки в прямом или обратном направлении.
16. **ZOOM** Кнопка изменения масштаба изображения  
В режиме воспроизведения последовательно нажимайте кнопку **ZOOM**, чтобы изменять масштаб изображения.
17. **SETUP** Кнопка перехода в меню настроек воспроизведения дисков  
В режиме DVD нажмите кнопку **SETUP**, чтобы перейти в меню настроек воспроизведения дисков.
18. **RDM** Кнопка воспроизведения в случайном порядке  
В режиме воспроизведения нажмите кнопку **RDM**, чтобы все дорожки на диске воспроизводились в случайном порядке. Нажмите кнопку **RDM** еще раз, чтобы вернуться в обычный режим воспроизведения.
19. **REP** Кнопка повторного воспроизведения  
В режиме воспроизведения последовательно нажимайте кнопку **REP**, чтобы выбрать режим повтора.
20. **▶II** Кнопка начала воспроизведения/паузы  
В режиме воспроизведения нажмите кнопку **▶II**, чтобы начать или приостановить воспроизведение.
21. **VOL+/VOL-** Кнопки регулировки громкости  
Нажмите кнопку **VOL+**, чтобы увеличить громкость. Нажмите кнопку **VOL-**, чтобы уменьшить громкость.
22. **BAND** Кнопка переключения диапазонов  
В режиме радиоприемника последовательно нажимайте кнопку **BAND**, чтобы переключиться на нужный диапазон частот.
23. **AS/PS** Кнопка сканирования и сохранения радиостанций  
В режиме радиоприемника нажмите кнопку **AS/PS**, чтобы начать автоматический поиск и сохранение радиостанций.

24. **HOME/MENU** Кнопка перехода в главное меню/ меню диска

Нажмите кнопку **HOME/MENU**, чтобы перейти в главное меню аппарата.

В режиме DVD нажмите кнопку **HOME/MENU**, чтобы перейти в меню диска.

25. **MODE** Кнопка выбора режима работы прибора

Последовательно нажимайте кнопку **MODE**, чтобы выбрать источник воспроизведения: RADIO, DVD, SD (опция), USB (опция), AV IN 1, AV IN 2.

26. **LOC** Кнопка выбора режима приема радиостанций с сильным сигналом или всех радиостанций

В режиме радиоприемника нажмите кнопку **LOC**, чтобы переключить прибор в режим приема радиостанций с сильным сигналом или приема всех радиостанций.

## Замена элемента питания

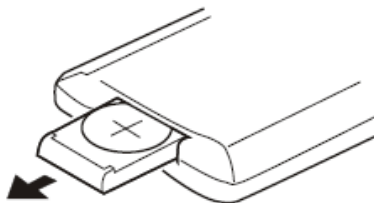

Обычно элемента питания хватает на шесть месяцев работы пульта ДУ. Если сократилось расстояние работы пульта ДУ или он перестал работать, попробуйте заменить в нем элемент питания.

Откройте отсек для элемента питания на пульте ДУ и вместо старого элемента питания установите новый – литиевую батарею CR-2025. Убедитесь, что соблюдена полярность (+ и —), и закройте отсек для элемента питания.

## ВНИМАНИЕ

**Храните элементы питания в недоступном для детей месте. Если ребенок проглотил батарейку, немедленно обратитесь к врачу.**

# ОСНОВНЫЕ ОПЕРАЦИИ

## Включение и выключение прибора

Нажмите кнопку **PWR** на передней панели, чтобы включить прибор. На экране отобразится главное меню.

Чтобы выключить прибор, в любом режиме нажмите и 2 секунды удерживайте кнопку **PWR**.

## Выбор режима



В главном меню аппарата щелкните по соответствующему значку, чтобы выбрать нужный режим: DVD, RADIO, USB, SD, AV IN 1, AV IN 2, SETTINGS.

Кроме того, для выбора режима вы можете последовательно нажимать кнопку **MODE** на передней панели или на пульте ДУ.

## Регулировка громкости

Устанавливайте нужный уровень громкости, поворачивая регулятор громкости **VOL+/-** на передней панели или с помощью кнопок **VOL+ /VOL-** на пульте ДУ.

Чтобы мгновенно заблокировать звук, нажмите кнопку **MUTE** на пульте ДУ. Чтобы вернуться к предыдущему уровню звучания, нажмите кнопку **MUTE** еще раз.

Последовательно нажимайте кнопку **VOL/SEL** на передней панели, чтобы выбрать параметр звука для настройки: BASS (Тембр нижних частот), TREBLE (Тембр верхних частот), BALANCE (Баланс между правыми и левыми динамиками), FADER (Баланс между фронтальными и тыловыми динамиками). Выбрав параметр, поворачивайте регулятор VOL/SEL, чтобы выполнить настройку. После этого не предпринимайте никаких действий в течение 5 секунд, чтобы сохранить выполненные настройки.

## Меню настроек

Щелкните значок **SETTINGS** в главном меню или нажмите кнопку **SET** на пульте ДУ, чтобы перейти в меню настроек аппарата. На дисплее отобразится меню настроек звука.

## Настройка звука (AUDIO)

Щелкните значок **SETTINGS** в главном меню или нажмите кнопку **SET** на пульте ДУ, чтобы перейти в меню настроек звука.

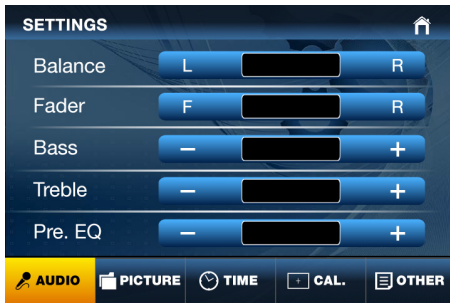

Balance – Баланс между правыми и левыми динамиками

Fader – Баланс между фронтальными и тыловыми динамиками

Bass – Тембр нижних частот

Treble – Тембр верхних частот

Pre. EQ – Преднастройки эквалайзера

## Настройка изображения (PICTURE)



Brightness – Яркость

Color – Насыщенность

Contrast – Контрастность

## Настройка даты и времени (TIME)



Year – Год

Month – Месяц

Day – Дата

Hour – Часы

Minute – Минуты

# НАСТРОЙКА АППАРАТА

## Калибровка сенсорного экрана (CAL.)

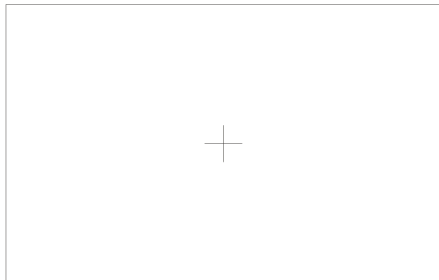

После того как вы щелкните значок **CAL.** в меню настроек, в центре экрана появится крестик, который затем переместится в левый верхний угол, левый нижний угол, правый нижний угол и правый верхний угол. После этого щелкните в любой части сенсорного экрана, либо подождите 30 секунд, не предпринимая никаких действий, чтобы вернуться в меню настроек.

## Прочие настройки



Loc – Прием радиостанций с сильным сигналом или всех радиостанций

Dim – Приглушение подсветки

Beep – Звуковые сигналы при нажатии кнопок

Loudness – Тонкомпенсация

Subwoofer – Сабвуфер

В меню прочих настроек щелкните по значку **ON**, чтобы включить соответствующую функцию, или по значку **OFF**, чтобы отключить ее.

## Инициализация системы

Инициализацию системы следует проводить в следующих случаях:

- после установки прибора, когда выполнены все подключения;
- если прибор работает некорректно или на дисплее появилось сообщение об ошибке.

Чтобы инициализировать систему, нажмите кнопку **RESET** заостренным предметом (например, шариковой ручкой). Если это не помогло, протрите разъемы передней панели ватой, смоченной в изопропиловом спирте, чтобы очистить контакты.

### ПРИМЕЧАНИЕ:

*При инициализации системы все выполненные вами настройки удаляются и восстанавливаются заводские.*

## Региональная защита

Автомобильный проигрыватель разработан и изготовлен в соответствии с технологией региональной защиты. Устройство может воспроизводить только те диски, региональный код которых совпадает с региональным кодом проигрывателя.



## Замечания по работе с дисками

Устройство воспроизводит диски диаметром 12 см следующих типов:



(диски DVD односторонние);



(диски Video CD);



(диски Audio CD);



(диски MP3).

Этикеткой вверх



Не прикасайтесь к рабочей поверхности диска, держите диск за края.



Не сгибайте и не деформируйте диски.

# ВОСПРОИЗВЕДЕНИЕ ДИСКОВ

Не загружайте в аппарат диски, с пачкающими веществами на поверхности (чернила, клей и т.п.) и диски с плохо наклеенными этикетками, т.к. это приведет к замедлению работы устройства или к невозможности воспроизведения.

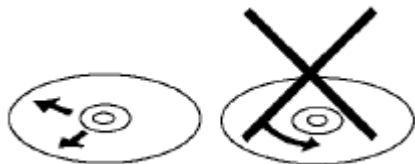

*Протирайте диск от центра к краям.*

*Неровные края на внешней стороне*

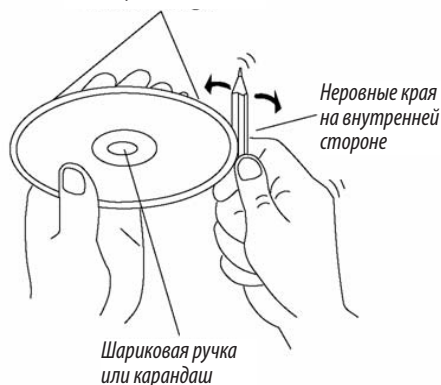

Иногда новые диски имеют неровные края на внутренней или внешней стороне. Вследствие этого диск не может быть зафиксирован устройством и не будет воспроизводиться. В таком случае выровняйте края диска шариковой ручкой или карандашом, как показано на рисунке.

## Загрузка и извлечение диска



Загрузите диск в соответствующий слот (1) на передней панели рабочей поверхностью вниз. Устройство автоматически начнет чтение и воспроизведение диска.

Чтобы извлечь диск, в любом режиме нажмите кнопку **▲** на пульте ДУ, тогда устройство выгрузит диск.

## Начало воспроизведения и пауза

Чтобы начать воспроизведение, нажмите кнопку **▶II**. Чтобы его приостановить, нажмите кнопку **DU** еще раз. Чтобы возобновить воспроизведение, снова нажмите кнопку **▶II**.

## Остановка воспроизведения

В режиме воспроизведения нажмите кнопку **STOP** на передней панели или пульте ДУ. Когда вы нажмете кнопку **▶II**, воспроизведение начнется с того места, где вы его остановили. Чтобы полностью остановить воспроизведение, нажмите кнопку **STOP** два раза. Тогда при нажатии кнопки **▶II**, воспроизведение диска начнется с начала.



## Быстрая перемотка

В режиме воспроизведения последовательно нажимайте кнопку ►►►► или ◀◀◀◀ на передней панели или кнопку ►► или ◀◀ на пульте ДУ, чтобы установить скорость быстрой перемотки в прямом или обратном направлении в следующем порядке: x2 -> x4 -> x8 -> x20 -> обычный режим. В режиме быстрой перемотки нажмите кнопку ►►, чтобы сразу вернуться в режим обычного воспроизведения.

## Выбор дорожек

В режиме воспроизведения нажмите кнопку ►►►► на передней панели или кнопку ►► на пульте ДУ, чтобы перейти к следующей дорожке. Нажмите кнопку ◀◀◀◀ на передней панели или кнопку ◀◀ на пульте ДУ, чтобы перейти к предыдущей дорожке.

## Меню диска

В режиме воспроизведения диска DVD нажмите кнопку TIT на передней панели или кнопку TITLE на пульте ДУ, чтобы перейти в меню заголовков диска. Кнопками ►◀▲▼ выберите нужный заголовок или другой пункт меню и нажмите кнопку ENT на передней панели или кнопку OK на пульте ДУ, чтобы начать воспроизведение.

## Изменение масштаба изображения

В режиме воспроизведения видео последовательно нажимайте кнопку ZOOM на пульте ДУ, чтобы изменять масштаб изображения в следующем порядке: x2 -> x3 -> x4 -> x1/2 -> x1/3 -> x1/4 -> обычный масштаб. Если вы увеличиваете изображение, то вы сможете перемещать его по экрану кнопками ►◀▲▼.

## Выбор субтитров

В режиме воспроизведения диска DVD последовательно нажимайте кнопку SUBT на пульте ДУ, чтобы активировать и выбрать субтитры. На дисплее при

этом будет отображаться номер установленных субтитров и общее количество записей субтитров на диске.



### ПРИМЕЧАНИЕ:

Функция доступна только при наличии соответствующих записей на диске.

## Функция перехода к определенному заголовку, главе и времени на диске

В режиме воспроизведения диска DVD нажмите кнопку GOTO на пульте ДУ, тогда на экране появится строка, где с помощью цифровых кнопок нужно будет установить номер заголовка, номер главы или время, с которого вы хотите начать воспроизведение диска, после чего нажмите кнопку OK, чтобы начать воспроизведение.

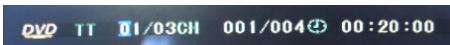

## Просмотр информации о диске

В режиме воспроизведения нажмите кнопку DISP на передней панели или на пульте ДУ, чтобы просмотреть информацию о диске, загруженном в устройство.

## Настройка параметров воспроизведения дисков

В режиме DVD нажмите кнопку SETUP на передней панели или на пульте ДУ, чтобы перейти в меню настроек воспроизведения дисков. В открывшемся меню кнопками ►◀ выберите нужную страницу настроек. Затем кнопками ▲▼ выберите нужный параметр для настройки. После этого выполните настройку выбранного параметра кнопками ►◀ или нажмите кнопку ►, чтобы перейти в дополнительное меню. По завершению настройки параметра нажмите кнопку OK для подтверждения и сохранения результатов.

# ВОСПРОИЗВЕДЕНИЕ ДИСКОВ

## Системные настройки

При переходе в меню настроек воспроизведения дисков на экране отобразится страница системных настроек SYSTEM SETUP.

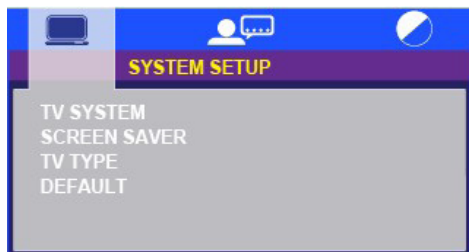

**TV SYSTEM** – Система цвета. Вы можете выбрать один из вариантов: NTSC, PAL или AUTO.

**SCREEN SAVER** – Экранная заставка. Вы можете активировать (ON) или отключить функцию (OFF).

**TV TYPE** – Формат экрана. Вы можете выбрать один из вариантов: 4:3PS, 4:3LB или 16:9.

**DEFAULT** – Восстановление заводских настроек. Выделите данный параметр и нажмите кнопку ► или **OK**, чтобы восстановить заводские настройки.

## Языковые настройки

Кнопками ►◀ перейдите на страницу языковых настроек LANGUAGE SETUP.



**OSD LANGUAGE** – Язык экранного меню. Выберите свой язык из списка, чтобы переключить на него язык экранного меню.

**AUDIO LANG** – Язык звукового сопровождения по умолчанию. Установленный вами здесь язык звукового сопровождения будет использоваться по

умолчанию, если такие записи присутствуют на диске.

**SUBTITLE LANG** – Язык субтитров по умолчанию. Установленный вами здесь язык субтитров будет использоваться по умолчанию, если такие записи присутствуют на диске.

**MENU LANG** – Язык меню диска по умолчанию. Установленный вами здесь язык меню диска будет использоваться по умолчанию, если такие записи присутствуют на диске.

## Настройки видео

Кнопками ►◀ перейдите на страницу настроек видео VIDEO SETUP.

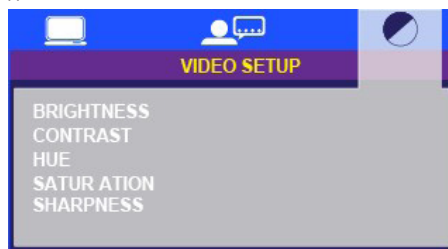

**BRIGHTNESS** – Яркость.

**CONTRAST** – Контрастность.

**HUE** – Оттенок.

**SATURATION** – Насыщенность.

**SHARPNESS** – Четкость.

## Переход в режим радиоприемника

Последовательно нажимайте кнопку **MODE** на передней панели или на пульте ДУ, чтобы выбрать режим радиоприемника **RADIO**.

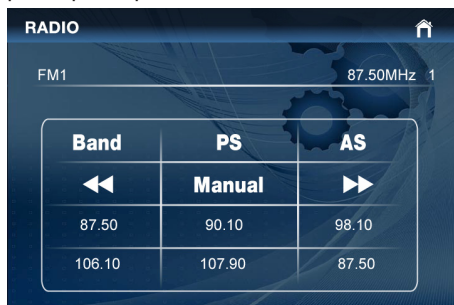

## Выбор частотного диапазона

В режиме радиоприемника последовательно щелкните значок **BAND** на сенсорном экране или нажимайте кнопку **BAND** на пульте ДУ, чтобы выбрать диапазон в следующем порядке:

FM1 -> FM2 -> FM3 -> MW1(AM1) ->

## Автоматическая настройка на радиостанции

Установите нужный частотный диапазон. Кратко нажмите кнопку **▶▶/◀◀** или значки **▶▶/◀◀** на дисплее, чтобы начать поиск радиостанции вручную в прямом/обратном направлении. Когда устройство обнаружит радиостанцию с сильным сигналом, поиск остановится.

## Настройка на радиостанции вручную

Установите нужный частотный диапазон. Нажмите кнопку **▶▶/◀◀** на пульте ДУ, чтобы искать радиостанции вручную в прямом или обратном направлении.

## Автоматический поиск и сохранение радиостанций

Вы можете сохранить в памяти прибора до 30 радиостанций, по 6 в каждом диапазоне. Нажмите и удерживайте не менее 2 секунд кнопку **AS/PS** на пульте ДУ или щелкните значок **AS** на сенсорном экране. Тогда устройство начнет автоматический

поиск и сохранение радиостанций. Процедуру необходимо повторить для каждого диапазона частот.

## Сканирование сохраненных радиостанций

Кратко нажмите кнопку **AS/PS** на пульте ДУ или щелкните значок **PS** на сенсорном экране, чтобы начать сканирование сохраненных радиостанций. Каждая сохраненная радиостанция будет воспроизводиться в течение 5 секунд. Чтобы остановить сканирование, нажмите кнопку **AS/PS** или щелкните значок **PS** еще раз.

## Сохранение радиостанций вручную

Настройтесь на радиостанцию, которую вы хотите сохранить в памяти прибора. Нажмите и удерживайте одну из цифровых кнопок **1-6** или щелкните и удерживайте по одной из ячеек с частотами сохраненных радиостанций, чтобы сохранить радиостанцию под соответствующим номером в данном диапазоне частот.

## Переключение на сохраненные радиостанции

Кратко нажмите одну из цифровых кнопок от 1-6 или щелкните по одной из ячеек с частотами на сенсорном экране, чтобы переключиться на радиостанцию, сохраненную под этим номером в текущем диапазоне частот, или щелкните значок нужной радиостанции на дисплее.

## Сtereo и mono режимы

Нажмите кнопку **MO/ST** на пульте ДУ, чтобы установить режим приема моно или стерео для диапазона FM. Если сигнал радиостанции слабый, слышны искажения, рекомендуется установить моно режим, чтобы улучшить качество приема.

## Прием радиостанций с сильным сигналом

Нажмите кнопку **LOC**, чтобы активировать режим приема радиостанций с сильным сигналом. Нажмите кнопку **LOC** еще раз, чтобы отключить этот режим и вернуться к приему всех радиостанций.

## Переход в режим USB

Подключите устройство USB к соответствующему разъему на передней панели. При необходимости используйте соединительный USB кабель. Устройство автоматически начнет поиск файлов, форматы которых поддерживаются. Во время чтения запрещается отключать устройство USB от прибора. Если устройству не удастся произвести чтение файлов, отсоедините устройство USB, убедитесь в его исправности и в том, что необходимые файлы записаны в его память, а затем попробуйте подключить его снова.

Если устройство USB уже подключено к проигрывателю, последовательно нажимайте кнопку **MODE** на пульте ДУ, чтобы выбрать режим USB.

## Переход в режим SD

Подключите карту памяти соответствующему разъему устройства. Устройство автоматически начнет поиск файлов, форматы которых поддерживаются. Во время чтения запрещается извлекать карту памяти из прибора. Если устройству не удастся произвести чтение файлов, извлеките карту памяти, убедитесь в ее исправности и в том, что необходимые файлы записаны на нее, а затем попробуйте подключить ее снова.

Если карта памяти уже установлена в проигрыватель, последовательно нажимайте кнопку **MODE** на пульте ДУ, чтобы выбрать режим SD.

## Управление воспроизведением

В открывшемся меню нажимайте кнопки пульта ДУ или щелкайте сенсорные значки, чтобы управлять воспроизведением.



## ВОСПРОИЗВЕДЕНИЕ С ВНЕШНЕГО ИСТОЧНИКА

Вы можете подключать к проигрывателю различное аудио/видео оборудование. Для этого прибор оборудован двумя аудио/видео входами: одним на передней панели (AV IN), а вторым – на задней стенке. После подключения оборудования последовательно нажимайте кнопку **MODE** на передней панели или на пульте ДУ, чтобы выбрать режим AV IN 1 или AV IN 2.

# ВОЗМОЖНЫЕ НЕПОЛАДКИ И СПОСОБЫ ИХ УСТРАНЕНИЯ

При возникновении неисправностей воспользуйтесь рекомендациями, приведенными в таблице. Если устранить неполадки не удалось, обратитесь в ближайший авторизованный сервисный центр.

Неисправность	Причина	Способ устранения
<b>На экране появилось сообщение об ошибке</b>		
На экране сообщение об ошибке «No Disc»	Диск грязный.	Почистите или замените диск.
	Диск загружен не той стороной.	Загрузите диск правильной стороной.
	Диск не загружен в устройство.	Загрузите диск.
На экране сообщение об ошибке «Bad Disc»	Диск грязный.	Почистите или замените диск.
	Диск загружен не той стороной.	Загрузите диск правильной стороной.
На экране сообщение об ошибке «Unkown Disc»	Формат диска не совместим с устройством.	Убедитесь, что диск чистый и устройство может его прочитать. Если диск чистый, но не воспроизводится, то это значит, что данный формат не поддерживается устройством.
На экране сообщение об ошибке «Region Error»	Диск и устройство имеют разные региональные коды. Региональные коды используются производителями дисков DVD, чтобы фильм мог быть воспроизведен только в определенной стране.	Убедитесь, что диск чистый и устройство может его прочитать. Если диск чистый, но не воспроизводится, то это значит, что его региональный код отличается от кода устройства.
<b>Неполадки общего характера</b>		
Проигрыватель не включается.	Перегорел предохранитель устройства.	Замените предохранитель на такой же или аналогичный.
	Перегорел предохранитель в автомобиле.	Замените предохранитель на такой же или аналогичный.
	Сбой в программе.	Выполните инициализацию системы.
Не работает пульт ДУ.	Элемент питания разрядился.	Установите новый элемент питания.
	Не соблюдена полярность при установке элемента питания.	Установите элемент питания с соблюдением полярности.

# ВОЗМОЖНЫЕ НЕПОЛАДКИ И СПОСОБЫ ИХ УСТРАНЕНИЯ

Нет звука или звук очень тихий.	Уровень громкости звука стоит на минимуме.	Увеличьте громкость.
	Неправильно выполнены соединения.	Проверьте правильность соединений в соответствии со схемой.
	Динамики вышли из строя.	Проверьте исправность динамиков.
	Не сбалансирован аудиовыход.	В меню настроек звука отрегулируйте баланс.
	Провод к динамику соприкасается с корпусом автомобиля.	Используйте изолированный провод для подключения динамиков.
Звук слабый или искажен.	Диск пиратский.	Используйте лицензионные диски.
	Мощность динамиков не соответствует характеристикам выхода устройства.	Установите другие динамики.
	Динамики подсоединены неправильно.	Подсоедините динамики в соответствии со схемой подсоединений.
	Провод к динамику соприкасается с корпусом автомобиля.	Используйте изолированный провод для подключения динамиков.
При выключении двигателя автомобиля все пользовательские установки на приборе теряются.	Провода к аккумулятору подсоединены неправильно.	Выполните подсоединения в соответствии со схемой подсоединений.
<b>Неполадки в работе экрана</b>		
Изображение на экране искажено (например, на нем присутствуют полосы).	Система цвета диска DVD не совпадает с системой цвета экрана.	Выберите систему цвета на устройстве в соответствии с системой цвета, указанной на диске.
	Система, указанная на диске, не соответствует реальной, т.к. диск пиратский.	Используйте лицензионные диски.
	Произошел обрыв видеокабеля.	Замените видеокабель.
	Видеокабель подсоединен неправильно.	Подсоедините видеокабель в соответствии со схемой подсоединений.
Изображение на экране искажено.	Устройство вышло из строя.	Выключите устройство, а затем снова включите, попробуйте поработать с ним в других режимах, а затем перейдите в изначальный режим.

# ВОЗМОЖНЫЕ НЕПОЛАДКИ И СПОСОБЫ ИХ УСТРАНЕНИЯ

Неполадки в работе радиоприемника		
Плохой прием радиостанций.	Антенна выдвинута не полностью.	Выдвиньте антенну полностью.
	Обрыв кабеля или отсоединена антенна.	Убедитесь в исправности и правильности подключения антенны.
Неполадки при воспроизведении дисков		
Диск не воспроизводится.	Диск поцарапан.	Устраните царапины с диска, используя специальный набор.
	Диск грязный или мокрый.	Почистите диск.
	Загрязнился считывающий элемент устройства.	Проведите чистку лазерной головки с помощью специального диска.
	Диск установлен не той стороной.	Установите диск правильно.
	Формат диска несовместим с устройством.	Используйте диски, формат которых совместим с устройством.
Перерывы во время воспроизведения.	Диск поцарапан.	Замените диск.
	Диск грязный или мокрый.	Почистите диск.
	Записанная на диск информация повреждена.	Записи MP3 записаны с неправильной кодировкой. Выполните перекодировку.
	Запись на диск произведена неправильно.	Повторите запись на диск.
Названия песен MP3 отображаются неправильно.	Файлы MP3 названы нестандартными символами.	Используйте стандартные символы.
Диск не загружается в устройство.	Другой диск уже загружен в устройство.	Извлеките диск, а потом устанавливайте другой.
Не отображаются субтитры.	На диск не записаны субтитры.	Замените диск на другой, где субтитры записаны.
Не получается изменить субтитры или выбрать другое языковое сопровождение.	На диск записан только один вариант субтитров или один вариант звукового сопровождения.	Используйте другой диск, где записаны разные варианты субтитров/языкового сопровождения.

## ВОЗМОЖНЫЕ НЕПОЛАДКИ И СПОСОБЫ ИХ УСТРАНЕНИЯ

Не меняется ракурс изображения при просмотре DVD.	На диск не записаны варианты ракурсов.	Используйте диск, где записаны разные ракурсы.
	Выбор ракурса недоступен для данного сегмента на диске.	Перейдите к другому сегменту.
Изображение искажено.	Диск защищен авторским правом.	Диски, защищенные авторским правом, запрещены к копированию. Данное устройство не поддерживает пиратские диски.
Не работает функция управления воспроизведением PBC.	Данный диск не поддерживает эту функцию.	Используйте диск, поддерживающий функцию PBC.
Не работает функция повтора или перехода к определенному моменту на диске при воспроизведении диска VCD.	Активирована функция PBC.	Отключите функцию PBC.



# БЕЗОПАСНАЯ УТИЛИЗАЦИЯ

---



Ваше устройство спроектировано и изготовлено из высококачественных материалов и компонентов, которые можно утилизировать и использовать повторно.

Если товар имеет символ с зачеркнутым мусорным ящиком на колесах, это означает, что товар соответствует Европейской директиве 2002/96/ЕС.



Ознакомьтесь с местной системой раздельного сбора электрических и электронных товаров. Соблюдайте местные правила.

Утилизируйте старые устройства отдельно от бытовых отходов. Правильная утилизация вашего товара позволит предотвратить возможные отрицательные последствия для окружающей среды и человеческого здоровья.

# ТЕХНИЧЕСКИЕ ХАРАКТЕРИСТИКИ

---

## Общие характеристики

Напряжение питания: постоянный ток 11-14 В  
(на корпусе «←»)  
Сопротивление нагрузки: 4 Ом  
Выходная мощность: 50 Вт x 4  
Потребляемый ток: не более 10 А  
Диапазон рабочих температур: от 0°С до +40°С  
Габаритные размеры: 178 (Ш) x 198 (Г) x 110 (В) мм

## Жидкокристаллический экран

Активная матрица TFT  
Диагональ: 7 дюймов  
Формат: 16:9  
Источник подсветки: внутренние флуоресцентные лампы  
Количество точек (пикселей): 149 760  
Яркость: 280 кд/м<sup>2</sup>  
Контрастность: 750:1  
Вертикальные углы просмотра: 80°  
Горизонтальные углы просмотра: 70°

## Радиоприемник

### FM

Диапазон частот: 65–74 МГц и 87,5–108 МГц  
Промежуточная частота: 10,7 МГц  
Чувствительность: не хуже 15 дБ (С/Ш=30дБ)  
Разделение стереоканалов: 25 дБ при 1 кГц  
Отношение сигнал/шум: 50 дБ

### AM (CB)

Диапазон частот: 522 – 1620 кГц  
Промежуточная частота: 450 кГц  
Чувствительность: не хуже 45 дБ  
Отношение сигнал/шум: 40 дБ

Производитель оставляет за собой право на внесение изменений в конструкцию, дизайн и комплектацию прибора без дополнительного уведомления об этих изменениях.

**Производитель:** СУПРА ТЕХНОЛОДЖИС ЛИМИТЕД

16/Ф., Винсом Хаус, 73 Виндхэм Стрит, Централ, Гонг Конг (НК), Китай.

Сделано в Китае.



Товар не подлежит обязательной сертификации.

**Срок службы изделия: 3 года**

**Гарантийный срок: 1 год**

Адреса авторизованных сервисных центров приведены на сайте: [www.supra.ru](http://www.supra.ru)

Единая справочная служба: 8-800-100-3331, e-mail: [service@deltael.ru](mailto:service@deltael.ru)

## Проигрыватель дисков

Поддерживаемые форматы дисков:  
DVD, VCD, CD-DA, CD-R/RW  
Поддерживаемые форматы записи:  
JPEG/MPEG2,4/MP3/WMA  
Отношение сигнал/шум: 60 дБ  
Полоса звуковых частот: 20 Гц – 16 кГц

## Поддержка USB/SD

Версия USB: USB2.0  
Максимальный объем USB: 8 Гб  
Тип карты: MicroSD  
Максимальный объем карты: 8 Гб

### ПРИМЕЧАНИЕ:

*В соответствии с проводимой политикой постоянного совершенствования технических характеристик и дизайна возможно внесение изменений без предварительного уведомления.*

# СПИСОК СЕРВИСНЫХ ЦЕНТРОВ

Город	Название ЦС	Обслуживаемые бренды	Телефон (приемка)	Адрес
Абакан	Экран	CAR-audio, Бытовая тех, Hi-Fi тех.	(3902) 23-39-27	Пр-т Дружбы Народов, д. 29
Арзамас	Техносервис	CAR-audio, Бытовая тех, Hi-Fi тех.	(83147) 3-07-40 7-73-82	ул. 9 Мая, д. 4
Армавир	Форет	CAR-audio, Бытовая тех, Hi-Fi тех.	(86137) 3-36-96	ул. Халтурина д.107
Архангельск	ЦС "МИР"	CAR-audio, Бытовая тех, Hi-Fi тех.	(8182) 27-55-51	ул. Гагарина д. 1
Астрахань	"Элком"	CAR-audio, Бытовая тех, Hi-Fi тех.	(8512) 34-94-94, 63-12-26	414057 ул. Звездная, 11/11
	Тринитрон	CAR-audio	(8512) 35-19-09	ул. Моздокская, д. 25
Ачинск	"Центр тех. обслуживания"	CAR-audio, Бытовая тех, Hi-Fi тех.	(39151) 4-55-55, 8-923-275-45-12	ул. Гагарина, 10А
Барнаул	ООО "Диод"	CAR-audio, Бытовая тех, Hi-Fi тех.	(3852) 63-94-02	ул. Пролетарская, д. 113
Барнаул	Максимум	CAR-audio	(3852) 33-66-08	ул. Смирнова, д. 73А
Белгород	ИП Мозговская М.Е.	CAR-audio, Бытовая тех, Hi-Fi тех.	(4722) 34-03-22	ул. Б.Хмельницкого, д.137
Белово	"Белово-Сервис"	CAR-audio, Бытовая тех, Hi-Fi тех.	8-908-945-19-73	ул. Железнодорожная 31 а,б
Белогорск	"ИП Десятник Н.В."	CAR-audio, Бытовая тех, Hi-Fi тех.	(41641)2-52-02	ул. Ленина, д.43
Березники	"Рембытторгтехника"	CAR-audio, Бытовая тех, Hi-Fi тех.	(3424) 23-72-23, 23-72-28, 23-71-61	ул.Л.Толстого, 76-А
Биробиджан	"Сервис-Центр"	CAR-audio, Бытовая тех, Hi-Fi тех.	(42622) 4-07-21	Биршоссе 2км, 23А
Братск	ЦС "Авторай"	CAR-audio, Бытовая тех, Hi-Fi тех.	(3953) 36-25-15, 42-05-05	ул. Гидростроителей д.53, офис 502
Брянск	"Техсервис"	CAR-audio, Бытовая тех, Hi-Fi тех.	(4832) 69-11-21	пер. Авиационный, д.3/2
	Селена	CAR-audio, Бытовая тех, Hi-Fi тех.	(4832) 72-17-42	пр-кт Станке-Димитрова, д. 28
Великий Новгород	"ООО ТКТ"	CAR-audio, Бытовая тех, Hi-Fi тех.	(8162) 61-12-00	ул. Кочетова, дом 23-А
Владивосток	ВЛ-Сервис	CAR-audio, Бытовая тех, Hi-Fi тех.(не всю технику)	(4232) 459-443, 459-465	ул. Гоголя д.4 (Карбышева, д. 4)
	"Техносервис"	CAR-audio, Бытовая тех, Hi-Fi тех.	(4232) 42-90-10, 43-61-33	Народный пр-т, д.43/2
Владикавказ	"Альда-Сервис"	CAR-audio, Бытовая тех, Hi-Fi тех.	(8672) 64-04-60	ул. Кутузова, д.82
Владимир	Алькор	CAR-audio, Бытовая тех, Hi-Fi тех.	(4922) 34-86-60	ул. Чайковского, д. 40 А
Волгоград	"СЦ ОРКК техники"	CAR-audio, Бытовая тех, Hi-Fi тех.	(8442) 37-43-11	ул. Хиросимы, д. 14
	Телерадиосервис	CAR-audio, Бытовая тех, Hi-Fi тех.	(8442) 70-64-45	ул.Николая Отрады д.15 (юр.адрес ул. Таращанцев, 55-37/4)
Вологда	Вологда	CAR-audio, Бытовая тех, Hi-Fi тех.	(817) 253-99-39, 253-99-69	ул.Новгородская, 7
Воронеж	"BEST-Сервис"	CAR-audio	(4732) 62-27-89	Ленинский проспект 119 а
	"Комплайн"	CAR-audio, Бытовая тех, Hi-Fi тех.	(4732) 41-00-51, 78-50-54	пр-т Труда, д.39
Горно-Алтайск	"ИП Гончар О.В."	CAR-audio, Бытовая тех, Hi-Fi тех.	8-903-919-77-17	ул. Гончарная, д.37
Дзержинск	"Кварц"	CAR-audio, Бытовая тех, Hi-Fi тех.	(8313) 22-93-00	пр.Циолковского, д.54
Димитровград	"ЭлКом Сервис"	CAR-audio, Бытовая тех, Hi-Fi тех.	(84235) 2-86-59	ул. Октябрьская, д.63
Екатеринбург	"Кардинал"	CAR-audio, Бытовая тех, Hi-Fi тех.	620144	г.Екатеринбург, ул.8 Марта, д.84
	СониКо	CAR-audio, Бытовая тех, Hi-Fi тех.	(343) 269-19-48, 269-29-48	ул. Степана Разина, дом 109, офис 100.
	Экран	CAR-audio, Бытовая тех, Hi-Fi тех.	(343) 242-13-94	Красноуральская д. 25 (ТТЦ)
Иваново	ТР-Сервис	CAR-audio, Бытовая тех, Hi-Fi тех.	(4932) 30-06-05,41-09-61	ул.Пролетарская, д.44А,

Ижевск	ДС-Центр	CAR-audio, Бытовая тех, Hi-Fi тех., Климат	(3412) 43-16-62	ул.Карла Маркса, д.393
	РИТ-Сервис	CAR-audio, Бытовая тех, Hi-Fi тех., Климат	(3412) 430-752, 44-44-98, 43-07-52	ул. Максима Горького, д. 162
	Служба сервиса"Элгуд"	CAR-audio, Бытовая тех, Hi-Fi тех.	(3412) 77-10-10	ул. Им. Вадима Сивкова, д. 152
Иркутск	Евросервис	CAR-audio, Бытовая тех, Hi-Fi тех.	(3952) 51-15-24	ул. Лермонтова, д. 281
	СЦ МАСТЕР	CAR-audio, Бытовая тех, Hi-Fi тех.	(3952) 65-04-95, 93-16-56	ул. Киренская д.20
Ишим	ИП Черногор А.А.	CAR-audio, Бытовая тех, Hi-Fi тех.	(34551) 5-05-11, 7-64-74	ул. М.Садовая, д.207, корп. А
Йошкар-Ола	ИП Колесников А.Ю.	CAR-audio, Бытовая тех, Hi-Fi тех.	(8362) 63-02-25	ул. Паланата, д. 77.
Казань	ООО "12 Вольт"	CAR-audio	(843) 277-40-04/20	ул. Ютазинская, 18 а , тел. 512-00-99, доб.107 .
	СЦ "Витязь"	CAR-audio, Бытовая тех, Hi-Fi тех.	(843) 248-71-17	пр. Хусайна Ямашева, д.38
	ООО "Ультра-К"	CAR-audio, Бытовая тех, Hi-Fi тех.	(843)512 56 91, (843) 267 39 33	ул. Маршрутная, д.12А
Калининград	Вега	CAR-audio, Бытовая тех, Hi-Fi тех.	(4012) 35-85-05	ул.Гагарина 41-45
Калуга	"Бинэс Сервис"	CAR-audio, Бытовая тех, Hi-Fi тех.	(4842) 54-83-33, 54-82-22, 79-48-95	ул. Суворова, д.25, Грабцевское ш., д.47
Каменск-Уральский	Техноцентр-Сервис	CAR-audio, Бытовая тех, Hi-Fi тех.	(3439) 34-74-39, 39-95-20	ул. Исетская, д.336
Кемерово	ООО "СЦ Мастеръ"	CAR-audio, Бытовая тех, Hi-Fi тех.	(3842) 38-19-43, 53-74-88	ул. Веры Волошиной, 4; пр. Ленина, 134
Киров	"ТВКОМ"	CAR-audio, Бытовая тех, Hi-Fi тех.	(8332) 54-69-56	Октябрьский пр-кт, д. 116А
	Экран-Сервис	CAR-audio, Бытовая тех, Hi-Fi тех.	(8332) 54-21-56	ул. Некрасова д. 42
Кореновск	ИП Юдаков Д.В.	CAR-audio, Бытовая тех, Hi-Fi тех.	(86142) 443-59	ул.Пурыхина д.2А
Кострома	АНТЭК	CAR-audio, Бытовая тех, Hi-Fi тех.	(4942) 41-02-02	ул. Станкостроительная д.5 Б
Краснодар	"М-Сервис ЮГ"	CAR-audio, Бытовая тех, Hi-Fi тех.	(861) 222-64-13, 222-8-555	ул. Академика Лукьяненко, д.103, оф.55
	И.П. Новоженцев АСЦ "РИА	CAR-audio, Hi-Fi тех., Климат	(861) 224-93-48	Ростовское шоссе 22/4
	"ТВ-Юг"	CAR-audio, Бытовая тех, Hi-Fi тех.	(861) 239-06-21, 270-85-65	ул. Шевченко, д. 168, оф. 26
Красноуральск	"Интерсервис"	CAR-audio, Бытовая тех, Hi-Fi тех.	8 (34384) 3-60-26	ул. Карпинского, д.15
Красноярск	"Город мастеров"	CAR-audio, Бытовая тех, Hi-Fi тех.	(391) 242-46-46, 290-06-47, 244-54-12	ул. Яковлева, д.59
	"Электроальянс"	CAR-audio, Бытовая тех, Hi-Fi тех.	(3912) 93-54-33, 94-52-82	ул. Дудинская 1, помещение "В"
	КрасАлСервис	CAR-audio, Бытовая тех, Hi-Fi тех.	(3912) 77-29-81, 78-25-07	пер.Светлогорский, д.2
	Синатра	CAR-audio	(3912) 584-999	ул. Металлургов, д. 2в, строение 33
Курган	"СМС-сервис"	CAR-audio, Бытовая тех, Hi-Fi тех.	(3522) 47-27-25	6А мкр, дом 11, офис 8
Курск	Первая Сервисная Компания	CAR-audio, Бытовая тех, Hi-Fi тех.	(4712) 51-45-75	ул. Садовая, д. 5
Липецк	ИП Соболев Г.Ю.	CAR-audio, Бытовая тех, Hi-Fi тех.	(4742) 40-10-72	ул. Мичурина, д.46
	ООО "Фолиум"	CAR-audio, Бытовая тех, Hi-Fi тех.	(4742) 34-07-13	ул. Космонавтов, д.8
Махачкала	Техник ISE	CAR-audio, Бытовая тех, Hi-Fi тех., Климат	(8722) 647-133, 64-28-95	пр-т И.Шамиля, д. 20
Минск	Азариус	CAR-audio, Бытовая тех, Hi-Fi тех.	+375-17-256-94-54	пр. Пушкина, 50
Мурманск	СЦ Электроника	CAR-audio, Бытовая тех, Hi-Fi тех.	(8152) 53-57-75, 27-10-42, 70-25-40	Ледокольный пр., д. 5; ул. Радищева, 19
Набережные Челны	ТриО	CAR-audio, Бытовая тех, Hi-Fi тех.	(8552) 59-23-58	ул.40 лет Победы д.67А, к-с 52/11А

Нижний Новгород	"Импульс"	CAR-audio, Бытовая тех, Hi-Fi тех.	(831) 462-96-69	ул. Жукова, д.24
	"Качественный сервис"	CAR-audio, Бытовая тех, Hi-Fi тех.	(831) 229-60-87, 229-63-66	ул. Заводской парк, д. 21
	Нижегородский ЦС	CAR-audio, Бытовая тех, Hi-Fi тех.	(831) 436-75-04, 436-63-71	ул. Максима Горького, д. 250
Новокузнецк	ООО "СФ-Сервис"	CAR-audio, Hi-Fi тех.	(3843) 95-01-83	ул.Транспортная дом 89 корпус 3 (Автотеатр, 2й этаж)
Новосибирск	РАШ	CAR-audio, Бытовая тех, Hi-Fi тех.	(383) 201-05-31	Красный проспект, д. 56
	Сибирский Сервис	CAR-audio, Бытовая тех, Hi-Fi тех.	(383) 355-55-60, 292-47-12	ул. Вертоковская, д.42
	АвтоСаунд	CAR-audio, Бытовая тех, Hi-Fi тех.	(383)256-11-99, (383)263-55-03	ул. Волочаевская, 64
Обнинск	Радиотехника	CAR-audio, Бытовая тех, Hi-Fi тех.	(48439) 613-73 644-14 5-31-31,5-63-50	Обнинск,пл. Треугольная д.1 Калуга, ул. Николо-Козинская, д. 65
Омск	Домотехника-сервис	CAR-audio, Бытовая тех, Hi-Fi тех.	(3812) 36-74-01 г.Ишим (34551) 7-46-31	ул. Лермонтова, д.194 ; г.Ишим, ул.Карасульская д.183
	"Формула звука"	CAR-audio, Бытовая тех, Hi-Fi тех	(3812) 90-66-11	ул. Лермонтова, д. 93
Оренбург	ООО "ТИКО-сервис"	CAR-audio, Бытовая тех, Hi-Fi тех.	(3532) 77-67-64	ул. Комсомольская д.16
	Эль-Сервис	CAR-audio, Бытовая тех, Hi-Fi тех.	(3532) 99-48-87 старый тел.332-688	460065 ул. Пролетарская, д. 208
Орел	ООО "АРС"	CAR-audio, Бытовая тех, Hi-Fi тех.	(4862) 55-15-06, 55-08-34, 89208111107	ул. Московская д.100, ул. Московская д.68
Орск	Аста-Сервис	CAR-audio, Бытовая тех, Hi-Fi тех.	(3537) 213-666	ул. Краматорская, д. 50
	"Опт-Сервис"	CAR-audio, Бытовая тех, Hi-Fi тех., Климат	(3537) 25-00-70, 62-04-85	пр. Ленина, д.11; г.Новотроицк, ул.Губина 4
Пенза	Телесервис	CAR-audio, Бытовая тех, Hi-Fi тех.	(8412) 64-04-45, 49-24-25	ул. Мирская, д. 17
Пермь	РТВ-Сервис	CAR-audio, Бытовая тех, Hi-Fi тех.	(342) 220-08-48	ул. Мира, д.55
	"Сатурн-Сервис"	CAR-audio, Бытовая тех, Hi-Fi тех.	(342) 290-500, 290-512	ул. Карпинского, д. 27
Псков	"Фронда"	CAR-audio, Бытовая тех, Hi-Fi тех.	(8112) 57-31-98	ул. Киселева, д.16 оф. 21
Пятигорск	ИП Сериков	CAR-audio, Бытовая тех, Hi-Fi тех.	8(8793)98-70-11	ул. 5-ый Переулк д. 13
Ростов-на-Дону	"Оптима-сервис"	CAR-audio, Бытовая тех, Hi-Fi тех., Климат	(863) 230-31-31, 8-961-280-31-31	ул. Турмалиновская 79/3
	ООО "Поиск-Сервис"	CAR-audio, Бытовая тех, Hi-Fi тех., Климат (свой)	(863) 255-20-17/18/19	ул. 50 лет Ростсельмаша, д.1
	АСЦ "Абсолют-Сервис"	CAR-audio, Бытовая тех, Hi-Fi тех	(863) 299-30-60	ул. Мечникова, 71Д
	Теле Дон Сервис	CAR-audio, Бытовая тех, Hi-Fi тех.	(863) 247-14-41	ул. Вересаева 8
Рязань	Техсервис	CAR-audio, Бытовая тех, Hi-Fi тех.	(4912) 21-02-19	ул. Новая д. 51-Г
	Турист	CAR-audio, Бытовая тех, Hi-Fi тех.	(4912) 76-01-56, 75-27-07, 75-75-13, 92-14-44	390048 г.Рязань ул.Новоселов д.21А(фактический адрес)
Самара	"Радиомоде"	CAR-audio, Бытовая тех, Hi-Fi тех.	(846) 223-01-00, 990-18-12	ул. Ново-Вокзальная 161А
	Экспресс-Сервис	CAR-audio, Бытовая тех, Hi-Fi тех.	(846) 228-72-18	ул. XXII Партсъезда, д. 52
Санкт-Петербург	Импорт-сервис	CAR-audio, Бытовая тех, Hi-Fi тех.	(812) 268-00-30, 268-02-77	ул. Бухарестская д. 72
	ООО"Партия-Сервис-Балтик"	CAR-audio, Бытовая тех, Hi-Fi тех.	(812) 374-21-16 (17)	ул. Варшавская, д. 51, кор. 1
	ООО "АЦ"Пионер Сервис"	CAR-audio, Бытовая тех, Hi-Fi тех.	(812) 295-84-14, 327-24-62, 324-75-33,295-84-14 331-89-24, 513-54-31	пр.Лиговский, д.52 ул.Новолитовская, д.5, , Выборгское ш., д.7

Саратов	Сар-сервис	CAR-audio, Бытовая тех, Hi-Fi тех.	(8452) 51-00-99 20-03-85	410004 4-й Вакуровский проезд д.4
	"Саратовремонт"	CAR-audio, Бытовая тех, Hi-Fi тех.	(8452) 55-28-56	ул. Алексеевская д.5
Северодвинск	Сервисный центр	CAR-audio, Бытовая тех, Hi-Fi тех.	(8184) 58-72-21 (8184) 27-84-62	Ул. Гагарина, д.12; ул. Дзержинского д.1
Смоленск	"АС-сервис"	CAR-audio, Бытовая тех, Hi-Fi тех, Климат	(4812) 68-30-31, 38-03-94	214000, ул. Тухачевского, д. 3 А
Сочи	"Техно-2000"	CAR-audio, Бытовая тех, Hi-Fi тех.	(8622) 98-56-20	ул. Конституции, д. 46
Ставрополь	ИП Плотников	CAR-audio, Бытовая тех, Hi-Fi тех.	(8652) 55-17-48	ул. Пирогова д.37 офис 11
	Техно-Сервис	CAR-audio, Бытовая тех, Hi-Fi тех.	(8652) 39-55-30	ул. 7-ая Промышленная, д.6
Сыктывкар	ТехСервис	CAR-audio, Бытовая тех, Hi-Fi тех.	(8212) 29-12-20, 22-95-29	ул. Гаражная, 25
Таганрог	"ТРЦ-Вега"	CAR-audio, Бытовая тех, Hi-Fi тех.	(8634) 65-10-58	ул. Дзержинского, д. 193
Тамбов	"БВС-2000"	CAR-audio, Бытовая тех, Hi-Fi тех.	(4752) 56-19-42	Мичуринская д. 137а
Тверь	Трест-69	CAR-audio, Бытовая тех, Hi-Fi тех.	(4822) 47-59-69	ул. Горького, д.33
	Электроникс	CAR-audio, Бытовая тех, Hi-Fi тех.	(4822) 35-35-30	ул. Циммервальдская, д. 24
Тольятти	Жигули-Гарант	CAR-audio, Бытовая тех, Hi-Fi тех.Климат	(8482) 20-32-42	ул.Кулибина, д.6а, оф.15
	Абсолют-Сервис	CAR-audio, Бытовая тех, Hi-Fi тех.	(8482) 40-17-28, 33-86-17, 51-55-44	ул.Коммунальная д.46 ул. Карла Маркса 53; ул Свердлова 13/16;
Томск	"Экстрем-2"	CAR-audio, Бытовая тех, Hi-Fi тех.	(3822) 56-23-35, 48-08-80	пр-т Кирова, д.58
Тула	ИП Крылов И.Ю.	CAR-audio, Бытовая тех, Hi-Fi тех.	(4872) 355-399	ул.Н.Руднева д.28
Тюмень	Пульсар	CAR-audio, Бытовая тех, Hi-Fi тех.	(3452) 20-82-65; 28-08-56; 24-55-80	ул.Республики д.169, ул. Первомайская, д.6
Улан-Удэ	ЮФФА	CAR-audio, Бытовая тех, Hi-Fi тех.	(3012) 41-92-99	ул. Жердева, д.138
Ульяновск	АСЦ "Техно-Сервис"	CAR-audio, Бытовая тех, Hi-Fi тех.	(8422) 45-59-49	ул. Автозаводская, д.36
	"Студия Звука АВТОБЛЮЗ"	CAR-audio, Бытовая тех, Hi-Fi тех	(8422) 53-03-03	Димитровградское шоссе, 1
Уфа	БашТелеРадиоСервис	CAR-audio, Бытовая тех, Hi-Fi тех.	(347) 252-46-97, 252-13-57	пр. Салавата Юлаева, 59; пр. Октября, 25; ул. Гафури, 4;
	"Пилигрим-сервис"	CAR-audio, Бытовая тех, Hi-Fi тех	(347) 277-12-62	пр. Октября, д. 148
Хабаровск	"Эталон ДВ"	CAR-audio, Бытовая тех, Hi-Fi тех.	(4212) 54-00-44, 25-30-60	ул. Иртышская, д.17
Чебоксары	"ВТИ-Сервис"	CAR-audio, Бытовая тех, Hi-Fi тех.	(8352) 63-73-24	пр-т И.Яковлева, д.4/2
Челябинск	"АС-Сервис"	CAR-audio, Бытовая тех, Hi-Fi тех.	(351) 232-20-01, 772-66-00	ул. Энтузиастов, д.16, ул. Комарова, д. 114
	Найф	CAR-audio, Бытовая тех, Hi-Fi тех.	(351) 260-87-78	ул. Татьянической, д. 13
	Рембыттехника	CAR-audio, Бытовая тех, Hi-Fi тех.	(351) 772-72-05	ул. Производственная, д.86
Черемхово	СЦ "Рембыттехника"	CAR-audio, Бытовая тех, Hi-Fi тех.	(83954) 65-10-90	ул. Белинского, 19
Череповец	"Телемастер"	CAR-audio, Бытовая тех, Hi-Fi тех.	(8202) 23-66-70, 26-50-37	пр. Победы д.97
Чита	"21 Век-сервис"	CAR-audio, Бытовая тех, Hi-Fi тех.	(3022) 44-09-03	ул. 9 Января 35б, оф.4
Шахты	"Мир звука"	CAR-audio	(8636) 223-000, 222-475	пр-кт Победа Революции 126, м-н Мир Звука
Якутск	ТД Пионер	CAR-audio, Бытовая тех, Hi-Fi тех.	8-914-2257283	ул. Ильменская, д.21
Ярославль	ВИРТ	CAR-audio, Бытовая тех, Hi-Fi тех.	(4852) 58-22-11	ул. Республиканская, 3

**SUPRA**