

Мультимедийный DVD/CD/MP3-ресивер со встроенным 3" TFT-дисплеем и ТВ-тюнером
Руководство по эксплуатации

Multimedia DVD/CD/MP3 receiver with built-in 3" TFT display and TV tuner
Instruction manual

Dear customer!

Thank you for purchasing our product. For safety, it is strongly recommended to read this manual carefully before connecting, operating and/or adjusting the product and keep the manual for reference in the future.

Table of contents

TABLE OF CONTENTS	2
IMPORTANT SAFEGUARDS	3
ACCESSORIES	4
INSTALLATION/CONNECTIONS	5
PANEL CONTROLS	11
GENERAL OPERATIONS.....	14
RADIO OPERATIONS.....	17
TV OPERATIONS.....	20
DISC/USB/SD/MMC OPERATIONS	21
SYSTEM SETUP.....	26
HANDLING COMPACT DISCS.....	27
CLEANING.....	27
TROUBLESHOOTING GUIDE	28
SPECIFICATION.....	30

Important safeguards

- Read carefully through the manual to familiarize yourself with this unit.
- Keep this manual handy as a reference for operating procedures and precautions. Do not allow persons who have not read through this manual to use this unit.
- "CLASS 1 LASER PRODUCT"
This product contains a laser diode of higher class than 1. Laser beams from the optical pickup are dangerous to the eyes. To ensure continued safety, do not remove any covers or attempt to gain access to the inside of the product. Refer all servicing to qualified personnel.
- Do not allow this unit to come into contact with liquids. Electrical shock could result. Also, damage to this unit, smoke, and overheating could result from contact with liquids or dust. Protect this unit from moisture.
- Make sure that foreign objects do not get inside the unit; they may cause malfunctions, or create safety hazards such as electrical shock or laser beam exposure.
- The beginning of operation is the moment of the unit installation. Before use the device in winter it is recommended to heat up the passenger compartment during 20 seconds or to the operation temperature.
- Using the unit with the temperature that goes beyond the operation temperature greatly decreases the operation resource of the screen and other components of the unit and can result in an outage.
- Disconnect the vehicle's negative battery terminal while mounting and connecting the unit.
- The unit is designed for negative terminal of the battery, which is connected to the vehicle metal. Please ensure it before installation.
- When replacing the fuse, be sure to use one with an identical amperage rating. Using a fuse with a higher amperage rating may cause serious damage to the unit.
- Do not allow the speaker wires to be shorted together when the unit is switched on. Otherwise it may overload or burn out the power amplifier.
- Make sure you disconnect the power supply and aerial if you will not be using the system for a long period or during a thunderstorm.
- Make sure you disconnect the power supply if the system appears to be working incorrectly, is making an unusual sound, has a strange smell, has smoke emitting from it or liquids have got inside it. Let a qualified technician check the system.
- Always keep the volume low enough so that you can hear sounds from outside the vehicle.
- Should this product fail to operate properly, contact your dealer or nearest service center.

Accessories

- 1. Receiver 1 pc
- 2. Front panel 1 pc
- 3. Protective case 1 pc
- 4. Remote controller 1 pc
- 5. ISO connector 1 pc
- 6. Mounting parts:
 - Nut 1 pc
 - Spring washer 2 pcs
 - Flat washer 2 pcs
 - Screw M5 1 pc
 - Screw M5x5 1 pc
 - Metal strap 1 pc
 - Release key 2 pcs
- 7. Instruction manual 1 pc
- 8. Warranty card 1 pc
- 9. Consumer information 1 pc

Installation/Connections

- Choose the mounting location where the unit will not interfere with the normal driving function of the driver.
- Before finally installing the unit, connect the wiring and make sure that the unit works properly.
- Consult with your nearest dealer if installation requires the drilling of holes or other modifications of the vehicle.
- Install the unit where it does not get in the driver's way and cannot injure the passenger if there is a sudden stop, like an emergency stop.
- If installation angle exceeds 30° from horizontal, the unit may not perform properly.
- Avoid installing the unit where it would be subject to high temperature, such as from direct sunlight, or from hot air, from the heater, or where it would be subject to dust, dirt or excessive vibration.

Din Front/Rear-Mount

This unit can be properly installed either from 'Front' (conventional DIN Front-mount) or 'Rear' (DIN Rear-mount installation, utilizing threaded screw Holes at the sides of the unit chassis). For details, refer to the following illustrated installation methods.

DIN FRONT-MOUNT (Method A)

1. Car dashboard
2. Sleeve
3. Screw
4. Nut
5. Spring washer
6. Screw
7. Metal strap
8. Flat washer

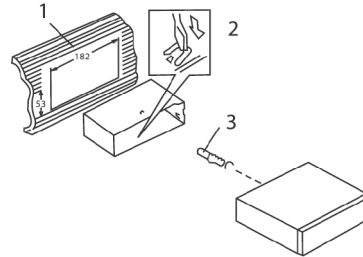

1. Install the sleeve into the dashboard; ensure it is installed with the correct side and there are no obstacles (wires, dashboard elements, etc) for the unit installation.

2. After installing the sleeve into the dashboard, bend tabs fitting to the size of the dashboard to fix the sleeve in place.
3. Use the metal strap to fix the rear side of the unit. Determine a place for fixing and install the strap as shown in the picture. You can bend the strap to the needed angle with your hands.
4. Make the necessary wire connections. Ensure the connections are correct.
5. Install the unit into the sleeve until the side locks are fixed.

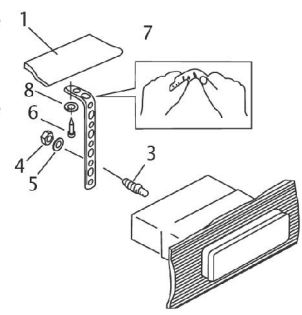

Dismantling the unit

- a – Trim frame
- 6 – Frame uninstal direction
- B – Release key insertion

1. Switch off the unit and detach the front panel.
2. Insert your fingers into the groove in the front side of the trim frame (apply some effort to detach the frame). Pull the frame to detach it.
3. Insert the supplied release keys into the both sides of the unit body to click, as shown in the picture. To extract the unit from the dashboard, pull the release keys or the unit body to pull it out. Before detaching the unit, ensure it is not fixed with the metal strap.

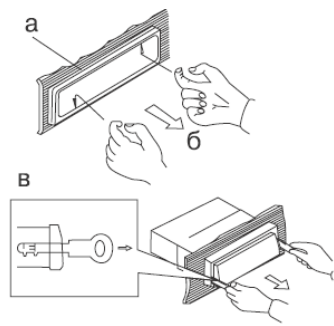

Trim frame installation

To install the trim frame, press it to the unit body and push it to fix it in place. This should be done before installing the front panel; otherwise you are not able to install the trim frame. When the trim frame being installed, the side with the groove should face down and fixed first.

2. DIN REAR-MOUNT (Method B)

For this method, use the screw holes in the lateral sides of the unit. Fix the unit with the help of the factory radio mounting brackets.

1. Select a position in which the screw holes of the brackets (3) are aligned with the screw holes in the unit body, and screw in two screws (2) in each side.
2. Screw.
3. Factory radio mounting brackets.
4. Vehicle dashboard.
5. Lock (remove this part).

Note: The outer trim frame and mounting sleeve are not used for method of installation.

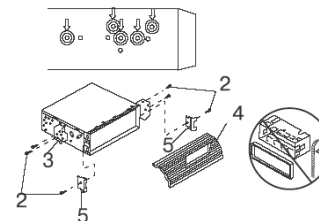

Detachable front panel

Install the fastening hole on the right side of the front panel in the right fastening of the unit. Then insert the left fastening on the panel into the fixing hole on the left part of the unit. Press on the upper right part of the panel until a click. Ensure that the panel is properly fixed.

To detach the front panel, press OPEN button, then distract the left side of the panel from the fastening of the unit.

Anti-theft system

The front panel of this unit can be stored in the included protective case when not in used and carried away when you leave the vehicle to deter theft.

Switch off the power of the unit. Detach the front panel, then put it to the protective case and take it with you.

Cautions: The control panel can easily be damaged by shocks. After removing it, place it in a protective case and be careful not to drop it or subject it to strong shocks.

The rear connector that connects the main unit and the control panel is an extremely important part. Be careful not to damage it by pressing on it with fingernails, pens, screwdrivers, etc.

Note: If the control panel is dirty, wipe off the dirt with soft, dry cloth only. And use a cotton swab soaked in isopropyl alcohol to clean the socket on the back of the control panel.

Connection diagram

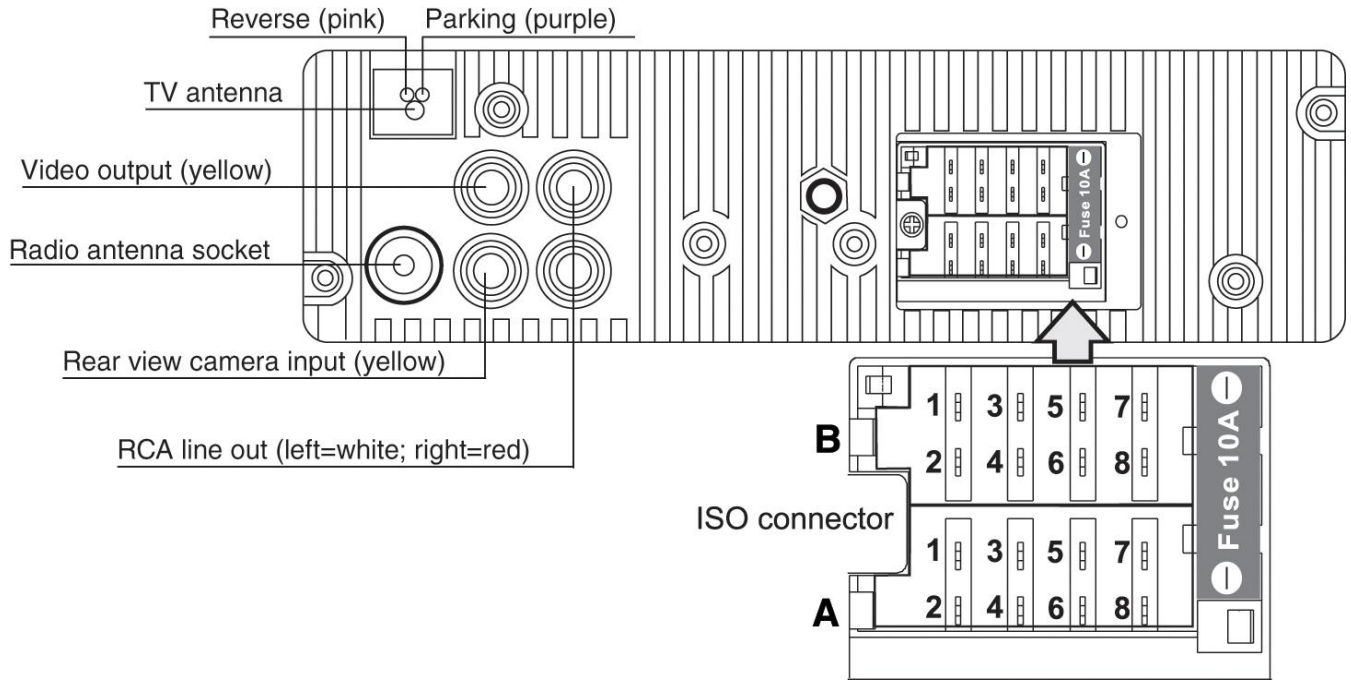

Notes:

- In spite of having any kinds of speaker system, must use 4 ohms impedance of speaker to reduce the distortion during high volume level.
- Prohibited to make the conductors of auto antenna and ground touch with each other.

Using the ISO Connector

1. If your car is equipped with the ISO connector, then connect the ISO connectors as illustrated.
 2. For connections without the ISO connectors, check the wiring in the vehicle carefully before connecting, incorrect connection may cause serious damage to this unit.
- Cut the connector, connect the colored leads of the power cord to the car battery as shown in the colour code table below for speaker and power cable connections.

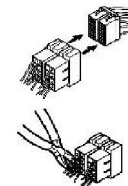

Location	FUNCTION	
	Connector A	Connector B
1	-	Rear Right(+)--Blue
2	-	Rear Right(-)--Blue/White
3	-	Front Right(+)--Grey
4	Battery 12V (+)/Yellow	Front Right(-)--Grey/White
5	Power Antenna/Orange	Front Left(+)--Green
6	Panel light/White	Front Left((-)--Green/White
7	Ignition/Red	Rear Left(+)--Brown
8	Ground/Black	Rear Left(-)--Brown/White

Power antenna wire is intended for power supply of the antenna and for remote control of an additional amplifier.

Parking wire connection

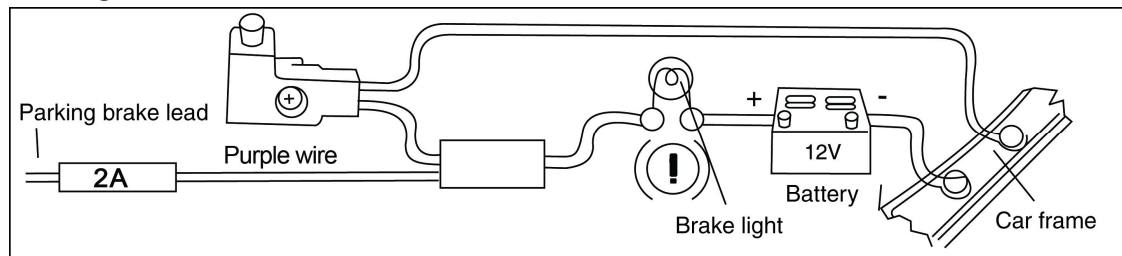

If Parking cable is connected to hand brake switch, the video display of the TFT monitor will be controlled by driving status. When the car is moving ahead, if the video disc is played, the screen shows warning and blank screen. The warning screen will prevent the driver from watching images.

Reverse driving cable connection

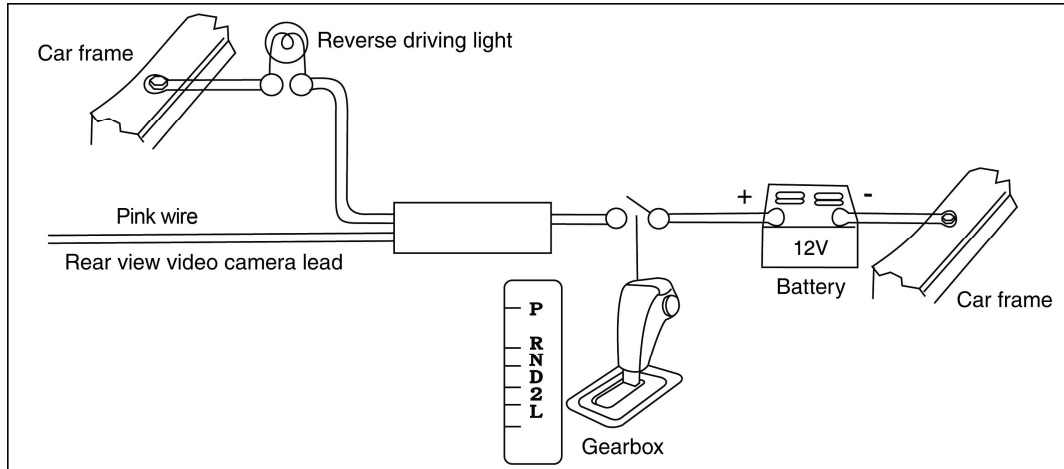

If the rear view video camera is connected, the unit automatically switches to camera picture during reverse driving. The unit returns to the original work mode after the reverse driving is done.

Panel controls

Front panel

1. PWR/OFF/TFT button
2. MOD/MUT button
3. 1/OSD/LEFT button
4. PREVIOUS button
5. 2/RPT/RIGHT button
6. NEXT button
7. 3/INT/UP button
8. PTY/PLAY/PAUSE button
9. AF button
10. TFT display
11. OPEN button
12. USB port
13. SELECT button/VOLUME regulator
14. BND/NP button
15. 4/RDM/DOWN button
16. CLK button
17. 5/STOP/ENTER button
18. APS/TYPER/AUDIO button
19. 6/SET/PAU button
20. TA button
21. IR sensor
22. AUX input

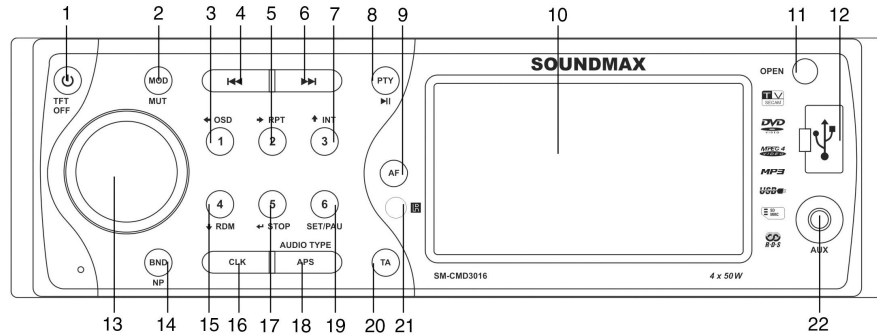

SOUNDMAX

Inner panel

Press OPEN button on the front panel to detach it.

1. Disc loading slot
2. SD/MMC memory card slot
3. RESET button (hole)
4. Panel status indicator
5. EJECT button

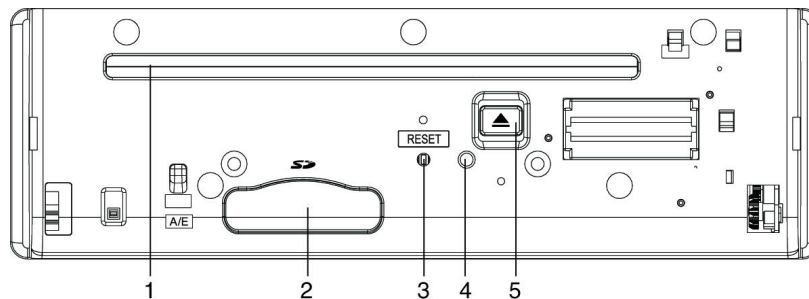

Pressing RESET hole will erase the clock setting and stored stations.
Panel status indicator lights up when you slide the panel down, flashes when you remove the panel.

Remote controller

1. SETUP button
2. POWER button
3. ANGLE button
4. ZOOM button
5. STOP button
6. PROG button
7. STEREO button
8. Cursor (UP/DOWN/LEFT/RIGHT) buttons
9. REPEAT button
10. AMS button
11. TITLE button
12. OSD button
13. Number buttons
14. SLOW button
15. MODE button
16. SUB-T button
17. MEN/PBC button
18. PLAY/PAUSE button
19. LOCAL button
20. RANDOM button
21. ENTER button
22. SYSTEM button
23. BAND button
24. MUTE button
25. SEL button
26. AUDIO button
27. VOL+ /VOL- buttons
28. PREVIOUS/NEXT buttons
29. GOTO button

Changing the battery

1. Press the catch and at the same time pull out the battery tray.
2. Insert the 1 x lithium battery, type CR 2025 3V with (+) mark facing up. Insert the battery tray into the remote control.

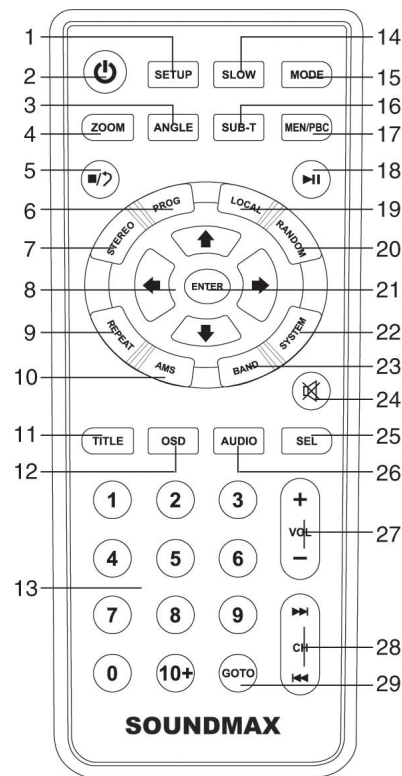

SOUNDMAX

General operations

Reset the unit

Operating the unit for the first time or after replacing the car battery, you must reset the unit. Press RESET button (hole) with a pointed object, such as a ballpoint pen, to set the unit to initial state.

Note: When some errors occur, you can also press RESET button to resume to normal, and it will erase some memorized functions.

Turning the unit on/off

Press any button on the panel or the RC (except OPEN button) to turn on the unit. Press and hold POWER/TFT OFF button on the panel or press POWER button on the RC to turn off the unit.

Mode selection

Repeatedly press MOD/MUT button on the panel or MODE button on the RC to select a mode: Radio => Disc => USB => Memory card => AUX.

Note: The Disc, Card and USB modes are only available when corresponding storages are connected to the unit.

Mute function

Press MUTE button on the RC or press and hold MOD/MUT button on the panel to turn off the sound. "MUTE ON" appears on the display. Press the button again or adjust volume to resume the sound output.

Volume control

Press VOL+/VOL- buttons on the RC or rotate VOLUME regulator on the panel to decrease or increase sound volume level.

Setting the sound characteristics

Press repeatedly SELECT button on the panel or SEL button on the RC to select the audio setting: VOL (volume) => BAS (bass) => TRE (treble) => BAL (balance) => FAD (fader). Press VOL+/VOL- buttons on the RC or rotate VOLUME regulator on the panel to adjust the selected item. Balance is to adjust the balance

between the left and right speakers. Fader is to adjust the balance between the rear and front speakers. After you have reached your desired effect, leave the unit idle in order for the new setting to take effect.

Note: If the equalizer is set on, bass and treble are not adjustable.

EQ modes

Press repeatedly SELECT button on the panel or SEL button on the RC until the display shows EQ OFF. Press VOL+/VOL- buttons on the RC or rotate VOLUME regulator on the panel to choose an equalizer effect: POP => ROCK => CLASS => FLAT => EQ OFF. After you have reached your desired effect, leave the unit idle in order for the new setting to take effect.

Loudness

Press repeatedly SELECT button on the panel or SEL button on the RC until the display shows LOUD ON (LOUD OFF). Press VOL+/VOL- buttons on the RC or rotate VOLUME regulator on the panel to select between LOUD ON/LOUD OFF. LOUD function is to emphasize the bass output; the word LOUD ON indicates that the LOUD mode is on.

Clock setting

Press CLK button on the panel to show the time on the display. Press and hold it, the hour will be in green. Rotate VOLUME regulator on the panel or press VOL+/VOL- buttons on the RC to adjust the hour. Press SEL button on the RC or SELECT button on the panel, the minute will be in green. Rotate VOLUME regulator on the panel or press VOL+/VOL- buttons on the RC to adjust minutes. Press CLK button to confirm.

Beep

Press repeatedly SELECT button on the panel or SEL button on the RC until the display shows BEEP ON (BEEP OFF). Press VOL+/VOL- buttons on the RC or rotate VOLUME regulator on the panel to select between BEEP ON (beep sound will be heard when buttons are pressed) and BEEP OFF. After you have reached your desired effect, leave the unit idle in order for the new setting to take effect.

Button backlight color

Press repeatedly SELECT button on the panel or SEL button on the RC until the display shows COLOR1 (COLOR2). Press VOL+/VOL- buttons on the RC or rotate VOLUME regulator on the panel to select between

COLOR1 (green button backlight) and COLOR2 (red button backlight). After you have reached your desired effect, leave the unit idle in order for the new setting to take effect.

TFT on/off

Press POWER/TFT OFF button on the panel to switch the TFT display off. Press the button again to switch the display on.

AUX in jack

AUX-in jack is intended for connecting external audio equipment to amplify the sound. If connection is made correctly, the audio signal from the external source will be translated through the acoustics of the head unit. This enables to adjust the volume and quality of the sounding. For example, you can connect an MP3-player to listen to tracks using the car acoustic system.

Radio operations

Band select

Press repeatedly BND/NP button on the panel or BAND button on the RC to select your desired radio band in Radio mode: FM1, FM2, FM3, AM1 (MW1), AM2 (MW2). In each set of the bands you can store up to 6 preset stations, making total 30 preset memory stations.

Auto/Manual tuning

- Manual tuning: Press PREVIOUS/NEXT buttons on the panel or on the RC to manually adjust the radio frequency.
- Auto tuning: Press and hold PREVIOUS/NEXT buttons on the panel or on the RC, the radio will seek to the next up or down strong and clear frequency station automatically. Repeat this action to seek for other desired stations. To stop automatic search, press NEXT or PREVIOUS button on the panel or on the RC.

Programming tuner stations

There are six numbered preset buttons, under which you can store and recall stations for each band. Select the needed frequency, then press and hold a preset button. The station will be saved in the memory under the corresponding number. To recall a stored station, press the corresponding preset button.

Automatic store/preset scan

- Automatic store: Press and hold AUDIO TYPE/APS button on the panel or AMS button on the RC. SCAN ON will be displayed. The radio will automatically store the 6 strongest available stations to the 6 preset memories of the current band. To stop auto store, press this button again.
- Preset scan: Press AUDIO TYPE/APS button on the panel or AMS button on the RC. INTRO ON will be displayed. The receiver will scan the saved stations in all bands for 5 seconds.

Mono/Stereo control (in FM radio mode)

Press repeatedly SELECT button on the panel or SEL button on the RC until the display shows ST ON (ST OFF). Press VOL+/VOL- buttons on the RC or rotate VOLUME regulator on the panel to select between ST ON/OFF. ST ON means stereo reception of the signal; ST OFF means mono reception mode. Or press STEREO button on the RC to switch stereo reception on/off. Improvement of reception of distant stations can be done by selecting mono mode, which may cut down some reception noise.

Local radio station search

Press repeatedly SELECT button on the panel or SEL button on the RC until the display shows LOC ON (LOC OFF). Press VOL+/VOL- buttons on the RC or rotate VOLUME regulator on the panel to select between LOC ON/OFF. LOC ON means that only local stations are received; LOC OFF means that both local and distant stations with weak and strong signal are received. Or press LOCAL button on the RC to switch between local and distant station reception.

RDS function

RDS (Radio Data System) service availability varies with areas. Please understand if RDS service is not available in you area, the following service is not available, either.

AF (Alternative Frequencies) function

Press AF button on the panel to turn the AF function on or off. When the function is on, AF symbol will blink on the display.

When the radio signal strength is poor, enabling the AF function will allow the unit to automatically search another station with the same PI (Program Identification) as the current station but with a stronger signal, so that you do not have to retune the stations when driving between different transmitter coverage areas.

PS (Program Service name): the name of station will be display instead of frequency.

If RDS service is not available in your area, turn off the AF mode.

TA (Traffic Alarm) function

Press TA button to turn TA function on or off. When on, the TA symbol will show on the display.

In TA mode traffic program will be automatically searched, until the program is received. When traffic announcement is received the unit will temporarily switch to the tuner mode (regardless of the current mode) and begin broadcasting the announcement. After the traffic announcement is over, it will return to the previous mode and volume level. To interrupt traffic announcement press TA button shortly; it will not switch off the TA mode.

PTY (Program Type)

This radio will allow you to select the type of program required, and will search for a station broadcasting that type of program.

Press PTY/PLAY/PAUSE button to show the music type. Then press 1 - 6 number buttons to choose different music programs available.

Press PTY/PLAY/PAUSE button twice to show the speech type program. Then press 1 - 6 number buttons to choose different speech programs. Each number button will show 2 or 3 different speech programs for you to choose: Pop, Rock, Easy, Light, Classics, Other, Jazz, Country, Nation, Oldies, Folk, News, Affairs, Info, Sport, Educate, Drama, Culture, Science, Varied, Weather, Finance, Children, Social, Religion, Phone IN, Travel, Leisure, Document).

When PTY is selected, the radio starts to search corresponding PTY information, and stops if the corresponding PTY information is detected. If no buttons are pressed within several seconds, previously selected PTY is searched. During 1 loop, if desired PTY is not found, the unit will return to previous mode. Press PTY/PLAY/PAUSE button for the 3rd time to switch the PTY function off.

Other parameter setting

To choose the corresponding parameter, press and hold SELECT button on the panel or SEL button on the RC, then press it repeatedly until the display shows the needed parameter. Press VOL+/VOL- buttons on the RC or rotate VOLUME regulator on the panel to choose the needed option. After choosing, please leave the unit idle to activate.

- TA ALARM/TA SEEK: In TA SEEK mode, the unit will seek for traffic announcement program; in TA ALARM mode the alarm is set off.
- PI SOUND/MUTE: Choose either PI sound or PI mute. PI sound refers to the reception noise when the AF function tries to scan alternative frequency.
- RETUNE S/L: RETUNE refers to the time period the unit allows for radio scan when reception is interrupted. SHORT represents a time period of 30 seconds and LONG represents a time period of 90 seconds.
- MASK DPI/ALL: During MASK DPI mode, the unit will mask only the AF which has different PI, this is the default mode; during MASK ALL mode, the unit will mask the AF which has different PI and no RDS signal with high field strength.

TV operations

TV and audio system

- Press repeatedly SYSTEM button on the RC or BND/NP button on the panel to select one of the available TV systems.
- Press repeatedly AUDIO button on the RC to select one of the available sound systems.

Search channels

Press AUDIO TYPE/APS button on the panel or AMS button on the RC to automatically search and save all available TV channels. Press and hold PREVIOUS/NEXT buttons on the panel or RC to adjust the current frequency step by step.

Save channels

- When a channel is found, press and hold a number button on the RC. The current channel will be saved in the corresponding number position. To call a saved station, press a number button on the RC.
- Press PREVIOUS/NEXT buttons on the RC or panel to go to previous or next saved channel.

Disc/USB/SD/MMC operations

Insert/Eject disc

- Open the front panel and insert a disc into the disc slot with label side up. The disc will be automatically loaded into the unit. The first file in the root folder will be played. Close the front panel.
- Open the front panel and press EJECT button to eject the disc from the slot. If the disc is not removed from the slot within several seconds, it will be automatically loaded into the slot again. When the disc is ejected and removed, the unit will automatically switch to another mode.

Note: Manufacturer guarantees regular playback of licensed discs only. Some AVI files cannot be played due to their parameters and recording conditions. Video files more than 2 Gb having AVI extension can be played partially.

MP3/DivX/JPEG file playback

When you insert a storage containing MP3/DivX/JPEG files, the screen will show following interface:

1. Music/Photo/Video
2. Playback status
3. Track number/track name (depending on the format)
4. Current track playback elapsed/remaining time

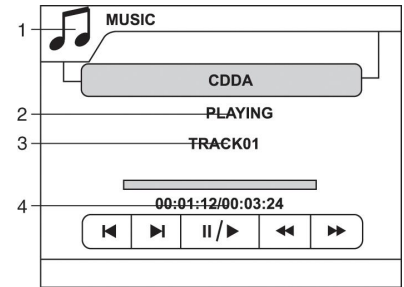

Press STOP button on the RC or press and hold 5/STOP/ENTER button on the panel; the disc menu will be displayed as follows:

1. Folder list
2. File list

You can select the needed folder or file by pressing cursor buttons. Press ENTER button on the RC or 5/STOP/ENTER button on the panel.

If you are using a multi-format storage, press repeatedly MEN/PBC button on the RC to select between music, photo and video files.

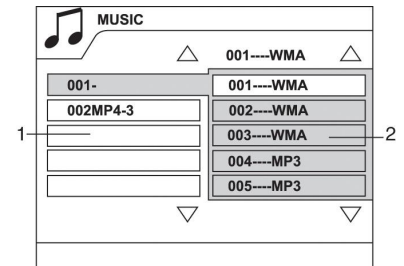

Play/Pause/Stop

During playback press PLAY/PAUSE button on the RC or press and hold 6/SET/PAU button on the panel to pause playback. Do this operation again to resume playback. To stop playback, press STOP button on the RC or press and hold 5/STOP/ENTER button on the panel.

Selecting tracks/chapters

During playback press PREVIOUS button on the panel or on the RC to play the previous track/chapter (depending on the format). Press NEXT button on the panel or on the RC to play the next track/chapter. Press number buttons (0-9) on the RC to select the desired track/chapter.

Fast forward/rewind

Press and hold repeatedly PREVIOUS or NEXT button on the panel or RC for fast backward or forward playing correspondingly. With each pressing and holding playback speed will increase as follows: x2 => x4 => x8 => x20 => Normal. While fast playback, press PLAY/PAUSE button on the RC or PTY/PLAY/PAUSE button on the panel to resume normal speed.

Repeat playback

Press and hold 2/RPT/RIGHT button on the panel or press REPEAT button on the RC repeatedly for repeat playing in different modes: track/chapter repeat, folder repeat, disc repeat, repeat cancel (depending on the format used).

Intro playback

Press and hold 3/INT/UP button on the panel to activate introduction playback function. Several initial seconds of each track will be played. Press and hold the button again to cancel intro playback.

Random playback

Press RANDOM button on the RC or press and hold 4/RDM/DOWN button on the panel to activate random playing mode. Press one more time to return to normal playing.

Goto

Press GOTO button to show the playback parameters for the current chapter/track/time (track/title/chapter number or time). Press cursor buttons to navigate between the parameters and use number buttons to input

needed settings. Press ENTER button on the RC or 5/STOP/ENTER button on the panel to start playback from the set number or time.

Programming the playback

- Press PROG button on the RC to open program menu.
- Use cursor buttons to select the program position and use number buttons to input the desired track/title/chapter (depending on the disc type).
- Press PLAY/PAUSE button to start program play, or move the cursor to select PLAYING and press ENTER button on the RC or 5/STOP/ENTER button on the panel to play.
- Move the cursor to CLEAR, press ENTER button on the RC or 5/STOP/ENTER button on the panel to delete the programmed list. Press PROG button to quit programming.

OSD (On Screen Display) function

Press OSD button on the RC or press and hold 1/OSD/LEFT button on the RC repeatedly to show current playback information, such as number of track/chapter/title, current track/chapter/title time elapsed/remaining, total track/chapter/title time remaining (depending on the disc type).

Zooming in/out

During playback of video or images, press repeatedly ZOOM button on the RC, the picture will be zoomed in the sequence: X2 => X3 => X4 => X1/2 => X1/3 => X1/4 => Normal. When the image is zoomed in, you can move it by pressing cursor buttons.

Slow playback

During playback press repeatedly SLOW button on the RC to select the speed of slow playback: 1/2 => 1/3 => 1/4 => 1/5 => 1/6 => 1/7 => Normal. While slow playback, press and hold 6/SET/PAU button on the panel or PLAY/PAUSE button on the RC to resume normal playback.

PBC (Playback Control) function (for VCD only)

This function is only available for the VCD with PBC function. Press and hold MEN/PBC button on the RC to set PBC on/off; when PBC is off, the screen will show PBC menu if you switch PBC on. If the menu consists of a list of titles, you can select a desired one using number buttons on the RC.

Changing angle (for DVD only)

Press ANGLE button on the RC to playback images at different camera angles. If a disc doesn't support multi-angle playback, this function will not work.

Selecting audio language (for DVD only)

During DVD disc playback, press AUDIO button on the RC repeatedly to select the audio language to listen. This function will not work if a disc does not support multi-language audio.

Selecting subtitle language (for DVD only)

If your DVD disc supports multi-language subtitle, press SUB-T button on the RC repeatedly to switch among disc-supported languages.

Selecting sound channel

During VCD/CD disc playback repeatedly press AUDIO button on the RC or press and hold AUDIO/TYPE/APS button on the panel to select the channel: Mono left => Mono right => Stereo.

Selecting video system

While video playback, press repeatedly SYSTEM button on the RC or BND/NP button on the panel to select the video system (NTSC/PAL/PAL60/AUTO).

Menu navigation

- Press MEN/PBC button on the RC to activate the disc menu list on the screen. Choose the desired item with cursor buttons. Press ENTER button on the RC or 5/STOP/ENTER button on the panel to confirm the selected item and start playing.
- When playing a DVD, press TITLE button on the RC to go to the title list of the disc.

Note: Title and menu are only available if the disc has these functions.

ID3 Tag function

If an MP3 file has ID3-tag information in the supported format, such information will be displayed while playback.

USB/SD/MMC notes

- USB format supports 2.0. Capacity: up to 32 Gb.
- For correct and satisfactory operation, licensed SD/MMC memory cards of famous brands should be used with this unit. Avoid using memory cards of unknown brands. Capacity: up to 32 Gb.

Inserting SD/MMC card/USB device

Insert an MMC/SD card or a USB device into MMC/SD slot or USB slot. Then the playing mode will be changed into Card or USB mode automatically. The first card/USB device track playback will start. If the unit is afterwards switched to another mode, press MOD/MUT button on the panel or MODE button on the RC to select USB or memory card mode.

All the operations with files stored in a memory card or USB are the same as described in Disc Operations for file discs.

System setup

Press SETUP button on the RC or 6/SET/PAU button on the panel to display setup screen, use UP/DOWN cursor buttons to select the desired setup page: System, Disc. Press RIGHT cursor button to go to the selected page item list. In the selected page select an item using UP/DOWN cursor buttons, then press ENTER button on the RC or 5/STOP/ENTER button on the panel to go to setting list. Use UP/DOWN cursor buttons to select the needed setting. Press ENTER button on the RC or 5/STOP/ENTER button on the panel to confirm your selection. Press SETUP button on the RC or 6/SET/PAU button on the panel to go the previous menu page.

System setup

NTSC/PAL: Select the TV system in the setting menu (NTSC, PAL, PAL-60, AUTO).

Adjust: Adjust brightness, contrast, hue, saturation and sharpness of the image.

TV Ratio: Select TV type to watch wide screen movies.

- 4:3 PS: For 4:3 TV, left and right edges will be cut.
- 4:3 LB: For 4:3 TV, black bars will appear on top and bottom.
- 16:9 Wide: For 16:9 wide screen TV.

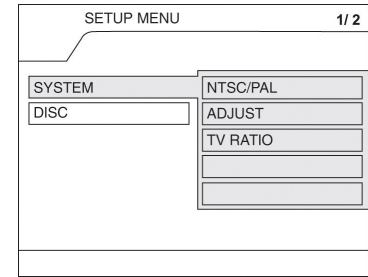

Disc setup

OSD language: Select the language to be used for the on-screen display.

Audio language: Select the language to be used for the audio. You can select a preferred audio from those included on the DVD video disk.

Subtitle language: Select the language to be used for subtitles. You can select a preferred subtitle from those included in the DVD Video disk.

Password: Change the password. The initial factory password is 0000. You can set your own password. If you forget your own password, you can use 0000 as general password.

Rating: The control level is for parents to control content and protect children from violence and erotic. The disc, the level of which is higher than the setting level can not be played. The rating can be selected only under the password unlocked status, and the limits can work only under password locked status.

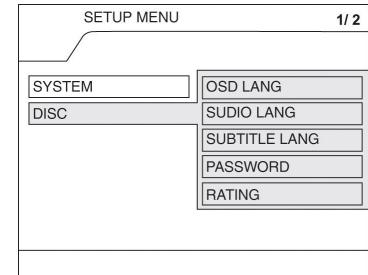

Handling compact discs

- Do not insert anything other than a CD into the CD loading slot.
- Do not use cracked, chipped, warped, or otherwise damaged discs as they may cause skipping or noise damage the player.
- Handle the disc only by the edges (as shown in the picture). To keep discs clean do not touch its surface.
- Store discs in their cases when not in use.
- Do not expose discs to direct sunlight, high humidity, high temperature or dust.
- Prolonged exposure to extreme temperature (such as leaving the discs in your car during summertime) can warp a disc.
- Do not attach labels, write on or apply chemicals to the surface of the discs.
- Do not touch the recorded surface of the discs.
- Use 12-cm CDs. Use only conventional, fully circular discs. Do not use shaped discs.

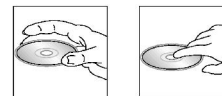

Cleaning

Cleaning the cabinet

Wipe with a soft cloth. If the cabinet is very dampen (not dropping wet) the cloth with a weak solution of soapy water, and then wipe clean.

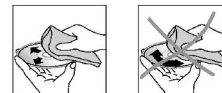

Cleaning discs

Fingerprints should be carefully wiped from the surface of disc with a soft cloth. Unlike conventional records, compact discs have no grooves to collect dust and macroscopic dirt, so gently wiping them with a soft cloth should remove most particles. Wipe in a straight motion from the center to the edge. Never use thinner benzene, record cleaner or anti static spray on a compact disc. Such chemicals can damage its plastic surface.

Troubleshooting guide

Below is a table describing simple measures that can help you eliminate most problems likely to emerge when this unit is in use. If below measures do not help, turn to a service center or to the nearest dealer.

Symptom	Cause	Solution
No power	The car ignition is not on.	If the power supply is properly connected to the car accessory switch the ignition key to "ACC".
	The fuse is blown.	Replace the fuse.
No sound	Volume is in minimum.	Adjust volume to a desired level.
	Wiring is not properly connected.	Check wiring connection.
Bad sound quality	The installation angle is more than 30 degrees.	Adjust the installation angle to less than 30 degrees.
	The disc is extremely dirty or defective.	Clean the compact disc/try to play a new one.
Disc cannot be loaded or ejected	The unit already contains a disc.	Remove the disc in the player then put a new one.
	Moisture condensation.	Leave the unit idle for an hour, then retry.
Disc cannot be read	The disc is inserted upside down.	Insert the compact disc with the label side facing upward.
	Compact disc is extremely dirty or defective.	Clean the disc or try to play a new one.

	Temperature inside the car is too high.	Cool off until the ambient temperature returns to normal.
Buttons do not work	The built-in microcomputer is not operating properly.	Reset the unit with the help of RESET button.
	Front panel is not properly fix into its place.	Install the front panel properly.
The radio does not work	The antenna cable is not connected.	Insert the antenna cable properly.
The radio station automatic tuning does not work	The signals are too weak.	Select stations manually.

Specification

General	
Power supply	12 V DC
Current consumption	10 A
Maximum power output	4 x 50 W
Dimensions/Net weight	178 x 51 x 178 mm/2 kg
Temperature range	-20°C - +60°C
FM stereo radio	
Frequency range	87.5 – 108.0 MHz
Preset stations	18
MW Section	
Frequency range	522 kHz – 1620 kHz
Preset stations	12
TV Tuner	
Color system	SECAM/PAL/NTSC
Disc player	
Supported storages	DVD/DVD±R/DVD±RW, CD/CD-R/CD-RW, USB, SD/MMC
Supported formats	DVD-video/DVD-audio/SVCD/VCD/CDDA/HDCD/MP3/ Picture-CD/Photo-CD/JPEG/MPEG4 (DivX/XviD)
ESP	8 sec. for DVD, 40 sec. for Audio-CD, 120 sec for MP3
Mounting angle	0 - +/-30°
Display	
Display	Built-in 3-inch TFT
Aspect Ratio	16:9
Resolution	320 (RGB) x 240
Brightness	300 cd/m ²
Contrast	400:1
View Angle	120°

Specifications are subject to change without notice. Dimensions are approximate.

Уважаемый покупатель!

Благодарим Вас за покупку нашего изделия. Для обеспечения безопасности рекомендуется тщательно изучить настоящее руководство перед подключением, эксплуатацией и/или регулировкой изделия, и сохраняйте руководство для использования в будущем.

Содержание

СОДЕРЖАНИЕ.....	31
МЕРЫ ПРЕДОСТОРОЖНОСТИ.....	32
КОМПЛЕКТ ПОСТАВКИ.....	34
УСТАНОВКА/ПОДКЛЮЧЕНИЕ.....	35
ЭЛЕМЕНТЫ УПРАВЛЕНИЯ.....	42
ОБЩИЕ ОПЕРАЦИИ	45
ОПЕРАЦИИ С РАДИО.....	48
ОПЕРАЦИИ С ТВ-ТЮНЕРОМ.....	52
ОПЕРАЦИИ С ДИСКАМИ/USB/КАРТАМИ ПАМЯТИ SD/MMC	53
НАСТРОЙКА СИСТЕМЫ.....	59
ОБРАЩЕНИЕ С КОМПАКТ-ДИСКАМИ.....	61
ЧИСТКА И УХОД.....	61
РУКОВОДСТВО ПО УСТРАНЕНИЮ НЕИСПРАВНОСТЕЙ.....	62
ТЕХНИЧЕСКИЕ ХАРАКТЕРИСТИКИ.....	63

Меры предосторожности

- Внимательно изучите данное руководство, чтобы ознакомиться с устройством.
- Держите данное руководство под рукой в качестве справочника по правилам эксплуатации и мерам предосторожности. Не допускайте к использованию устройства посторонних лиц, не ознакомившихся и не усвоивших данные инструкции по эксплуатации.
- **ЛАЗЕРНЫЙ ПРОДУКТ КЛАССА 1**
Данное устройство оснащено лазерным диодом класса выше 1. Лазерные лучи, исходящие из блока оптической головки считывания информации с компакт-диска, опасны для глаз. В целях обеспечения полной безопасности не снимайте какие-либо крышки и не пытайтесь проникнуть внутрь устройства. Ремонт должен выполняться только квалифицированным специалистом.
- Не допускайте попадания жидкости на устройство. Это может повлечь поражение электрическим током. Кроме того, попадание жидкости или пыли в устройство может стать причиной его выхода из строя, перегрева и появления дыма. Оберегайте устройство от воздействия влаги.
- Убедитесь, что внутрь устройства не попали посторонние предметы. Они могут вызвать сбои в работе или стать причиной возгорания или поражения лазерным лучом.
- Началом эксплуатации устройства считается момент его установки в автомобиль. Перед началом использования устройства в зимний период рекомендуется прогреть салон автомобиля в течение 20 минут или до достижения эксплуатационного диапазона температуры устройства.
- Использование устройства при температуре, выходящей за рамки эксплуатационного диапазона температур, значительно снижает ресурс работы экрана и других компонентов устройства и может привести к выходу устройства из строя.
- При установке и подключении устройства отключите отрицательную клемму аккумулятора автомобиля.
- Устройство разработано таким образом, чтобы отрицательный вывод аккумулятора был подключен к корпусу транспортного средства. Пожалуйста, убедитесь в этом перед установкой.
- При замене предохранителя, убедитесь, что вы устанавливаете предохранитель с тем же номиналом. Используя предохранитель с повышенным значением тока, можно причинить значительные повреждения устройству.
- Не позволяйте проводам динамиков соприкасаться друг с другом или с корпусом автомобиля после включения устройства. В противном случае усилитель может быть перегружен или выйти из строя.

- Убедитесь, что источник питания и антенна отключены, если Вы не будете пользоваться устройством в течение длительного времени или во время грозы.
- Убедитесь, что источник питания отключен, если обнаружена неправильная работа устройства, устройство издает нехарактерные звуки, запах, выделяет дым или внутрь его попала жидкость. В этих случаях необходим квалифицированный технический осмотр устройства.
- Не устанавливайте уровень громкости, заглушающий внешние звуки дорожной обстановки и сигналы специального автотранспорта.
- При неполадках в работе устройства свяжитесь с торговым представителем или с ближайшим сервисным пунктом.

Комплект поставки

1. Ресивер	1 шт
2. Передняя панель	1 шт
3. Защитный футляр	1 шт
4. Пульт дистанционного управления	1 шт
5. ISO-коннектор	1 шт
6. Детали для установки:	
Шестигранная гайка	1 шт
Ключ-съемник	2 шт
Опорная планка	1 шт
Плоская шайба	2 шт
Пружинная шайба	2 шт
Винт М5Х5	1 шт
Винт М5	1 шт
7. Информация для потребителя	1 шт
8. Гарантийный талон	1 шт
9. Инструкция по эксплуатации	1 шт

Установка/Подключение

- Перед окончательной установкой устройства временно подключите все провода и убедитесь, что все соединения выполнены верно, а устройство и система работают правильно.
- Для обеспечения правильной установки устройства используйте только те детали, которые входят в комплект. Использование других приспособлений может привести к появлению сбоев в его работе.
- Если для установки устройства необходимо сверлить отверстия в кузове автомобиля или вносить какие-либо другие изменения в его конструкцию, проконсультируйтесь с продавцом.
- Устанавливайте устройство там, где оно не будет закрывать водителю обзор и отвлекать от дорожной обстановки и не сможет нанести травм пассажирам в случае внезапной остановки автомобиля, например, при экстренном торможении.
- Если при установке устройства угол относительно горизонтальной плоскости превышает 30°, рабочие характеристики проигрывателя могут быть не оптимальны.
- Никогда не устанавливайте устройство в таких местах, где оно будет подвергаться воздействию высокой температуры, например, в местах попадания прямых солнечных лучей, в местах выхода горячего воздуха от отопителя автомобиля, в местах, где очень грязно или пыльно, или там, где устройство будет подвергаться сильной вибрации.
- Перед установкой устройства обязательно снимите переднюю панель.

Установка устройства в приборную панель автомобиля «спереди» или «сзади»

Данное устройство может быть установлено либо «спереди» (обычная установка стандарта DIN в приборную панель автомобиля), либо «сзади» (установка стандарта DIN, при которой используются отверстия на боковых сторонах корпуса проигрывателя, имеющие резьбу под винты). Более подробно методы установки А и Б описываются ниже.

Установка устройства в приборную панель автомобиля «спереди» (Метод А)

Установка устройства

1. Приборная панель автомобиля
2. Монтажный кожух.
3. Винт
4. Гайка
5. Пружинная шайба
6. Винт
7. Опорная планка.
8. Плоская шайба

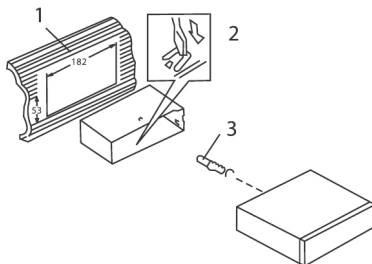

1. Установите монтажный кожух в приборную панель автомобиля, убедитесь, что он установлен правильной стороной и нет препятствий (провода, элементы приборной панели) для установки магнитолы.
2. После установки монтажного кожуха в приборную панель отогните на нем металлические язычки, соответствующие толщине приборной панели. Это позволит закрепить кожух на месте.
3. Обязательно используйте опорную планку для закрепления задней стороны проигрывателя. Определите место крепления и установите ее согласно приведенному рисунку. Планку можно согнуть руками под нужным углом.
4. Подключите необходимые провода и разъемы. Убедитесь в правильности подключения.
5. Установите магнитолу в монтажный кожух до фиксации боковых защелок.

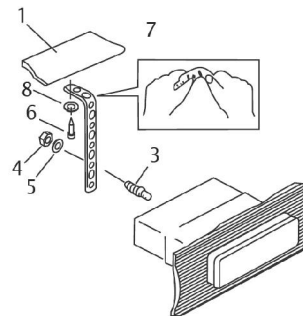

Снятие устройства

а – Декоративная рамка

б – Направление снятия рамки

в – Установка ключей съемников

1. Выключите магнитолу и снимите переднюю панель.
2. Вставьте пальцы в канавку на передней стороне декоративной рамки (рамка снимается с небольшим усилием). Потяните рамку на себя, чтобы снять ее.
3. Вставьте входящие в комплект ключи съемники с обеих сторон корпуса устройства, как показано на рисунке, до щелчка. Для того чтобы извлечь устройство из приборной панели, потяните за съемники или магнитолу и вытяните её на себя (перед снятием убедитесь, что магнитола не зафиксирована с опорной планкой).

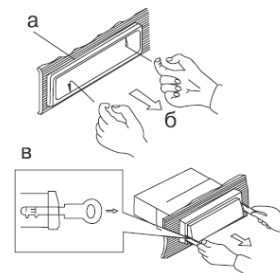

Установка декоративной рамки

Для установки декоративной рамки прижмите ее к корпусу устройства и нажмите, чтобы вставить на место. Это необходимо сделать до установки передней панели, иначе вы не сможете установить декоративную рамку на место (При установке рамки на место направьте сторону с канавкой вниз и закрепите ее.)

Установка устройства в приборную панель автомобиля «сзади» (Метод Б)

В данном случае установки используются отверстия для винтов на боковых сторонах устройства. Закрепите устройство с помощью штатных кронштейнов крепления радиоприемника.

1. Выберите такое положение, в котором отверстия для винтов на кронштейне (3) будут совмещены с отверстиями для винтов на корпусе устройства и вкрутите по два винта (2) с каждой стороны.
2. Винт.
3. Монтажный кронштейн штатного радиоприемника.
4. Приборная панель или консоль автомобиля.
5. Зашелка (снимите эту деталь).

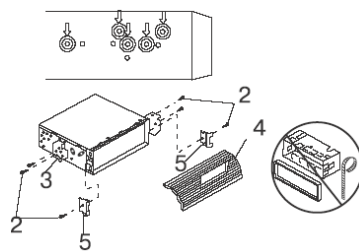

Примечание: При установке по методу Б монтажный кожух и внешняя декоративная рамка не используются.

Операции со съемной панелью

Наденьте крепежное отверстие правой стороны панели на крепление в правой стороне корпуса. Затем вставьте левый крепеж на панели в отверстие на левой стороне корпуса. Нажмите на правую верхнюю часть панели до щелчка. Убедитесь в том, что панель плотно закреплена в корпусе, иначе на дисплее могут отобразиться символы ошибок или некоторые кнопки не будут функционировать.

Для отсоединения передней панели нажмите кнопку OPEN, затем извлеките левую сторону панели из крепления ресивера. Потяните панель на себя.

Система против кражи

Если устройство не используется, переднюю панель можно отсоединить и поместить в защитный футляр, входящий в комплект поставки. Панель в футляре можно взять с собой, когда Вы покидаете автомобиль. Это позволяет избежать кражи панели.

Отключите питание устройства. Снимите переднюю панель и поместите ее в предохранительный футляр.

Внимание: Панель может повредиться из-за внешних факторов: тряски, ударов. После снятия ее с устройства держите панель в защитном футляре и старайтесь не ронять и не наносить физических повреждений.

Очень важным элементом является коннектор на задней части панели. Не нажимайте на него ногтями, ручками, отвертками.

Примечание: Если панель загрязнилась или запылилась, протрите ее сухой чистой тканью. Для чистки разъема в задней части панели используйте тампон, смоченный изопропиловым спиртом.

Схема подключения

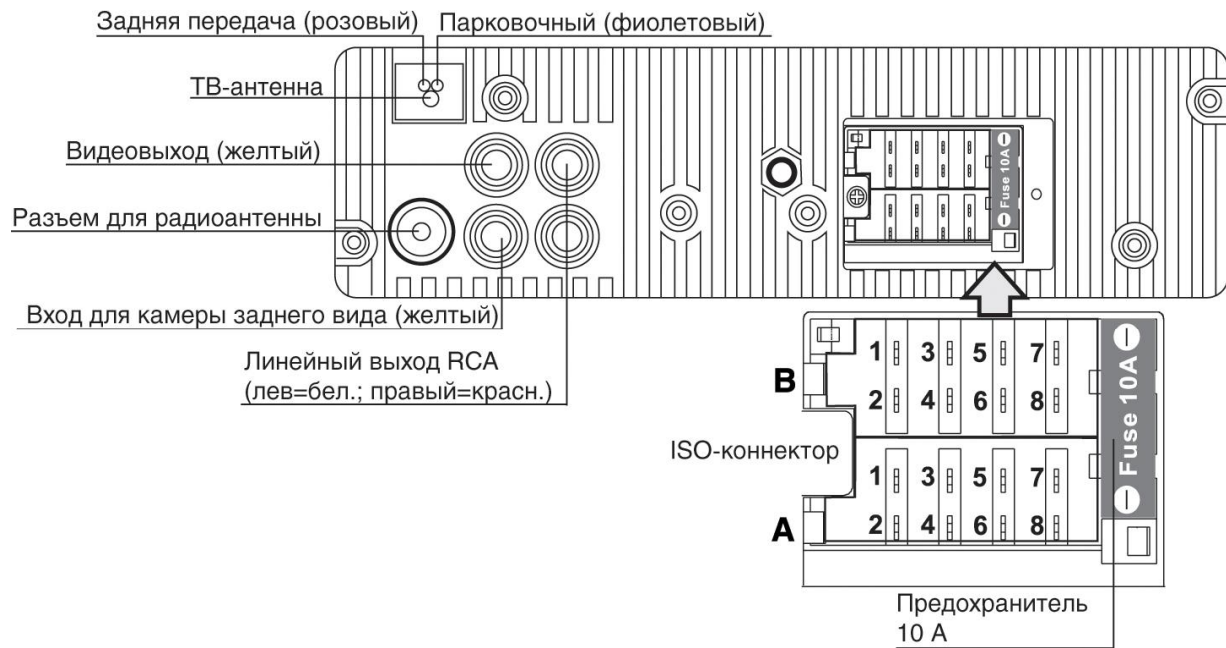

Примечания:

- Независимо от вида динамиков следует использовать динамики с сопротивлением, равным 4 Ом, для уменьшения искажений при повышенной громкости.
- Запрещается соединять провода авто антенны и заземления между собой.

Использование разъема ISO

1. Если в Вашем автомобиле есть разъем ISO, произведите подключение, как показано на рисунке.
2. Для подключений без разъемов ISO внимательно проверьте все провода перед подключением, неправильное подключение может привести к повреждениям изделия. Обрежьте разъем, подключите цветные головки разъема к шнуру питания батареи в соответствии с приведенной таблицей.

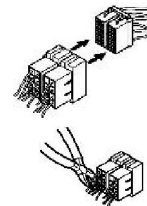

Номер	Функция	
	Разъем А	Разъем В
1	-	Задний правый(+)--Синий
2	-	Задний правый(-)--Синий/Белый
3	-	Передний правый(+)--Серый
4	Питание 12В (+)/желтый	Передний правый(-)--Серый/Белый
5	Питание антенны/оранжевый	Передний левый(+)--Зеленый
6	Подсветка панели/Белый	Передний левый((-)--Зеленый/Белый
7	Зажигание/красный	Задний левый(+)--Коричневый
8	Заземление/черный	Задний левый(-)--Коричневый /Белый

Провод питания антенны предназначен для подачи питания на антенну и для удаленного управления дополнительным усилителем.

Подключение парковочного провода

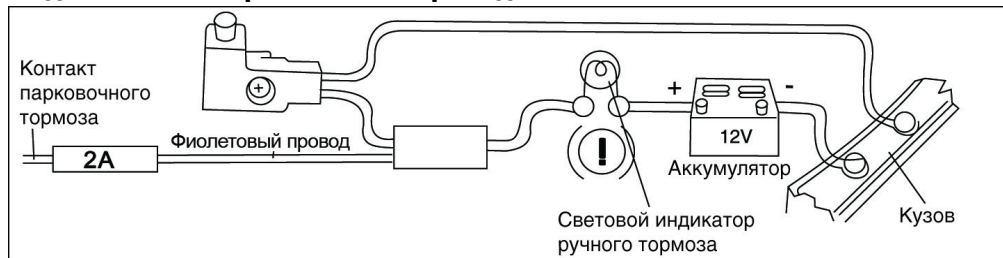

Если парковочный провод подсоединен к ручному тормозу, наличие видеоизображения на дисплее будет зависеть от движения автомобиля. Когда автомобиль движется вперед, при воспроизведении видео на дисплее отобразится предупредительная надпись, картинка будет отсутствовать; это позволит водителю не отвлекаться от управления автомобилем.

Подключение провода фонаря заднего хода (для работы камеры заднего вида)

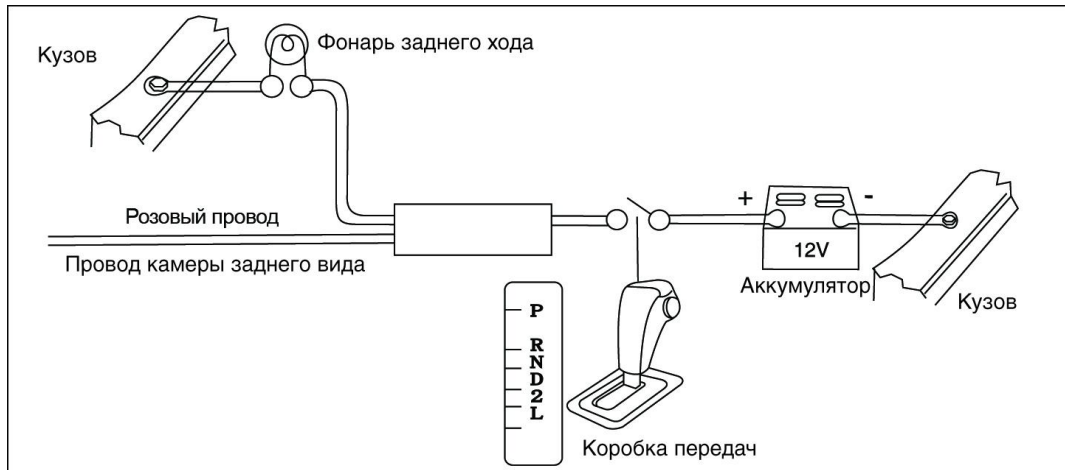

Если подключена камера заднего вида, при движении автомобиля задним ходом устройство автоматически переключится в режим камеры заднего вида. При окончании движения задним ходом устройство вернется в исходный режим.

Элементы управления

Передняя панель

1. Кнопка PWR/OFF/TFT
2. Кнопка MOD/MUT
3. Кнопка 1/OSD/LEFT
4. Кнопка PREVIOUS
5. Кнопка 2/RPT/RIGHT
6. Кнопка NEXT
7. Кнопка 3/INT/UP
8. Кнопка PTY/PLAY/PAUSE
9. Кнопка AF
10. TFT-дисплей
11. Кнопка OPEN
12. USB-порт
13. Кнопка SELECT/Регулятор VOLUME
14. Кнопка BND/NP
15. Кнопка 4/RDM/DOWN
16. Кнопка CLK
17. Кнопка 5/STOP/ENTER
18. Кнопка APS/TYPER/AUDIO
19. Кнопка 6/SET/PAU
20. Кнопка TA
21. ИК-датчик
22. Вход AUX

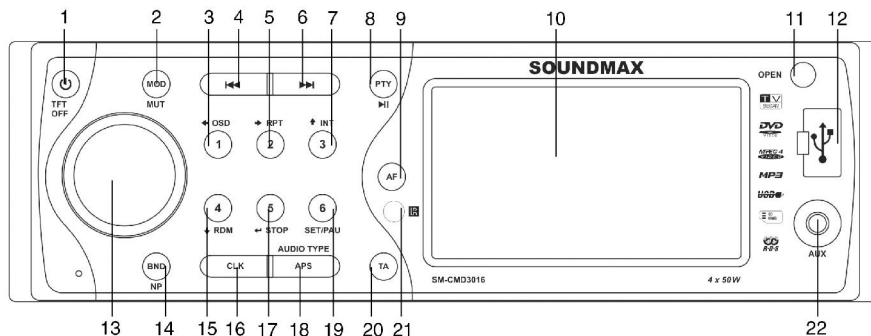

Внутренняя панель

Нажмите кнопку OPEN, чтобы отсоединить переднюю панель.

1. Slot для дисков
2. Slot для карт памяти SD/MMC
3. Кнопка (отверстие) RESET
4. Индикатор состояния панели
5. Кнопка EJECT

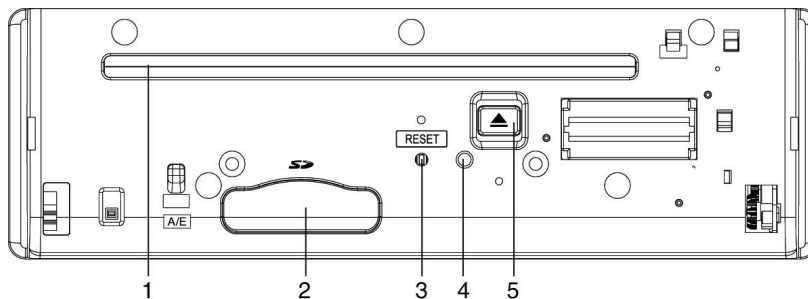

При нажатии кнопки RESET все выполненные установки будут удалены из памяти устройства. Индикатор состояния панели загорается, когда панель опущена, и мигает при снятии панели.

Пульт дистанционного управления (ПДУ)

1. Кнопка SETUP
2. Кнопка POWER
3. Кнопка ANGLE
4. Кнопка ZOOM
5. Кнопка STOP
6. Кнопка PROG
7. Кнопка STEREO
8. Кнопки курсора (ВВЕРХ/ВНИЗ/ВЛЕВО/ВПРАВО)
9. Кнопка REPEAT
10. Кнопка AMS
11. Кнопка TITLE
12. Кнопка OSD
13. Кнопки с цифрами
14. Кнопка SLOW
15. Кнопка MODE
16. Кнопка SUB-T
17. Кнопка MEN/PBC
18. Кнопка PLAY/PAUSE
19. Кнопка LOCAL
20. Кнопка RANDOM
21. Кнопка ENTER
22. Кнопка SYSTEM
23. Кнопка BAND
24. Кнопка MUTE
25. Кнопка SEL
26. Кнопка AUDIO
27. Кнопки VOL+ /VOL-
28. Кнопки PREVIOUS/NEXT
29. Кнопка GOTO

Замена батареи

1. Извлеките лоток для батареи из корпуса ПДУ.
2. Вставьте одну литиевую батарею типа CR 2025 3В плюсом (+) вверх. Вставьте лоток для батареи в корпус ПДУ.

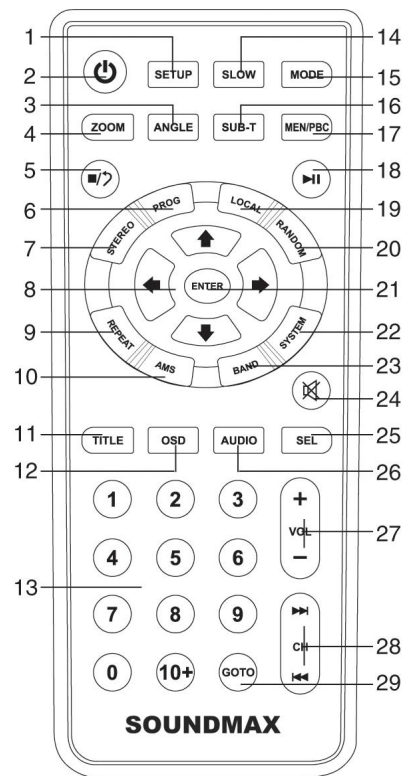

Общие операции

Сброс настроек устройства

Включая устройство в первый раз или после замены батареи, Вы должны переустановить его. Нажмите кнопку (отверстие) RESET на внутренней панели острым предметом (например, шариковой ручкой); будут установлены заводские настройки.

Примечание: При нарушении функционирования устройства Вы можете нажать кнопку RESET для сброса пользовательских настроек.

Включение/выключение устройства

Нажмите любую кнопку на ПДУ или на панели (кроме кнопки OPEN), чтобы включить питание устройства. Нажмите и удерживайте кнопку POWER/TFT OFF на панели или нажмите кнопку POWER на ПДУ для отключения питания устройства.

Выбор режима работы

Нажимайте кнопку MODE на ПДУ или кнопку MOD/MUT на панели для выбора режима работы устройства: Радио => Диск => USB => Карта памяти => AUX.

Примечание: Режимы Диск, Карта памяти и USB доступны, только когда соответствующий носитель установлен в устройство.

Отключение звука

Нажмите и удерживайте кнопку MOD/MUT на панели или нажмите кнопку MUTE на ПДУ для отключения звука. На дисплее отобразится надпись MUTE ON. Для включения звука нажмите повторно эту кнопку или регулируйте громкость.

Регулирование громкости

Для регулирования уровня громкости нажимайте кнопки VOL+/VOL- на ПДУ или вращайте регулятор VOLUME на передней панели.

Регулировка параметров звука

Нажимайте кнопку SELECT на панели или кнопку SEL на ПДУ для выбора одного из параметров звука: BAS (низкие частоты) => TRE (высокие частоты) => BAL (баланс между правым и левым динамиками) => FAD (баланс между фронтальным и тыловым динамиками). Нажимайте кнопки VOL+/VOL- на ПДУ или вращайте регулятор VOLUME на панели, чтобы отрегулировать выбранный параметр. После выполнения настройки не нажимайте никаких кнопок, чтобы выполненные настройки сохранились.

Примечание: Если включен какой-либо из режимов эквалайзера, регулирование низких и высоких частот невозможно.

Эквалайзер

Нажимайте кнопку SELECT на панели или кнопку SEL на ПДУ до отображения на дисплее надписи EQ OFF. Нажимайте кнопки VOL+/VOL- на ПДУ или вращайте регулятор VOLUME на панели для выбора одного из режимов эквалайзера: POP => ROCK => CLASS => FLAT => EQ OFF (выкл). После выбора режима не нажимайте никаких кнопок, чтобы выполненные настройки сохранились.

Тонкомпенсация

Нажимайте кнопку SELECT на панели или кнопку SEL на ПДУ до отображения на дисплее надписи LOUD ON (OFF). Нажимайте кнопки VOL+/VOL- на ПДУ или вращайте регулятор VOLUME на панели для включения (ON) или отключения (OFF) функции компенсации низких и высоких частот, если вы хотите уменьшить уровень звука без потери четкости звучания.

Установка часов

Нажмите кнопку CLK на панели для отображения на дисплее часов. Нажмите и удерживайте эту кнопку; цифры, обозначающие часы, станут зелеными. Вращайте регулятор VOLUME на панели или нажимайте кнопки VOL+/VOL- на ПДУ, чтобы выставить часы. Нажмите кнопку SEL на ПДУ или кнопку SELECT на панели; цифры, обозначающие минуты, станут зелеными. Вращайте регулятор VOLUME на панели или нажимайте кнопки VOL+/VOL- на ПДУ, чтобы выставить минуты. Нажмите кнопку CLK для подтверждения.

Функция Beep

Нажимайте кнопку SELECT на панели или кнопку SEL на ПДУ до отображения на дисплее надписи BEEP ON (OFF). Вращайте регулятор VOLUME на панели или нажимайте кнопки VOL+/VOL- на ПДУ для переключения между BEEP ON (включение функции сопровождения нажатия кнопок звуковым сигналом) и BEEP OFF (отключение функции), затем в течение некоторого времени не выполняйте никаких операций, чтобы выполненные настройки сохранились.

Подсветка кнопок

Нажимайте кнопку SELECT на панели или кнопку SEL на ПДУ до отображения на дисплее надписи COLOR1 (COLOR2). Вращайте регулятор VOLUME на панели или нажимайте кнопки VOL+/VOL- на ПДУ для переключения между COLOR1 (зеленая подсветка кнопок) и COLOR2 (красная подсветка кнопок). После выполнения настройки не нажимайте никаких кнопок, чтобы выполненные настройки сохранились.

Отключение дисплея

Нажмите кнопку POWER/TFT OFF на панели, чтобы отключить дисплей. Нажмите эту кнопку повторно для включения дисплея.

Вход AUX

Разъем AUX предназначен для подключения внешнего аудио устройства с целью усиления звука. В случае правильного подключения аудиосигнал от внешнего источника будет транслироваться через акустику головного устройства. Это дает возможность регулировать громкость и качество звучания. Например, Вы можете подключить MP3-проигрыватель для прослушивания записей через акустику автомобиля.

Операции с радио

Выбор диапазона радио

Нажимайте кнопку BAND/NP на панели или кнопку BAND на ПДУ для выбора диапазона радиовещания. Доступны 3 FM-поддиапазона: FM1, FM2, FM3 и 2 MW (AM) поддиапазона: MW1 (AM1), MW2 (AM2). В каждом поддиапазоне Вы можете сохранить в памяти устройства до 6 станций (всего 30 станций).

Поиск радиостанций

- Поиск вручную: Нажимайте кнопки PREVIOUS/NEXT на панели или кнопки CH+/CH- на ПДУ, чтобы настроить радиочастоту вручную.
- Автоматический поиск: Нажмите и удерживайте кнопки PREVIOUS/NEXT на панели или на ПДУ, устройство выполнит поиск ближайшей радиостанции с сильным сигналом вниз или вверх по диапазону. Повторяйте это действие для поиска других станций. Чтобы остановить автопоиск, нажмите одну из этих кнопок.

Сохранение настроенных станций

На панели устройства есть 6 кнопок с цифрами, с помощью которых Вы можете сохранять и включать радиостанции в каждом диапазоне. Выберите нужную радиостанцию, затем нажмите и удерживайте кнопку с цифрой. Станция будет сохранена в памяти устройства под этой цифрой. Для вызова сохраненной станции нажмите соответствующую кнопку с цифрой.

Автоматическое сохранение и сканирование станций

- Автоматическое сохранение: Нажмите и удерживайте кнопку AUDIO/TYPE/APS на панели или кнопку AMS на ПДУ. На дисплее отобразится надпись SCAN ON. 6 самых сильных доступных станций в текущем диапазоне будут автоматически сохранены в памяти под цифрами 1–6. Чтобы остановить автоматическое сохранение, снова нажмите эту кнопку.
- Сканирование: Нажмите кнопку AUDIO/TYPE/APS на панели или кнопку AMS на ПДУ. На дисплее отобразится надпись INTRO ON. Приемник выполнит вещание каждой сохраненной станции в течение 5 секунд.

Моно/стерео прием (для FM радио)

Нажимайте кнопку SELECT на панели или кнопку SEL на ПДУ до отображения на дисплее надписи ST ON (ST OFF). Вращайте регулятор VOLUME на панели или нажимайте кнопки VOL+/VOL- на ПДУ, чтобы включить режим приема стерео (ST ON) или моно (ST OFF). Также для переключения между стерео и моно режимом приема сигнала Вы можете нажимать кнопку STEREO на ПДУ.

Достичь улучшения дистанционного сигнала можно, включив режим моно, что позволяет убрать лишние звуковые шумы.

Поиск локальных радиостанций

Нажимайте кнопку SELECT на панели или кнопку SEL на ПДУ до отображения на дисплее надписи LOC ON (LOC OFF). Вращайте регулятор VOLUME на панели или нажимайте кнопки VOL+/VOL- на ПДУ, для переключения между LOC ON (активация приема местных радиостанций со слабым сигналом) и DLOC OFF (отключение приема местных радиостанций; прием удаленных радиостанций как со слабым, так и с сильным сигналом). Также для переключения между приемом местных и удаленных радиостанций Вы можете нажимать кнопку LOCAL на ПДУ или сенсорную кнопку LOC/DX.

Сервис RDS

Сервис RDS (Система радио-данных) доступен не во всех регионах. Имейте в виду, что если услуга RDS не доступна в Вашем регионе, то данная функция не будет работать.

Функция AF (альтернативные частоты)

При слабом сигнале функция альтернативных частот позволяет приемнику настраиваться на другие станции с тем же идентификационным кодом, что и текущая станция, но с более сильным сигналом. При этом вместо частоты на дисплее появится название станции.

Нажмите кнопку AF, чтобы включить или выключить функцию AF. На дисплее будет мигать символ AF. При включенном режиме AF радио постоянно проверяет силу сигнала альтернативных частот, на которых может транслироваться RDS программа. Если сигнал слабый или исчезает, приемник будет автоматически искать другую частоту с этой программой.

Функция TA (программы о дорожном движении)

В режиме радио нажмите кнопку TA для включения/отключения функции TA. На дисплее будет отображаться символ TA. Начнется автоматический поиск программ дорожного движения вне зависимости от текущего режима.

Когда программа будет найдена, начнется ее трансляция. Чтобы прервать трансляцию, нажмите кнопку TA; устройство вернется к предыдущему режиму; это не повлечет за собой отключения функции TA. Когда программа закончится, устройство автоматически вернется к текущему режиму.

ФункцияPTY (тип программы)

FM-станции, поддерживающие сервис RDS, передают идентифицирующий сигнал типа программы.

Нажмите кнопку PTY/PLAY/PAUSE, чтобы выбрать категорию музыкальных программ. Затем нажимайте кнопки с цифрами 1-6, чтобы выбрать разные типы музыкальных программ.

Нажмите кнопку PTY/PLAY/PAUSE дважды, чтобы выбрать категорию информационных программ. Затем нажмите кнопки с цифрами 1-6, чтобы выбрать нужный тип информационных программ. Каждый номер содержит две или три разных информационных программы на выбор: Pop (поп-музыка), Rock (рок-музыка), Easy (легкая музыка), Light (легкая классическая музыка), Classics (классическая музыка), Other (прочее), Jazz (джаз), Country (кантри), Nation (национальная музыка), Oldies (музыка ретро), Folk (народная музыка), News (новости), Affairs (текущая информация), Info (общая информация и сообщения), Sport (спортивные новости), Educate (образовательные программы), Drama (радиопостановки и сериалы), Culture (культурные программы), Science (наука и техника), Varied (развлекательные программы), Weather (метеорологическая информация), Finance (коммерция), Children (торговля), Social (социальные новости), Religion (религиозные программы), Phone IN (ток-шоу), Travel (программы для путешественников), Leisure (хобби и развлечения), Document (документальные программы).

При включенной функции PTY приемник начинает поиск соответствующего типа программы; поиск останавливается, когда программа найдена. Если в течение нескольких секунд ни одна программа не была выбрана, приемник настроится на предыдущую программу. Если за один цикл нужный тип программы не найден, приемник вернется к текущему режиму.

Дополнительные функции

Для выбора нужной функции нажмите и удерживайте кнопку SELECT на панели или кнопку SEL на ПДУ, после чего нажимайте ее до отображения на дисплее нужной функции. Вращайте регулятор VOLUME на панели или нажимайте кнопки VOL+/VOL- на ПДУ, чтобы выбрать нужную опцию. После осуществления выбора несколько секунд не нажимайте никаких кнопок, чтобы активировать изменения.

- Функция TA SEEK/TA ALARM: В режиме TA SEEK устройство выполнит поиск программ о дорожном движении при нажатии кнопки TA; TA ALARM: когда выбран данный режим, функция автоматической перенастройки радиоприемника не работает. Вместо этого радиоприемник включает звуковое оповещение.
- PI SOUND/MUTE: PI sound: Если автомобиль перемещается в критической зоне, может появиться эффект частого переключения между двумя разными радиостанциями, потому что может быть принят другой код PI на той же частоте. Когда в описанной выше ситуации произойдет переключение на другую радиостанцию с другим кодом PI, в течение короткого времени будет слышна трансляция данной радиостанции. PI mute: В описанном выше случае на короткое время звучание будет отключено.
- RETUNE L/RETUNE S: «RETUNE» означает временной интервал прерывания радиосигнала для сканирования. «S» означает короткий интервал; «L» означает длинный интервал. Режим Retune для режима TA активен только для TA SEEK.
- Функция MASK DPI/MASK ALL: После включения режима AF (поиск альтернативных частот с той же программой), программа, которую Вы прослушиваете, может быть замещена другой программой, которая вещает на той же частоте. Чтобы этого избежать, активируйте функцию MASK DPI. В режиме MASK DPI устройство маскирует только альтернативные частоты с разными информационными программами. В режиме MASK ALL устройство маскирует и информационные программы, и станции, не поддерживающие RDS.

Операции с ТВ-тюнером

Система ТВ и звука

- Нажимайте кнопку SYSTEM на ПДУ или кнопку BAND/NP на панели, чтобы выбрать одну из доступных систем цветности.
- Нажимайте кнопку AUDIO на ПДУ, чтобы выбрать одну из доступных систем звука.

Поиск каналов

Нажмите кнопку APS/TYPE/AUDIO на панели или кнопку AMS на ПДУ для автоматического поиска и сохранения всех доступных ТВ-каналов. Нажмите и удерживайте кнопку PREVIOUS или NEXT на панели или ПДУ для пошаговой подстройки текущей частоты.

Сохранение и вызов каналов

- Когда канал будет найден, нажмите и удерживайте кнопку с цифрой на ПДУ. Канал будет сохранен под соответствующим номером. Для вызова сохраненного канала нажмите соответствующую кнопку с цифрой на ПДУ.
- Нажимайте кнопки PREVIOUS/NEXT на ПДУ или на панели для перехода к предыдущему или следующему сохраненному каналу.

Операции с дисками/USB/картами памяти SD/MMC

Загрузка/извлечение диска

- Откройте переднюю панель и вставьте диск в слот маркированной стороной вверх. Диск автоматически загрузится в устройство. Начнется воспроизведение первого файла на диске или в корневом каталоге. Закройте переднюю панель.
- Чтобы извлечь диск из устройства, откройте переднюю панель и нажмите кнопку EJECT. Если диск не достать из слота в течение нескольких секунд, он будет автоматически загружен обратно в слот. При извлечении диска из слота устройство автоматически переключится в другой режим.

Примечание: Производитель гарантирует нормальное воспроизведение только лицензионных дисков. Воспроизведение некоторых AVI-файлов может оказаться невозможным в зависимости от их конфигурации и параметров, а также условий записи. Видеофайлы с расширением AVI объемом более 2 Гб могут воспроизводиться устройством не полностью.

Воспроизведение файлов MP3/DivX/JPEG

После загрузки носителя, на котором содержатся файлы в форматах MP3/DivX/JPEG, на дисплее отобразится следующий интерфейс:

1. Тип файла: музыка/фото/видео
2. Состояние воспроизведения
3. Номер/имя трека, папки или файла (в зависимости от формата)
4. Истекшее/оставшееся время текущего трека

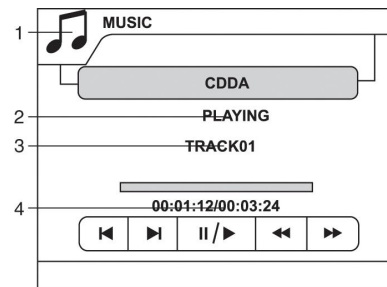

Нажмите кнопку STOP на ПДУ или нажмите и удерживайте кнопку 5/STOP/ENTER на панели; на дисплее отобразится следующее меню диска:

1. Список папок
2. Список файлов

Выберите нужный файл или папку с помощью кнопок курсора. Для подтверждения выбора нажмите кнопку ENTER на ПДУ или кнопку 5/STOP/ENTER на панели.

Если Вы используете диск, содержащий файлы разных типов, нажимайте кнопку MEN/PBC на ПДУ для выбора файлов с музыкой, видео или изображениями.

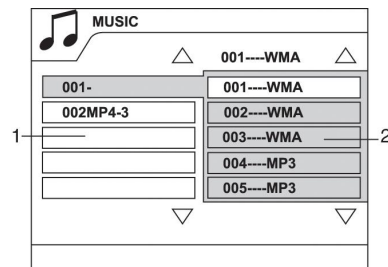

Воспроизведение/пауза/остановка

Во время воспроизведения нажмите кнопку PLAY/PAUSE на ПДУ или нажмите и удерживайте кнопку 6/SET/PAU на панели, чтобы установить воспроизведение на паузу. Выполните это действие еще раз, чтобы продолжить воспроизведение. Для остановки воспроизведения нажмите кнопку STOP на ПДУ или кнопку 5/STOP/ENTER на панели.

Выбор треков/глав

Во время воспроизведения нажмите кнопку PREVIOUS для перехода к предыдущему треку/главе (в зависимости от формата). Нажмите кнопку NEXT для перехода к следующему треку. Нажмите кнопку с цифрой (0-9) на ПДУ для выбора соответствующего трека/главы.

Перемотка вперед/назад

Нажимайте и удерживайте кнопку PREVIOUS или NEXT для перемотки назад или вперед. Скорость перемотки будет увеличиваться при каждом нажатии и удержании кнопки PREVIOUS или NEXT в следующем порядке: x2 => x4 => x8 => x20 => норм. Для возврата к воспроизведению с нормальной скоростью нажмите кнопку PLAY/PAUSE на ПДУ или кнопку PTY/PLAY/PAUSE на панели.

Повторное воспроизведение

Нажимайте и удерживайте кнопку 2/RPT/ВПРАВО на панели или нажимайте кнопку REPEAT на ПДУ, чтобы выбрать режим повторного воспроизведения. В зависимости от воспроизводимого формата режимы воспроизведения могут меняться (повтор трека/главы, повтор папки, повтор всего диска, отмена повтора).

Обзорное воспроизведение

Нажмите и удерживайте кнопку 3/INT/ВВЕРХ на панели, чтобы начать обзорное воспроизведение. Устройство будет последовательно воспроизводить несколько начальных секунд каждого трека. Нажмите и удерживайте кнопку еще раз, чтобы отменить обзорное воспроизведение.

Случайное воспроизведение

Нажмите кнопку RANDOM на ПДУ или нажмите и удерживайте кнопку 4/RDM/ВНИЗ, чтобы начать случайное воспроизведение треков/разделов на диске. Нажмите кнопку еще раз, чтобы отменить случайное воспроизведение.

Воспроизведение по заданным параметрам

Нажмите кнопку GOTO; на экране отобразится меню, в котором Вы можете ввести нужные параметры, такие как номер или время трека/главы/раздела. Используйте кнопки курсора на ПДУ для навигации по меню параметров и кнопки с цифрами для ввода нужных значений. Нажмите кнопку 5/STOP/ENTER на панели или кнопку ENTER на ПДУ, воспроизведение начнется с учетом введенных параметров.

Программирование воспроизведения

- Нажмите кнопку PROG, чтобы войти в меню программирования воспроизведения.
- С помощью кнопок курсора выберите позицию программы, затем нажимайте кнопки с цифрами, чтобы ввести номер нужного трека/раздела/главы (в зависимости от типа диска).
- Нажмите кнопку PLAY/PAUSE, чтобы начать воспроизведение программы, или установите курсор на пункт «ВОСПР» и нажмите кнопку 5/STOP/ENTER на панели или кнопку ENTER на ПДУ для запуска программы.
- Установите курсор на пункт «СБРОС», нажмите кнопку 5/STOP/ENTER на панели или кнопку ENTER на ПДУ, чтобы удалить программу. Нажмите кнопку PROG, чтобы выйти из меню программирования.

Отображение информации на дисплее

Нажимайте кнопку OSD на ПДУ или нажимайте и удерживайте кнопку 1/OSD/ВЛЕВО для отображения различной информации о текущем воспроизведении, такой как номер трека/главы/раздела, оставшееся/истекшее время воспроизведения трека/главы/раздела, общее оставшееся время треков/глав/разделов (в зависимости от типа диска).

Изменение масштаба

Во время воспроизведения видео или файлов с изображениями нажимайте кнопку ZOOM на ПДУ для увеличения или уменьшения масштаба изображения в следующем порядке: X2 => X3 => X4 => X1/2 => X1/3 => X1/4 => нормальный масштаб. Вы можете перемещать приближенное изображение с помощью кнопок курсора.

Замедленное воспроизведение

Во время воспроизведения нажимайте кнопку SLOW на ПДУ, чтобы выбрать скорость замедленного воспроизведения: 1/2 => 1/3 => 1/4 => 1/5 => 1/6 => 1/7 => норм. Во время замедленного воспроизведения нажмите и удерживайте кнопку 6/SET/PAU на панели или нажмите кнопку PLAY/PAUSE на ПДУ для возврата к нормальному воспроизведению.

Функция PBC (Управление воспроизведением) (для VCD)

Данная функция доступна только для VCD-дисков, поддерживающих PBC. Нажмите и удерживайте кнопку MEN/PBC на ПДУ, чтобы включить или отключить PBC. На дисплее отобразится меню разделов, в котором Вы можете выбрать нужный раздел с помощью кнопок с цифрами на ПДУ.

Угол просмотра (для DVD)

Нажмите кнопку ANGLE на ПДУ, чтобы выбрать угол просмотра эпизода. Данная функция доступна только для дисков, содержащих эпизоды, снятые под несколькими углами.

Выбор языка аудио (для DVD)

Нажимайте кнопку AUDIO на ПДУ для выбора нужного языка аудио. Данная функция доступна только для дисков, поддерживающих несколько языков аудио.

Выбор языка субтитров (для DVD)

Нажимайте кнопку SUB-T на ПДУ для выбора нужного языка субтитров. Данная функция доступна только для дисков, поддерживающих несколько языков субтитров.

Выбор аудиоканала

При воспроизведении диска VCD или CD нажимайте кнопку AUDIO на ПДУ или нажимайте и удерживайте кнопку AUDIO/TYPЕ/APS на панели для выбора канала аудио: Моно левый => Моно правый => Стерео.

Выбор системы видео

При воспроизведении видео нажимайте кнопку SYSTEM на ПДУ или кнопку BND/NP на панели для выбора системы видео (NTSC/PAL/PAL60/Авто).

Меню разделов (для DVD)

- Нажмите кнопку MEN/PBC на ПДУ, чтобы активировать меню диска. В меню диска Вы можете выбрать нужный пункт с помощью кнопок курсора, затем запустить его воспроизведение с помощью кнопки ENTER на ПДУ или кнопки 5/STOP/ENTER на панели.
- При воспроизведении диска DVD нажмите кнопку TITLE для перехода к меню разделов диска.

Примечание: Данные операции доступны только для дисков, поддерживающих функцию активного меню.

ID3-теги

Если MP3 файл содержит информацию совместимого формата ID3-tag, эта информация будет отображаться на дисплее.

Примечания по USB/SD/MMC-разъемам

USB: Поддержка формата USB 2.0. Емкость: до 32 Гб.

SD/MMC: Для корректной работы устройства используйте лицензионные карты памяти известных производителей. Избегайте использования нелегальных карт памяти. Емкость: до 32 Гб.

Загрузка USB/SD/MMC-носителя

Установите USB носитель или карту памяти в соответствующий слот на передней панели. Устройство автоматически переключится в режим USB или SD/MMC карты. Если устройство находится в другом режиме, нажимайте кнопку MOD/MUT на панели или кнопку MODE на ПДУ, чтобы выбрать режим воспроизведения USB или карты памяти. Воспроизведение начнется с первого трека установленного носителя.

Операции с файлами, содержащимися на USB-накопителе или карте памяти, соответствуют операциям с файловыми дисками, описанным выше в параграфе «Операции и дисками».

Настройка системы

Нажмите кнопку SETUP на ПДУ или кнопку 6/SET/PAU на панели для входа в меню настройки системы; с помощью кнопок курсора ВВЕРХ/ВНИЗ выберите страницу настроек: Система, Диск. Нажмите кнопку курсора ВПРАВО, чтобы перейти к списку параметров выбранной страницы. На странице параметров выберите параметр с помощью кнопок курсора ВВЕРХ/ВНИЗ, затем нажмите кнопку ENTER на ПДУ или кнопку 5/STOP/ENTER на панели для перехода к списку настроек. С помощью кнопок курсора ВВЕРХ/ВНИЗ выберите настройку. Нажмите кнопку ENTER на ПДУ или кнопку 5/STOP/ENTER на панели для подтверждения. Нажмите кнопку SETUP на ПДУ или кнопку 6/SET/PAU на панели для перехода к предыдущей странице меню.

Система

NTSC/PAL: Выберите систему ТВ (NTSC, PAL, PAL60, AVTO).

Настройки: Отрегулируйте яркость, контрастность, оттенок, насыщенность и четкость изображения.

Формат ТВ: Выберите режим экрана для просмотра широкоэкранных фильмов.

4:3 PS: Для размера экрана 4:3. Края изображения будут обрезаны.

4:3 LB: Для размера экрана 4:3, сверху и снизу изображения появятся черные полосы.

16:9 wide: Для размера экрана 16:9.

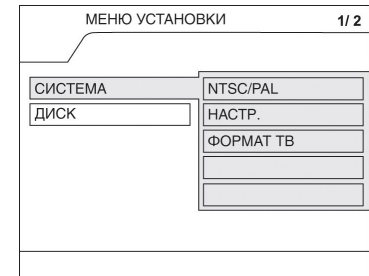

Диск

Язык меню: Выберите язык экранного меню.

Язык аудио: Выберите язык аудио. Вы можете выбрать язык из предложенных на DVD диске.

Язык субтитров: Выберите язык субтитров. Вы можете выбрать язык субтитров из предложенных на DVD диске.

Пароль: Изменение пароля. Первоначально установлен фабричный пароль 0000. Вы можете установить собственный пароль. Если Вы забыли собственный пароль, вы можете использовать пароль 0000 как основной.

Уровень:

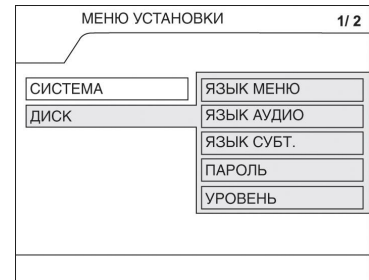

Эта функция предназначена для контроля родителями за содержанием дисков при их воспроизведении и защищает Ваших детей от сцен насилия и эротики. Диск, уровень которого выше, чем установленный с помощью данной функции, не будет воспроизводиться. Вы можете установить рейтинг только при выключенной функции пароля. Ограничения будут действовать только при включенной функции пароля.

Обращение с компакт-дисками

- Грязные, поцарапанные или погнутые диски могут вызвать искажение звука или шумы.
- Держите диск только за края (как показано на рисунке). Чтобы обеспечить чистоту, не прикасайтесь к его поверхности.
- Диски должны храниться в их чехлах после использования, чтобы не поцарапать их поверхность.
- Не подвергайте диски воздействию прямого солнечного света, повышенной влажности, повышенным температурам или пыли.
- Продолжительное влияние предельных температур может изогнуть диск (например, пребывание дисков в автомобиле в летнее время).
- Не царапайте и не пишите что-либо на любой стороне диска. Острые пишущие инструменты или чернила, используемые в них, могут повредить поверхность диска.
- Не прикасайтесь к стороне, не имеющей маркировки.
- Не прикрепляйте какую-либо печать, этикетку или лист предохранения данных к какой-либо стороне диска.
- Данное изделие не может воспроизводить диски размером 3 дюйма (8 см).
- Никогда не используйте диски размером 3 дюйма, установленный в адаптер, или диски нестандартной формы. Изделие не сможет выбросить его, что приведет к сбою.

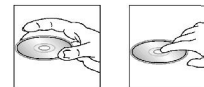

Чистка и уход

Чистка корпуса

Протирайте мягкой тканью. Если корпус очень загрязнен (не мочите его), используйте ткань, слегка смоченную мыльным раствором, и затем вытрите его сухой тканью.

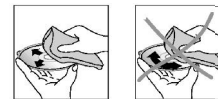

Чистка дисков

Отпечатки пальцев должны быть тщательно стерты с поверхности диска мягкой тканью. В отличие от обычных пластинок, компакт-диски не имеют канавок для сбора пыли и микроскопических частиц грязи, поэтому осторожно вытирайте их мягкой тканью, чтобы убрать частицы грязи. Вытирайте прямолинейным движением от центра к краю.

Никогда не используйте растворитель, бензин, очиститель пластинок или антистатический аэрозоль для чистки дисков. Такие химические вещества могут повредить его пластиковые поверхности.

Руководство по устранению неисправностей

Ниже приводится таблица, в которой описаны простые проверки, способные помочь Вам устранить большую часть проблем, могущих возникнуть при использовании данного устройства. Если нижеуказанные меры не помогли, обратитесь в сервисный центр или к ближайшему

Неисправность	Причина	Решение
Нет питания	Зажигание машины не включено.	Если источник питания подключен надлежащим образом к выключателю машины, установите ключ зажигания в положение "ACC".
	Сгорел предохранитель.	Замените предохранитель.
Нет звука	Уровень громкости звука установлен на минимум.	Отрегулируйте громкость звука до необходимого уровня.
	Кабель не подключен надлежащим образом.	Проверьте подключение кабеля.
Плохое качество звучания	Угол установки устройства более 30 градусов.	Отрегулируйте угол установки, установив его менее 30 градусов.
	Диск загрязнен или имеет дефект.	Очистите диск или используйте новый диск.
Диск не загружается или не извлекается из устройства	В устройстве уже есть диск.	Извлеките диск из устройства, затем установите новый диск.
	Конденсация влаги.	В течение часа не пользуйтесь устройством, затем повторите попытку.
Устройство не считывает диск	Диск установлен верхней стороной вниз.	Установите диск стороной с маркировкой вверх.

	Диск загрязнен или имеет дефект.	Очистите диск или установите новый.
	Температура внутри автомобиля очень высокая.	Подождите, пока температура не станет нормальной.
Не работают кнопки	Встроенный микрокомпьютер не работает надлежащим образом.	Выполните перезапуск устройство с помощью кнопки RESET.
	Передняя панель установлена некорректно.	Установите заново переднюю панель.
Радиоприемник не работает	Кабель антенны не подключен к устройству.	Подключите к устройству кабель антенны.
Не работает автонастройка радиостанций	Радиостанции имеют слишком слабый сигнал.	Настраивайтесь на станции вручную.

Технические характеристики

Общие	
Источник питания	12 В, постоянного тока
Потребляемый ток	10 А
Максимальная выходная мощность	4 x 50 Вт
Размеры устройства/Вес нетто	178 x 51 x 178 мм/2 кг
Диапазон температур	-20 ⁰ С - +60 ⁰ С
FM-радио	
Частотный диапазон	87,5 – 108,0 МГц
Количество станций	18 станции
MW-радио	
Частотный диапазон	522 – 1620 кГц
Количество станций	12 станций

ТВ-тюнер	
Система цветности	SECAM/PAL/NTSC
Проигрыватель дисков	
Поддерживаемые носители	DVD/DVD±R/DVD±RW, CD/CD-R/CD-RW, USB, SD/MMC
Поддержка форматов	DVD-video/DVD-audio/SVCD/VCD/CDDA/HDCD/MP3/Picture-CD/Photo-CD/JPEG/MPEG4 (DivX/XviD)
Электронная система стабилизации	8 сек DVD, 40 сек CD, 120 сек MP3
Угол установки	0 - +/-30°
Дисплей	
Дисплей	Встроенный 3-дюймовый TFT
Формат матрицы	16:9
Разрешение экрана	320 (RGB) x 240
Яркость	300 кд/м ²
Контрастность	400:1
Угол обзора	120°

Технические характеристики могут быть изменены заводом-изготовителем без предварительного уведомления. Указанные геометрические размеры имеют приблизительные значения.



AI49

Уважаемый потребитель! Дата производства изделия содержится в серийном номере, указанном на упаковке, в гарантийном талоне и на корпусе изделия. Шестая, седьмая и восьмая цифры обозначают год (в интервале 2010 – 2019) и месяц производства.

Пример:

