

SHO-ME® 535

Руководство пользователя

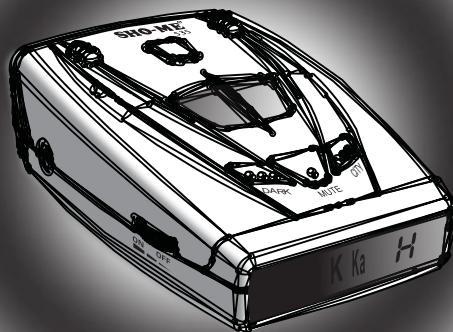

Rev A

1. ВСТУПЛЕНИЕ

Спасибо Вам за то, что Вы приобрели лазер/радар-детектор SHO-ME 535. Этот современный радар-детектор создан по новейшим технологиям. В SHO-ME 535 были обновлены главные элементы - гетеродин и смеситель, что улучшило основные характеристики: определение ультракоротких сигналов в диапазонах X и K, а также детектирование лазерных сигналов.

Особенности модели:

- Обнаружение сигналов всех диапазонов и лазеров (на 360 °).
- Увеличенная дальность обнаружения радаров.
- Обнаружение радаров, работающих в режиме Instant-On.
- Возможность выбора уровня чувствительности.
- Яркий дисплей с индикацией силы сигнала (7-сегментное поле).
- Особый алгоритм защиты от ложных срабатываний .
- Низкое потребление энергии.
- Предупреждение о низком заряде аккумулятора.
- Современный дизайн, корпус из высококачественного пластика.

Внимательно изучите руководство пользователя перед установкой и использованием прибора.

2. СТАНДАРТНАЯ КОМПЛЕКТАЦИЯ

В комплект SHO-ME 535 входит

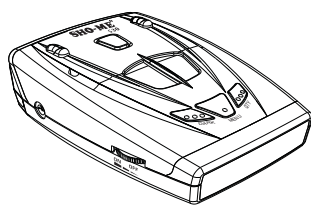

SHO-ME 535

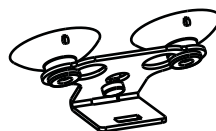

Крепление на ветровое стекло,
присоски и бампер

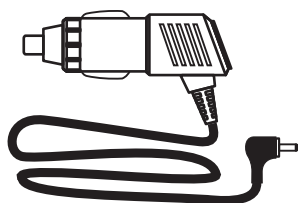

Шнур питания

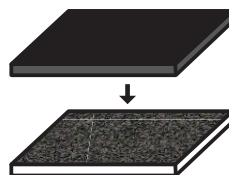

Липучки для установки на
приборную панель

3. ОПИСАНИЕ МОДЕЛИ

- | | |
|--|---------------------------------|
| 1. Контроль громкости. Колесико ВКЛ/ВЫКЛ | 6. Вход для шнура питания (12В) |
| 2. Кнопка Dim/Dark | 7. Приемник сигналов радара |
| 3. Кнопка Mute | 8. Линза |
| 4. Кнопка City | 9. Линза |
| 5. Кнопка снятия скобы крепления | 10. Светодиодный (LED) дисплей |
| | 11. Динамик |

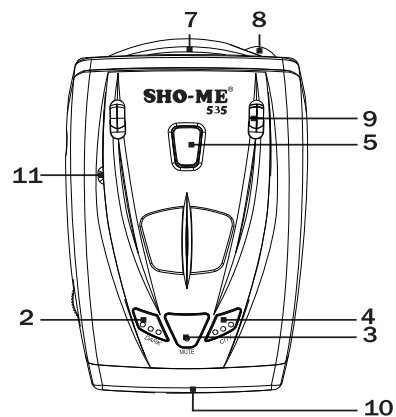
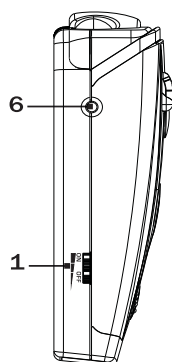

Светодиодный дисплей с 7-сегментным полем

X Ku K Ka 8

№	Иконка	Цвет	Описание	
1	X	Желтый	Диапазон X	
2	Ku	Красный	Диапазон Ku	
3	K	Зеленый	Диапазон K	
4	Ka	Желтый	Диапазон Ka	
5	7-сегментное поле	H	Красный	Режим Трасса
		C	Красный	Режим Город
		L	Красный	Лазер
		b	Красный	Низкий заряд аккумулятора
		1~9	Красный	Сила сигнала

4. УСТАНОВКА

1) Инструкция по установке

Антенна радар-детектора должна быть направлена на дорогу. Антенна и датчики не должны быть закрыты дворниками или металлическими частями автомобиля. Прибор должен быть размещен параллельно линии горизонта.

Выберите место для установки, которое не мешает обзору водителя. Установите прибор так, чтобы он не упал и не нанес повреждения при резкой остановке.

Примечания:

- Убирайте радар-детектор с приборной панели, когда Вы покидаете автомобиль. Это убережет радар-детектор от резких перепадов температур.
- При необходимости можно изменить угол наклона скобы, согнув ее.
- Чтобы снять прибор со скобы крепления, нажмите на кнопку для снятия скобы и потяните прибор на себя.

2) Установка с помощью скобы крепления

A. Сборка скобы крепления

- a. Вставьте бампер в скобу крепления.
- b. Вставьте присоски в скобу крепления.

B. Установка SHO-ME 535

- a. Прикрепите скобу на стекло.
- b. Согните скобу, если необходимо.
- c. Вставьте шнур питания в прибор.
- d. Прикрепите прибор на скобу.
- e. Вставьте шнур питания в прикуриватель.

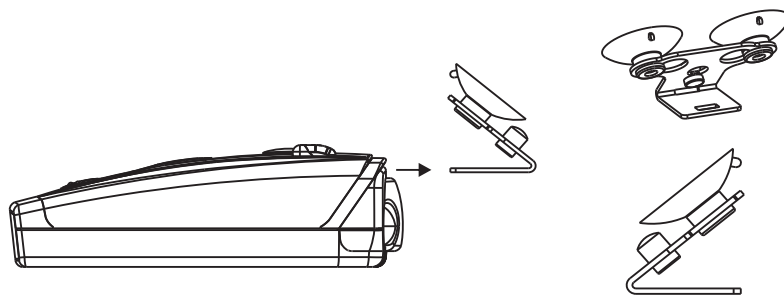

3) Установка с помощью липучек

(1) Выберите место на приборной панели.

(2) Место для крепления должно быть сухим и чистым.

(3) Снимите защитную пленку с одной стороны липучки и приклейте на нижнюю сторону SHO-ME 535.

Важное: Не заклеивайте серийный номер прибора.

(4) Снимите защитную пленку с другой стороны липучки и приклейте липучку на приборную панель.

4) Замена предохранителя

а. Открутите верхнюю часть вилки.

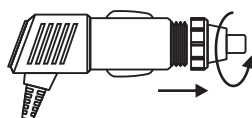

б. Проверьте предохранитель. Если он сгорел, замените его.

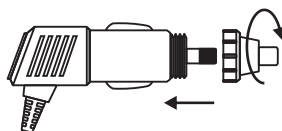

в. Характеристики предохранителя: 3A3AG

5. УПРАВЛЕНИЕ

1) Включение и самотестирование

SHO-ME 535 работает от источника питания в 12В.

- (1) Вставьте шнур питания в прибор и подключите шнур в гнездо прикуривателя автомобиля.
- (2) Радар-детектор включится и начнет самотестирование (последовательность звуковых и визуальных сигналов).
- (3) После окончания самотестирования на дисплее загорится желтый светодиод.

2) Контроль громкости и включение/выключение прибора

- (1) Включите SHO-ME535, повернув колесико по часовой стрелке и выключите, прибор, повернув колесико против часовой стрелки.
- (2) Контроль громкости осуществляется путем вращения колесика: по часовой стрелке - увеличение громкости, против часовой - уменьшение.

3) Приоритет сигналов

Порядок распознавания при обнаружении двух или более сигналов:

1. Лазерные сигналы
2. Сигналы радаров

4) Контроль яркости дисплея

При нажатии кнопки Dark дисплей переходит в режим Приглушенной яркости (Dim) - одиночный звуковой сигнал, Темный (Dark) - двойной звуковой сигнал, Яркий (Bright) - тройной

(1) Яркий: рекомендуется использовать днем.

(2) Приглушенный: рекомендуется использовать в сумерки.

(3) Темный: Горит только один светодиод, даже если прибор улавливает сигнал (только аудио-оповещение).

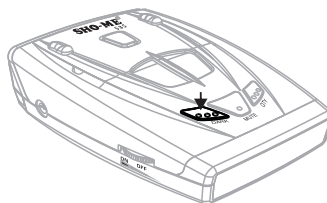

5) Режим "Без звука"

Нажмите кнопку Mute, за этим последует одиночный звуковой сигнал. Звуковое оповещение отключено.

Нажмите кнопку Mute еще раз, чтобы включить звуковое оповещение. Вы услышите двойной звуковой сигнал.

Если в течение 30 сек после активации режима "Без звука" не поступает новых сигналов, режим автоматически отключается.

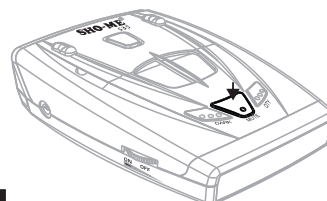

6) Режимы Город и Трасса

В режиме Город уменьшается количество срабатываний на характерные для больших городов сигналы, генерируемые в тех же диапазонах, что и полицейские радары (X, K).

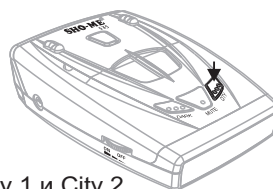

SHO-ME 535 имеет два режима Город - City 1 и City 2.

* Нажмите кнопку City один раз для входа в режим Город1 (одиночный звуковой сигнал, на дисплее: "С" -> "1" -> "С")

* Нажмите кнопку City еще один раз для входа в режим Город2 (двойной звуковой сигнал, на дисплее: "С" -> "2" -> "С")

* Нажмите кнопку City третий раз для выхода из режимов Город и активации режима Трасса (на дисплее:)

* Примечание:

В режиме Город1 прибор не реагирует на сигналы диапазонов Ka/Ku и РОР-сигналы, реагирует на сигналы диапазонов X, K.

В режиме Город2 прибор не реагирует на сигналы диапазонов X/Ka/Ku и РОР-сигналы, реагирует только на сигналы диапазона K.

Режим Трасса предназначен для поездок по автомагистралям, в этом режиме прибор работает во всех заявленных диапазонах.

7) Выбор уровня чувствительности

SHO-ME 535 имеет 3 уровня чувствительности: Низкий, Средний (уровень по умолчанию) и Высокий. Пользователь выбирает один из уровней в зависимости от ситуации на дороге.

а. Нажмите кнопку "Dark" и удерживайте более 2 сек. Вы услышите одиночный звуковой сигнал, на дисплее замигает "K2". Это означает, что включен Средний уровень чувствительности (уровень по умолчанию).

б. Нажатием кнопки "Mute" выберите уровень чувствительности - Высокий (K3), Средний (K2) или Низкий (буква K1).

с. Нажмите кнопку "Dark" для подтверждения выбора.

Если в меню выбора чувствительности пользователь не производит никаких действий в течение 10 сек, прибор вернется к выбранному ранее уровню чувствительности.

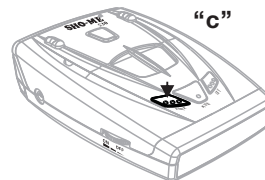
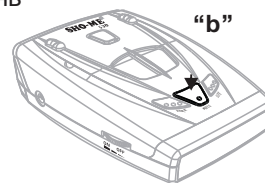

8) Предупреждение о низком заряде аккумулятора
SHO-ME 535 проверяет напряжение аккумулятора и предупреждает пользователя, когда показатель снижается до 10,7В.

“b “ загорается на дисплее, и прибор издает тройной звуковой сигнал, который повторяется каждые 5 мин. Проверьте заряд аккумулятора и генератор.

“ b“ отключится, когда напряжение достигнет нормы.

Обратите внимание!

Функция проверки аккумулятора в радар-детекторе включена только для оповещения пользователя и не может быть использована как источник достоверной информации о заряде аккумулятора.

Регулярно проверяйте работоспособность и заряд аккумулятора.

9) Индикация на дисплее

a. Режимы работы

- Буква "H" - режим Трасса.
- Буква "C" - режим Город.

b. Лазерный сигнал

- Буква "L" мигает на дисплее, прибор издает звуковой сигнал.

c. Сигнал в диапазоне X

- На дисплее загорается буква "X" прибор издает звуковой сигнал.

d. Сигнал в диапазоне Ku

- На дисплее загораются буквы "Ku", прибор издает звуковой сигнал.

e. Сигнал в диапазоне K

- На дисплее загорается буква "K", прибор издает звуковой сигнал.

f. Сигнал в диапазоне Ka

- На дисплее загораются буквы "Ka", прибор издает звуковой сигнал.

g. Проверка заряда аккумулятора

- "b" появляется на дисплее, если заряд аккумулятора ниже нормы.

X Ku K Ka H

X Ku K Ka L

X Ku K Ka 3

X Ku K Ka 3

X Ku K Ka 3

X Ku K Ka 3

X Ku K Ka b

10) Сохранение настроек

Прибор автоматически сохраняет настройки последнего пользователя после выключения или отключения питания.

Все настройки остаются в памяти прибора:

Яркий/Приглушенный/Темный, Город 1/Город 2/Трасса.

6. ВОЗМОЖНЫЕ ПРОБЛЕМЫ И ИХ РЕШЕНИЕ

Радар-детектор не включается :

- Покрутите колесико включения по часовой стрелке до щелчка.
- Проверьте провод питания. Убедитесь, что провод правильно подключен.
- Проверьте предохранитель в гнезде прикуривателя (см. Руководство пользователя для Вашего автомобиля).
- Возможно, внутри прикуривателя скопился мусор или грязь. Протрите прикуриватель для лучшего соединения.
- Проверьте электрическую проводку в автомобиле.

7. СПЕЦИФИКАЦИЯ

Сигналы радаров

Тип приемника: Супергетеродинный с двойным преобразованием частоты

Тип детектора: Частотный дискриминатор

Диапазоны: Диапазон X: 10,525ГГц/±50МГц

Диапазон Ku: 13,450ГГц/±50МГц

Диапазон K: 24,150ГГц/±100МГц

Диапазон Ka: 34,70ГГц/±1 300МГц

Лазерные сигналы

Спектральная чувствительность: 800~1 100нм

ПРОВЕРКА ЗАРЯДА АККУМУЛЯТОРА

Прибор предупреждает о разряде аккумулятора, когда напряжение падает ниже 10,7В.

ОБЩИЕ

Температурный режим: -20 - +70°C

Необходимое питание: 12~15В, 120мА номинально/250мА макс.

Размеры (в см): 3,26 X 7,09 X 11,15

Вес: 128г

Характеристики могут быть изменены производителем без предупреждения.

8. ГАРАНТИЙНЫЙ ТАЛОН

Продавец гарантирует исправную работу системы в течение 12 месяцев со дня продажи.

Дата продажи « » _____ 20__ г.

М. П.

Подпись продавца _____

Гарантийные обязательства не распространяются на изделия:

- залитые водой или другой жидкостью;
- имеющие механические повреждения;
- установленные неквалифицированно;
- с незаполненным гарантийным талоном.

SHO-ME[®]