

SUPRA



АВТОМОБИЛЬНЫЙ
MP3 РЕСИВЕР

SFD-95U

РУКОВОДСТВО ПО ЭКСПЛУАТАЦИИ

СОДЕРЖАНИЕ

Меры предосторожности	3
Порядок установки и извлечения проигрывателя	4
Подсоединения	5
Передняя панель	7
Основные операции	8
Управление радиоприемником	9
Управление воспроизведением с USB устройств	10
Управление воспроизведением с карт памяти	11
Воспроизведение с внешнего источника	11
Возможные неполадки и способы их устранения	12
Технические характеристики	14

Устройство состоит из деталей, изготовленных с высокой точностью. Не разбирайте, не переделывайте и не ремонтируйте прибор самостоятельно. Это может вызвать серьезные поломки и снимает гарантию на бесплатный ремонт аппарата. Ремонт должен производиться только в специализированных авторизованных сервисных центрах.

Запрещается самостоятельно проводить обновление микропрограммы устройства! При возникновении такой необходимости обязательно проконсультируйтесь с производителем. Производитель не несет ответственности за возможную поломку устройства в результате самостоятельной установки пользователем микропрограммы.

Во избежание повреждений не подвергайте аппарат воздействию прямых солнечных лучей, теплового излучения или потоков горячего воздуха. Если температура в салоне автомобиля слишком высокая, то не включайте аппарат до тех пор, пока температура в салоне не снизится. Не подвергайте прибор воздействию резкой смены температуры.

Управление аппаратом не должно препятствовать безопасному управлению автомобилем. Чтобы избежать дорожных происшествий и аварий, вызванных невнимательностью, водитель во время езды не должен совершать какие-либо операции с устройством или смотреть на экран. Если возникла такая необходимость, припаркуйте машину в безопасном месте перед тем, как начать работать с устройством.

Во избежание поражения электрическим током запрещается подвергать прибор воздействию влаги.

Не работайте с устройством при слишком высоких или слишком низких температурах, перед включением убедитесь, что температура в автомобиле от 0°C до +40°C. Если температура слишком низкая, не включайте прибор сразу, а подождите, пока салон прогреется. При перепаде температур в устройстве может образоваться конденсат, в таком случае не используйте прибор примерно на час, пока влага не испарится.

Немедленно выключите прибор и обратитесь в авторизованный сервисный центр в следующих случаях: нет звука, нет изображения, в устройство попала вода или посторонний предмет, от прибора идет дым или особый запах.

Не прикасайтесь к ЖК-дисплею твердыми предметами, чтобы его не поцарапать. Берегите дисплей от ударов и другого грубого воздействия.

Для обеспечения достаточной вентиляции прибора и снижения риска возгорания не перекрывайте вентиляционные отверстия корпуса и область радиатора.

Если в работе устройства наблюдаются какие-то неполадки, обратитесь в раздел «Возможные неполадки и способы их устранения». Также, рекомендуется провести перезагрузку устройства. Для этого нажмите кнопку **RESET**, чтобы вернуться к заводским установкам.

ПОРЯДОК УСТАНОВКИ И ИЗВЛЕЧЕНИЯ ПРОИГРЫВАТЕЛЯ

Меры предосторожности при установке

Данное устройство предназначено для установки в автомобиль с напряжением бортовой сети +12 В постоянного тока с минусом на корпусе; аппарат не предназначен для подключения к источнику питания +24 В (например, в автобусе, грузовике).

Запрещается менять предохранитель на проводе питания без консультации специалиста. Использование неподходящего предохранителя может привести к возгоранию или повредить прибор.

Для правильной установки используйте только те комплектующие, которые поставляются с аппаратом. Использование других комплектующих может повлечь за собой неисправность.

Проконсультируйтесь с вашим дилером, если для установки необходимо просверлить отверстия или произвести другие изменения в автомобиле.

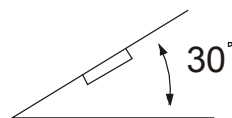

Установите проигрыватель таким образом, чтобы он не мешал водителю и не повредил пассажира в случае внезапной остановки.

Угол наклона передней стороны проигрывателя не должен превышать 30°.

Не устанавливайте проигрыватель в местах попадания прямых солнечных лучей или горячего воздуха из отопителя, а также в местах скопления пыли и грязи или в местах с сильной вибрацией.

Отключите «-» клемму аккумулятора перед началом установки для снижения вероятности повреждения аппарата и предотвращения короткого замыкания при подключении.

Перед тем, как окончательно установить проигрыватель, подключите электропроводку временно.

Убедитесь, что подключения цветных проводов произведены в соответствии со схемой и что аппарат и вся аудиосистема работают правильно. Неправильное подключение может вывести из строя проигрыватель (привести к сбоям в работе) или повредить бортовую сеть автомобиля

Порядок установки аппарата

Для правильной установки устройства отсек приборной панели должен соответствовать следующим размерам:

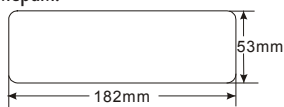

1. Убедитесь, что зажигание выключено. Отсоедините провод от «-» клеммы аккумулятора автомобиля.
2. Снимите обрамление.
3. Вставьте до упора ключи, входящие в комплект поставки проигрывателя, в пазы на боковых поверхностях прибора и извлеките его из рамки, потянув на себя.



4. Вставьте монтажную раму (без проигрывателя) в отсек приборной панели и отогните «язычки» при помощи отвертки. Не все «язычки» подходят под размер приборной панели автомобиля, выберите наиболее подходящие.

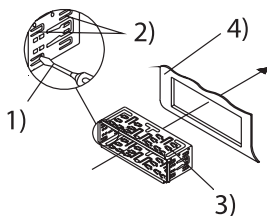

1. Отвертка
2. Язычки
3. Монтажная рама
4. Приборная панель
5. Подсоедините к проигрывателю разъемы питания и динамиков, другие провода и кабели, разъем антенны. Убедитесь, что провода нигде не пережаты.
Перед началом окончательной установки устройства проверьте правильность всех подсоединений.
6. Аккуратно вставьте проигрыватель в монтажную раму до щелчка фиксаторов, следя при этом за положением подключенных проводов, чтобы случайно не повредить их.

ПОРЯДОК УСТАНОВКИ / ПОДСОЕДИНЕНИЕ

7. Закрепите тыловую часть прибора при помощи монтажного болта, металлической скобы, гайки 5 мм и пружинной шайбы, другую часть монтажной скобы закрепите с помощью винта 5x25 мм, как показано на рисунке. При необходимости изогните скобу. Обратите внимание, что короткий конец крепежного болта должен быть направлен к проигрывателю, а длинный — к приборной панели.

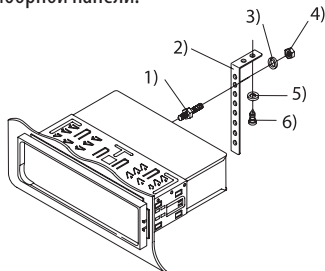

1. Крепежный болт (Mounting Bolt)
 2. Металлическая скоба (Metal Strap)
 3. Пружинная шайба (Spring Washer)
 4. Гайка (Hex Nut)
 5. Шайба плоская (Plain Washer)
 6. Саморез (Tapping Screw)
8. Подсоедините провод к «-» клемме автомобильного аккумулятора. Установите обрамление.

Порядок извлечения аппарата

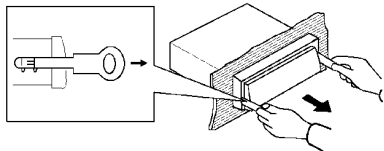

1. Убедитесь, что зажигание выключено. Отсоедините провод от «-» клеммы аккумулятора автомобиля.
2. Снимите металлическую скобу с задней стенки устройства (если она устанавливалась ранее).
3. Аккуратно снимите обрамление, потянув его на себя.
4. Вставьте до упора ключи, входящие в комплект поставки проигрывателя, в пазы на боковых поверхностях прибора и извлеките его из рамки, потянув на себя.

ВНИМАНИЕ:

Многие автомобили оборудованы ISO разъемами, которые находятся за приборной панелью, что делает выполнение подсоединений проще. Другие

подсоединения находятся также в приборной панели. Если в вашем автомобиле отсутствует ISO разъем, рекомендуется приобрести его дополнительно, для этого проконсультируйтесь с вашим дилером.

- Если подсоединения выполнены неправильно, это может вызвать повреждение изделия, в таком случае прибор не подлежит ремонту по гарантии.
- Выполняйте присоединения в точном соответствии со схемой присоединений. В случае возникновения сомнений в правильности присоединения — обратитесь за консультацией в сервисный центр производителя.
- Тщательно изолируйте все неиспользованные провода.
- Провода (и «+» и «-»), идущие на громкоговорители должны быть изолированы как от корпуса автомобиля, так и от источника +12В.
- Не соединяйте между собой провода, идущие на громкоговорители разных каналов.
- Соблюдайте полярность присоединения к громкоговорителям.
- Суммарное сопротивление громкоговорителей, подключенных к одному каналу должно быть не менее 4 Ом.
- Не присоединяйте несколько громкоговорителей к выходу одного канала.
- Провод питания радиоантенны (Синий) нельзя подключать к цепям с суммарным током потребления более 100мА (0.1А). Не соединяйте этот провод с корпусом автомобиля.
- Убедитесь, что в вашем автомобиле используется электрическая система с номинальным напряжением +12 В с «минусом» на корпусе. В противном случае вам появится конвертор.
- Перед выполнением подсоединений отключите питание цепи аудиосистемы (радио), удалив соответствующий предохранитель из коробки предохранителей автомобиля.
- Выполните подсоединения в соответствии со схемой, представленной ниже.
- Не подавайте питающее напряжение на проигрыватель до тех пор, пока не завершите все остальные подключения.

ПОДСОЕДИНЕНИЯ

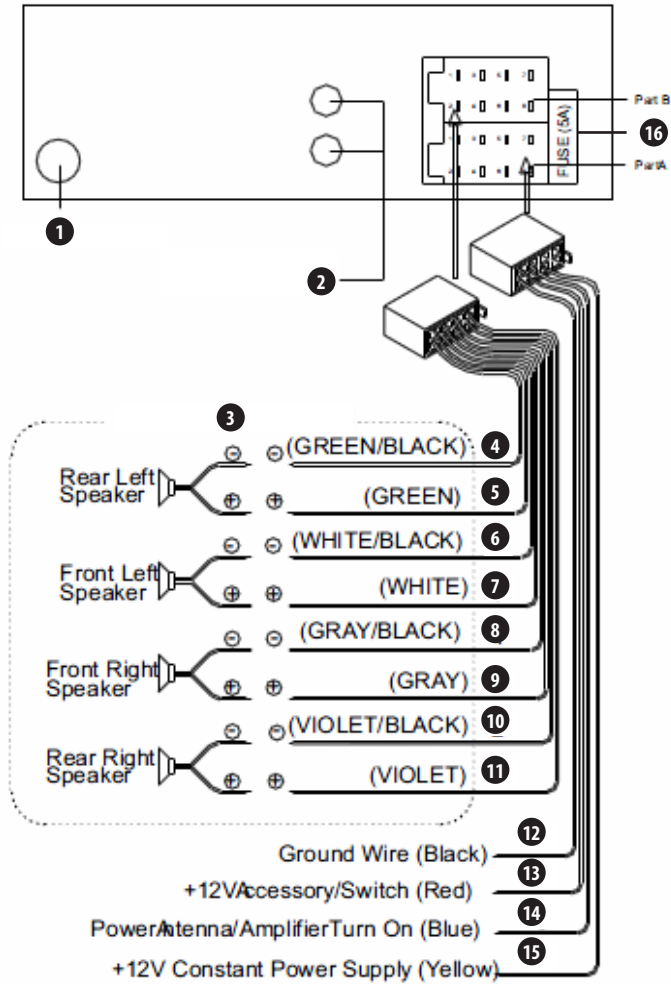

- | | |
|--|---|
| 1. Разъем для подключения антенны | 9. Фронтальный правый громкоговоритель (+) (Серый) |
| 2. Аудио выход (красный – правый аудиоканал, белый – левый аудиоканал) | 10. Тыловой правый громкоговоритель (-) (Фиолетовый/Черный) |
| 3. Аудио система из 4 динамиков | 11. Тыловой правый громкоговоритель (+) (Фиолетовый) |
| 4. Тыловой левый громкоговоритель (-) (Зеленый/Черный) | 12. Масса (-) (Черный) |
| 5. Тыловой левый громкоговоритель (+) (Зеленый) | 13. Питание +12 при включенном зажигании (+) (Красный) |
| 6. Фронтальный левый громкоговоритель (-) (Белый/Черный) | 14. Питание антенны/включение усилителя (Синий) |
| 7. Фронтальный левый громкоговоритель (+) (Белый) | 15. Аккумулятор (+12В) (Желтый) |
| 8. Фронтальный правый громкоговоритель (-) (Серый/Черный) | 16. Предохранитель 5А |

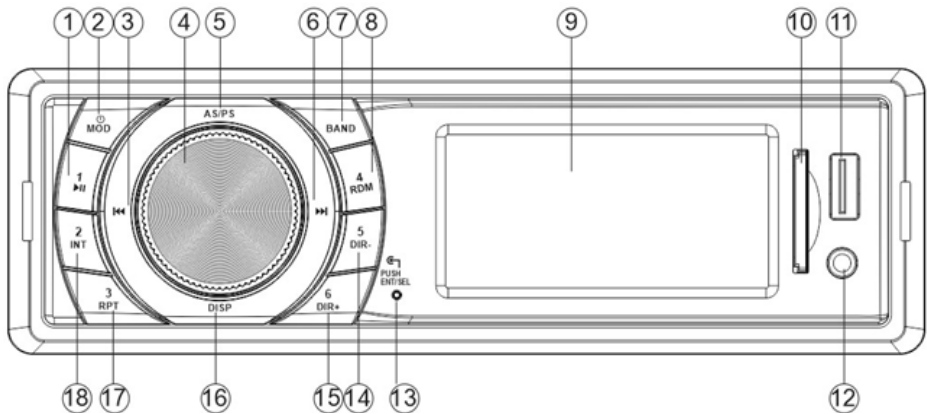

ПЕРЕДНЯЯ ПАНЕЛЬ



1. **▶▶/1** Кнопка начала воспроизведения / паузы / цифровая кнопка 1
2. **⏻** /**MODE** Кнопка включения/выключения устройства / выбора режима работы аппарата
3. **⏮** Кнопка перехода к предыдущей звуковой дорожке / поиска радиостанций вниз по диапазону
4. **ENT/SEL/VOL** Регулятор громкости / кнопка выбора аудио настроек / подтверждения
5. **AS/PS** Кнопка автоматического поиска и сохранения радиостанций / сканирования сохраненных радиостанций
6. **▶▶** Кнопка перехода к следующей звуковой дорожке / поиска радиостанций вверх по диапазону
7. **BAND** Кнопка переключения диапазонов
8. **RDM/4** Кнопка воспроизведения в случайном порядке / цифровая кнопка 4
9. ЖК-дисплей
10. Разъем для подключения карты памяти SD/MMC
11. USB разъем
12. AUX IN Вход для подключения внешнего источника (Jack 3,5mm)
13. **RESET** Кнопка инициализации системы
14. **DIR-/5** Кнопка перехода в предыдущую папку / цифровая кнопка 5
15. **DIR+/6** Кнопка перехода в следующую папку / цифровая кнопка 6
16. **DISP** Кнопка отображения часов
17. **RPT/3** Кнопка повторного воспроизведения / цифровая кнопка 3
18. **INT/2** Кнопка сканированного воспроизведения / цифровая кнопка 2

ОСНОВНЫЕ ОПЕРАЦИИ

Включение и выключение ресивера

Нажмите кнопку  (2), чтобы включить устройство. Если прибор включен, нажмите и удерживайте кнопку  (2), чтобы выключить его.

Регулировка громкости/настройка звука

Последовательно нажимайте кнопку SEL (3), чтобы выбрать параметр настройки звука. При каждом очередном нажатии кнопки SEL (3) параметры настройки будут меняться в следующем порядке:

BAS -> TRE -> BAL -> FAD -> LOUD -> EQ -> DX -> STEREO -> VOL ->

BAS – регулировка тембра низких частот;

TRE – регулировка тембра высоких частот;

BAL – регулировка баланса между правыми и левыми динамиками;

FAD – регулировка баланса между фронтальными и тыловыми динамиками;

LOUD – включение/выключение тонкомпенсации;

EQ – выбор предустановок эквалайзера;

DX – выбор режима приема всех радиостанций (DX) или радиостанций только с сильным сигналом (LOC);

STEREO – выбор режима стерео/моно;

VOL – регулировка уровня громкости.

После выбора нужного параметра поворачивайте регулятор SEL (3), чтобы его настроить.

ЖК-дисплей

На ЖК-дисплее (9) отображается текущая частота и активированные функции.

Часы

Нажмите кнопку **DISP** (16), чтобы на дисплее отобразилось текущее время.

Инициализация системы

Для инициализации системы нажмите кнопку **RESET** (13) шариковой ручкой или другим заостренным металлическим предметом. Инициализацию системы необходимо выполнить в следующих случаях:

- при первом включении после выполнения всех подсоединений;
- если кнопки управления не функционируют;
- если на дисплее высвечивается сообщение об ошибке;
- если проигрыватель работает некорректно.

УПРАВЛЕНИЕ РАДИОПРИЕМНИКОМ

Выбор режима радиоприемника

Последовательно нажимайте кнопку **MODE** (2), чтобы выбрать режим радиоприемника, при этом на дисплее отобразится индикатор режима радиоприемника, а также ранее установленные диапазон и частота вещания.

Выбор частотного диапазона

В режиме радиоприемника последовательно нажимайте кнопку **BAND** (7), чтобы выбрать диапазон в следующем порядке:

FM1 -> FM2 -> FM3 -> AM1 -> AM2 ->

Настройка на радиостанции

Кратко нажмите кнопку **▶▶** (6) или кнопку **◀◀** (3), чтобы начать автоматический поиск радиостанций вверх или вниз по диапазону. Автоматический поиск остановится, когда будет найдена радиостанция с сильным сигналом.

Нажмите и несколько секунд удерживайте кнопку **▶▶** (6) или кнопку **◀◀** (3), чтобы перейти в режим ручного поиска (на дисплее отобразится индикация «MANUAL»). Затем последовательно нажимайте кнопку **▶▶** (6) или кнопку **◀◀** (3), чтобы проводить пошаговый поиск радиостанции вручную. При отсутствии нажатий на кнопку **▶▶** (6) или кнопку **◀◀** (3) в течение нескольких секунд аппарат вернется в режим автоматического поиска (на дисплее отобразится индикация «AUTO»).

Автоматический поиск и сохранение радиостанций

Нажмите и несколько секунд удерживайте кнопку **AS/PS** (5), чтобы начать автоматический поиск и сохранение радиостанций в текущем диапазоне. Прибор сохранит шесть радиостанций с наиболее сильным сигналом под цифровыми кнопками 1-6.

Сканирование сохраненных радиостанций

Кратко нажмите кнопку **AS/PS** (5), чтобы начать сканирование сохраненных радиостанций. Каждая радиостанция будет воспроизводиться в течение нескольких секунд.

Переключение на сохраненные радиостанции

Кратко нажмите одну из цифровых кнопок 1-6, чтобы переключиться на радиостанцию, сохраненную под этим номером в текущем диапазоне частот.

Сохранение радиостанций вручную

Настройтесь на радиостанцию, которую вы хотите сохранить в памяти прибора. Нажмите и удерживайте в течение 2 секунд одну из цифровых кнопок 1-6, чтобы сохранить радиостанцию под соответствующим номером.

УПРАВЛЕНИЕ ВОСПРОИЗВЕДЕНИЕМ

УПРАВЛЕНИЕ ВОСПРОИЗВЕДЕНИЕМ С УСТРОЙСТВ USB

Переход в режим воспроизведения с устройств USB

Разъем для подключения устройств USB (11) расположен на передней панели устройства. Подключите накопитель USB к этому разъему.

После подключения устройства USB проигрыватель автоматически начнет поиск и воспроизведение файлов MP3 или WMA, записанных в памяти устройства USB.

Файлы, в форматах которых используются различные методы кодирования, могут не воспроизводиться ресивером, если были использованы нестандартные методы кодирования при создании этих файлов

Если устройство USB уже подключено, но проигрыватель находится в другом режиме, последовательно нажимайте кнопку **MODE** (2), чтобы выбрать режим USB.

Выбор звуковой дорожки

Нажмите кнопку **▶▶** (6) или кнопку **◀◀** (3), чтобы перейти на одну дорожку вперед или назад. На дисплее будет отображаться номер звуковой дорожки.

Выбор папки

Нажмите и удерживайте кнопку **DIR-** (14) или **DIR+** (15), чтобы перейти в предыдущую или следующую папку. Если устройство USB не содержит папок, то кнопки **DIR-** (14) и **DIR+** (15) не будут функционировать.

Приостановка и возобновление воспроизведения

В режиме воспроизведения нажмите кнопку **▶||** (1), чтобы его приостановить. Нажмите кнопку **▶||** (1) еще раз, чтобы возобновить воспроизведение.

Сканированное воспроизведение

Нажмите кнопку **INT** (18), чтобы начать сканированное воспроизведение (каждая дорожка будет

воспроизводиться в течение нескольких секунд). Еще раз нажмите кнопку **INT** (18), чтобы остановить сканированное воспроизведение и продолжить прослушивание в обычном режиме.

Повторное воспроизведение

Нажмите кнопку **RPT** (17), чтобы текущая звуковая дорожка непрерывно воспроизводилась проигрывателем. Еще раз нажмите кнопку **RPT** (17), чтобы отключить функцию повтора.

Воспроизведение в случайном порядке

В режиме воспроизведения нажмите и удерживайте кнопку **RDM** (8), чтобы все звуковые дорожки воспроизводились в случайном порядке. Чтобы выключить функцию воспроизведения в случайном порядке, нажмите и удерживайте кнопку **RDM** (8) еще раз.

Замечания по работе с устройствами USB

Проигрыватель поддерживает только стандартные USB накопители, одобренные компанией Microsoft.

Некоторые устройства USB могут быть не совместимы с этим аппаратом, поскольку различные модели накопителей используют различные стандарты.

Перед подключением внешнего MP3-проигрывателя к разъему USB (6) извлеките из MP3-проигрывателя непerezаряжаемую батарею, в противном случае может произойти взрыв (аккумуляторы извлекать не нужно).

Не отключайте устройство USB от проигрывателя, пока режим чтения с USB не остановлен (прежде выйдите из режима USB).

Предупреждение:

Если устройство USB содержит важные файлы, не подсоединяйте его к проигрывателю, т.к. при нарушении работы проигрывателя эти файлы могут быть утеряны. Компания-производитель не несет за это ответственности.

УПРАВЛЕНИЕ ВОСПРОИЗВЕДЕНИЕМ С КАРТ ПАМЯТИ SD/MMC

Карта памяти должна быть отформатирована в FAT/FAT32.

Используйте высокоскоростные карты памяти (класса 2 и выше).

Если аппарат не распознает карту памяти, извлеките ее и установите снова. Если это не помогло, попробуйте использовать другую карту памяти.

Установите карту памяти в соответствующий разъем (10) на передней части проигрывателя. Тогда проигрыватель автоматически начнет поиск и воспроизведение файлов MP3 или WMA, записанных на карту памяти.

Если карта памяти уже установлена, но проигрыватель находится в другом режиме, последовательно нажимайте кнопку MODE (2), чтобы выбрать режим SD/MMC.

Воспроизведение звуковых дорожек управляется аналогично воспроизведению с устройств USB, описанному в предыдущем разделе.

Предупреждение:

Если карта памяти содержит важные файлы, не подсоединяйте ее к проигрывателю, т.к. при нарушении работы проигрывателя эти файлы могут быть утеряны. Компания-производитель ресивера не несет за это ответственность.

ВОСПРОИЗВЕДЕНИЕ С ВНЕШНЕГО ИСТОЧНИКА

Вы можете подключить к данному устройству внешний аудио источник. Для этого на передней панели имеется аудио вход AUX IN (12) (стерео гнездо мини-Jack, 3,5мм). Подключите к нему MP3-плеер или другой источник звука. Затем последовательно нажимая кнопку **MODE** (2), переведите прибор в режим AUX IN. Тогда звук с подключенного внешнего устройства будет подаваться на динамики аудиосистемы автомобиля.

ВОЗМОЖНЫЕ НЕПОЛАДКИ И СПОСОБЫ ИХ УСТРАНЕНИЯ

Инициализация системы

Перед обращением к этой таблице убедитесь, что все подсоединения выполнены правильно.

Если неполадки не устраняются способами, указанными ниже, выполните инициализацию системы, нажав кнопку RESET на передней панели, тогда будут восстановлены заводские настройки проигрывателя.

Если неполадки остались, обратитесь в ближайший авторизованный сервисный центр.

Неисправность	Причина	Способ устранения
Устройство не включается.	Не включен ключ зажигания.	Если аппарат подключен в соответствии с инструкциями, включите зажигание в позицию «ACC».
	Перегорел предохранитель.	Замените предохранитель.
Нет звука.	Уровень громкости звука стоит на минимуме.	Увеличьте уровень громкости.
	Неправильно выполнены соединения.	Проверьте правильность соединений.
Кнопки управления не функционируют.	Встроенный микрокомпьютер дает сбой из-за помех.	Нажмите кнопку Reset.
Радио не работает. Автоматический поиск радиостанций не работает.	Обрыв кабеля или отсоединена антенна.	Проверьте качество подсоединения и заземления антенного провода.
	Сигнал станции слишком слабый.	Используйте ручную настройку.
	Неправильная длина антенны, неправильно выполнено подсоединение антенны.	Проверьте правильность расположения антенны. Наружная антенна должна быть полностью выдвинута.



Ваше устройство спроектировано и изготовлено из высококачественных материалов и компонентов, которые можно утилизировать и использовать повторно.

Если товар имеет символ с зачеркнутым мусорным ящиком на колесах, это

означает, что товар соответствует Европейской директиве 2002/96/ЕС.

Ознакомьтесь с местной системой раздельного сбора электрических и электронных товаров. Соблюдайте местные правила.

Утилизируйте старые устройства отдельно от бытовых отходов. Правильная утилизация вашего товара позволит предотвратить возможные отрицательные последствия для окружающей среды и человеческого здоровья.

ТЕХНИЧЕСКИЕ ХАРАКТЕРИСТИКИ

Общие характеристики

Напряжение питания: постоянный ток 11-14В (на корпусе «—»)

Сопротивление нагрузки: 40м

Максимальная выходная мощность: 40Вт х 4

Габаритные размеры: 178 (Ш) х 97 (Г) х 50 (В) мм

Регулировка тембра нижних частот ± 10 дБ при 100 Гц

Регулировка тембра верхних частот ± 10 дБ при 10 кГц

Максимальный потребляемый ток: 5А

Диапазон рабочих температур: от 0°С до +40°С

Проигрыватель медиафайлов

Объём накопителя SD, USB: до не менее 8Г

Типы проигрываемых файлов: MP3, WMA.

Отношение сигнал/шум: 75 дБ

АЧХ: 20 Гц – 20 кГц

Производитель оставляет за собой право на внесение изменений в конструкцию, дизайн и комплектацию прибора без дополнительного уведомления об этих изменениях.

Радиоприемник

FM(УКВ)

Диапазон частот FM: 65-74МГц, 87,5 – 108МГц

Промежуточная частота: 10,7МГц

Чувствительность: не хуже 4мкВ (с/ш=30 дБ)

Разделение стереоканалов: более 25дБ

AM

Диапазон частот: 522-1620 кГц

Промежуточная частота: 450 кГц

Чувствительность: 36 дБ (с/ш=20 дБ)

Благодарим Вас за выбор техники SUPRA.

Компания-производитель оставляет за собой право вносить изменения в конструкцию, дизайн и комплектацию товара без предварительного уведомления, если данные изменения направлены на улучшение его эксплуатационных характеристик.

Производитель: СУПРА ТЕХНОЛОДЖИС ЛИМИТЕД

КНР, Гонконг, Квинз Роуд Централ, 222, Кай Вонг Коммерциал Билдинг, ЛГ2/Ф., комната 2.

Сделано в КНР.

Товар не подлежит обязательной сертификации.

Срок службы изделия: 3 года

Гарантийный срок: 1 год

Центральный авторизованный сервисный центр:

ООО «ВипСервис», г. Москва, пос. Мосрентген, Институтский пр., д. 2

Список сервисных центров прилагается (см. вкладыш)

Компания производитель оставляет за собой право, без предварительного уведомления, вносить изменения в список авторизованных сервисных центров, включая изменения адресов и телефонов существующих. Адрес ближайшего СЦ вы можете узнать по телефону горячей линии 8-800-100-333-1 или на сайте www.supra.ru, а так же отправив запрос на supra@supra.ru



SUPRA