

# SUPRA

## РУКОВОДСТВО ПО ЭКСПЛУАТАЦИИ

### SDTV-725U ПОРТАТИВНЫЙ DVD-ПРОИГРЫВАТЕЛЬ



#### ОСНОВНЫЕ ОСОБЕННОСТИ

- ЖК монитор 7"
- Ускоренное воспроизведение в прямом и обратном направлении
- Разрешение экрана 480 x 234 точки
- Мультиязычный
- Система цветности: PAL/ NTSC
- USB порт
- Чтение флеш-карт SD/MMC/MS
- Родительский контроль
- Многоязычное меню
- Формат изображения 16:9 или 4:3
- Просмотр цифровых фотографий
- Аудио/Видео выход
- Малогабаритный пульт ДУ
- Сетевой адаптер
- Автомобильный адаптер

# РУКОВОДСТВО ПО ЭКСПЛУАТАЦИИ

---

## СОДЕРЖАНИЕ

Меры безопасности и меры предосторожности.....	3
Расположение элементов управления.....	6
Использование пульта дистанционного управления .....	7
Основные операции .....	8
Управление воспроизведением .....	9
Меню настроек .....	10
Возможные неполадки и способы их устранения.....	14
Технические характеристики.....	15
Параметры батареи .....	15

Благодарим вас за приобретение портативного DVD-проигрывателя. Перед началом эксплуатации DVD-проигрывателя просим вас внимательно прочитать все руководство, особенно обращая внимание на раздел Меры безопасности и меры предосторожности, а затем сохранить руководство для справки в дальнейшем.

# РУКОВОДСТВО ПО ЭКСПЛУАТАЦИИ

## МЕРЫ БЕЗОПАСНОСТИ И МЕРЫ ПРЕДОСТОРОЖНОСТИ

- **Внимание:** чтобы снизить риск поражения током, не снимайте крышку и заднюю панель изделия. Внутри нет деталей, обслуживаемых пользователем. В случае необходимости провести ремонт, обращайтесь за помощью в квалифицированный сервисный центр.
- Для снижения риска удара током не подвергайте устройство действию дождя или влаги.
- **Внимание:** Чтобы снизить опасность возникновения пожара или поражения током, следите за тем, чтобы на изделие не попадали капли или брызги воды, и не подвергайте его воздействию влаги. Не ставьте на изделие предметы с водой, например, вазы.
- **НЕ ОСТАВЛЯЙТЕ АККУМУЛЯТОРНУЮ БАТАРЕЮ ПОД ПРЯМЫМИ СОЛНЕЧНЫМИ ЛУЧАМИ ИЛИ В МЕСТАХ С ЧРЕЗМЕРНО ВЫСОКОЙ ТЕМПЕРАТУРОЙ ОКРУЖАЮЩЕГО ВОЗДУХА (более 60°C (140° F)), например, на приборной панели автомобиля**
- Не перекрывайте вентиляционные отверстия. Щели и отверстия, которые имеются на устройстве, служат для вентиляции. Никогда не ставьте свой портативный DVD-проигрыватель на подушку, диван и другую подобную поверхность, т. к. это приводит к перекрытию вентиляционных отверстий.
- Не ставьте портативный DVD-проигрыватель на неустойчивые тележки, консоли, штативы, держатели и столы. Устройство может упасть и повредиться или нанести травму.
- Никогда не кладите тяжелые или острые предметы на жидкокристаллический экран и на раму.
- Хранить в недоступном для детей месте.
- **Внимание:** в случае использования адаптера переменного/постоянного тока в качестве разъединителя, разъединитель должен находиться в рабочем состоянии.
- Чтобы полностью обесточить аппарат, необходимо отключить от сети его адаптер постоянного/переменного тока.
- Необходимо обращать внимание на экологические аспекты утилизации батарей.
- **ВНИМАНИЕ:** неправильная замена батарей влечет угрозу взрыва. Заменять только на батареи идентичного размера и типа.
- **Предупреждение:** Беречь батареи (сменные или аккумуляторы) от избыточного тепла, прямого солнечного света, огня.
- Длительное использование наушников на полной громкости может повредить слух пользователя.
- Правильная утилизация прибора. Эта маркировка говорит о том, что данное изделие нельзя выбрасывать вместе с бытовым мусором на территории ЕС. Во избежание возможного вредного воздействия на окружающую среду или здоровье человека в связи с неконтролируемой утилизацией, необходимо поддерживать вторичное использование материальных ресурсов. Для возврата использованного прибора используйте системы для сбора и утилизации или обратитесь к вашему розничному торговцу, у которого вы приобрели данный прибор. Он отнесет ваше изделие на экологически чистую переработку.



# РУКОВОДСТВО ПО ЭКСПЛУАТАЦИИ

## МЕРЫ БЕЗОПАСНОСТИ И МЕРЫ ПРЕДОСТОРОЖНОСТИ

### ПРЕДУПРЕЖДЕНИЕ

- Не разбирайте проигрыватель, так как это может привести к поражению электрическим током.
- Размещайте кабели так, чтобы на них не наступали, не допускайте зажим кабелей какими-либо предметами.
- Вилка сетевого питания проигрывателя должна быть легко доступна для включения/выключения.
- Для полного отключения проигрывателя отключайте вилку питания из розетки.
- В данном проигрывателе используется лазерная система. Использование элементов управления, настроек, либо выполнение процедур, не описанных в настоящем руководстве, может привести опасному воздействию лазерного излучения.

### БЕЗОПАСНОЕ РАЗМЕЩЕНИЕ

- Не используйте проигрыватель в условиях с повышенной влажностью или рядом с водой.
- Не подвергайте проигрыватель воздействию брызг или капель воды.
- Не размещайте на проигрывателе сосуды с жидкостями, например, вазы, а также тяжелые предметы.
- Не устанавливайте на проигрывателе источники открытого огня, такие как, горящие свечи.
- Не оставляйте устройство под воздействием прямых солнечных лучей.
- Не размещайте устройство под воздействием электромагнитного излучения, рядом с источниками тепла также исключайте случаи использования и/или хранения в пыльных местах.
- Не ставьте устройство на неустойчивую поверхность.
- Не бросайте никакие предметы в открытое устройство.
- Максимальная рабочая температура устройства +35°C.
- Убедитесь, что установка и подключение устройства была произведена в соответствии с инструкциями и иллюстрациями, предложенными в данном руководстве.

### УХОД ЗА ИЗДЕЛИЕМ

- Перед всеми видами работ по уходу за проигрывателем отключите питание устройства и вытащите питающий штекер из розетки (если ранее использовался такой способ питания).
- Нельзя чистить проигрыватель жидкими или аэрозольными чистящими средствами.
- Для очистки используйте чистую мягкую слегка влажную ткань.

### ВЕНТИЛЯЦИЯ

- Чтобы гарантировать достаточную вентиляцию и нормальную работу устройств, никогда не накрывайте проигрыватель и сетевой блок питания тканью или другим материалом, так как недостаточная вентиляция может вызвать перегрев и/или сокращение срока службы.
- Не допускайте попадания посторонних предметов в вентиляционные и другие отверстия прибора и не позволяйте помещать посторонние предметы детям.

### ОБСЛУЖИВАНИЕ

- В проигрывателе нет частей, которые должен обслуживать пользователь.
- Правильно выполняйте замену аккумуляторной батареи. Неправильно выполненная замена аккумуляторной батареи может привести к выходу из строя проигрывателя. Такая поломка не подлежит гарантийному ремонту.
- По вопросам технического обслуживания и ремонта обращайтесь только в специализированные сертифицированные сервисные центры.
- Проконсультируйтесь с профессиональными специалистами, если у вас возникнут дополнительные вопросы относительно установки, использования или безопасности данного проигрывателя.

# РУКОВОДСТВО ПО ЭКСПЛУАТАЦИИ

---

## ОБРАЩЕНИЕ С ДИСКАМИ

- Не оставляйте диски рядом с источниками тепла, под прямыми солнечными лучами или в местах с повышенной влажностью.
- Если не используете диски, храните их в пластиковых кейсах.
- Не складывайте диски без кейсов в стопку и не ставьте их под углом, т.к. это может привести к деформации дисков.
- Не трогайте руками за рабочую поверхность дисков, беритесь за края.
- Отпечатки пальцев, пыль, грязь и царапины на диске могут привести к искажению изображения и понизить качество звука. Всегда бережно обращайтесь с дисками и убеждайтесь в их чистоте, перед тем как загрузить в устройство.
- Не приклеивайте на диски бумажные стикеры или скотч.
- Не пишите на дисках маркером и т.п.
- Чистите диски мягкой тканью, слегка протирая от центра к краям.
- Не используйте растворители, такие как бензин, и другие доступные в продаже чистящие средства, а также антистатический спрей, предназначенный для очистки аналоговых дисков. Эти средства могут повредить ваши диски.

## УТИЛИЗАЦИЯ БАТАРЕЙ

- Утилизация батарей и элементов питания производится установленным в местных органах власти порядком поэтому, выбрасывая элементы питания, убедитесь, что это сделано безопасным и установленным способом.
- Никогда не бросайте батареи и элементы питания в огонь и не выбрасывайте их вместе с другими бытовыми отходами.

## ПРЕДУПРЕЖДЕНИЕ

При перемещении устройства из холодного места в теплое внутри него может образоваться конденсат, который при включении может привести к сбоям в работе.

Поэтому перед включением проигрывателя необходимо в течение 40 минут выдержать его в условиях предполагаемой эксплуатации. Если конденсат образовался то, оставьте устройство включенным на несколько часов, пока влага не испарится.

На жидкокристаллическом экране могут появиться несколько неактивных пикселей в форме фиксированных точек синего, зеленого, красного, черного или белого цвета. Имейте в виду, что это не оказывает влияния на работоспособность и не является дефектом или неисправностью.





Никогда не пытайтесь самостоятельно отремонтировать проигрыватель. В случае возникновения неисправности выключите проигрыватель и обратитесь в специализированный сервисный центр.

Устройство состоит из множества прецизионных электронных деталей, разборка или какая-либо модификация которых может вызвать повреждение устройства и лишает права на гарантийный ремонт.

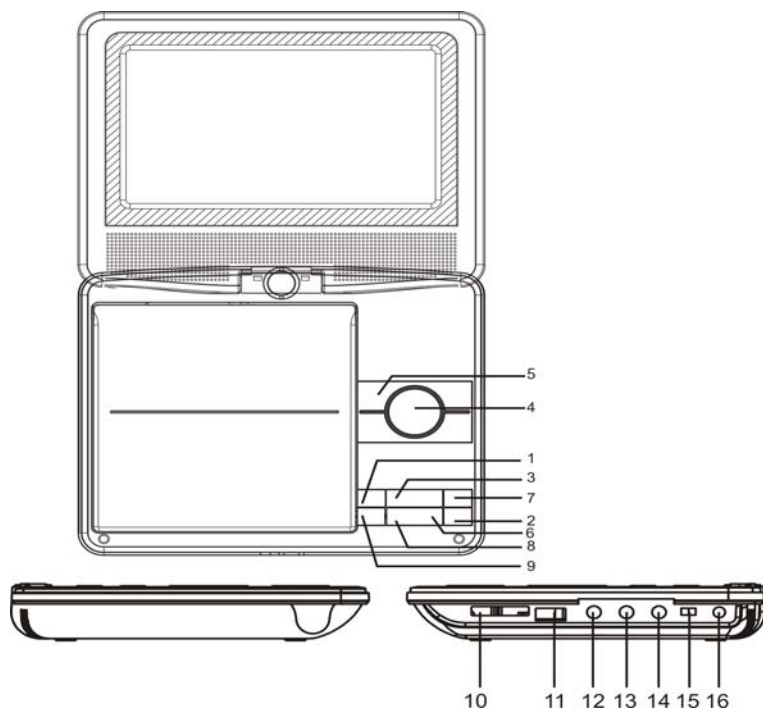
# РУКОВОДСТВО ПО ЭКСПЛУАТАЦИИ

## РАСПОЛОЖЕНИЕ ЭЛЕМЕНТОВ УПРАВЛЕНИЯ



1. **MENU** Кнопка вызова меню диска
2. **SOURCE** Кнопка выбора источника сигнала
3. **VOL+ / VOL-** Кнопка регулировки громкости
4. **ENTER** Кнопка подтверждения
5.  Кнопка навигации по меню (влево). Во время воспроизведения – быстрая перемотка назад.  
 Кнопка навигации по меню (вправо). Во время воспроизведения – быстрая перемотка вперед.
6.  Кнопка остановки воспроизведения
7. **SETUP** Кнопка вызова меню настроек
8.  Кнопка начала воспроизведения/паузы.
9. **OPEN** Кнопка открытия отсека для диска
10. **SD/MMC/MS** Слот 3 в 1 **SD/MMC/MS**
11. **USB** разъём
12. **AV OUT** Разъём аудио/видеовыхода
13.  Разъём для подключения наушников
14. Коаксиальный выход
15. Кнопка включения/отключения питания
16. Разъём для подключения кабеля питания от адаптера

# РУКОВОДСТВО ПО ЭКСПЛУАТАЦИИ

## ИСПОЛЬЗОВАНИЕ ПУЛЬТА ДИСТАНЦИОННОГО УПРАВЛЕНИЯ

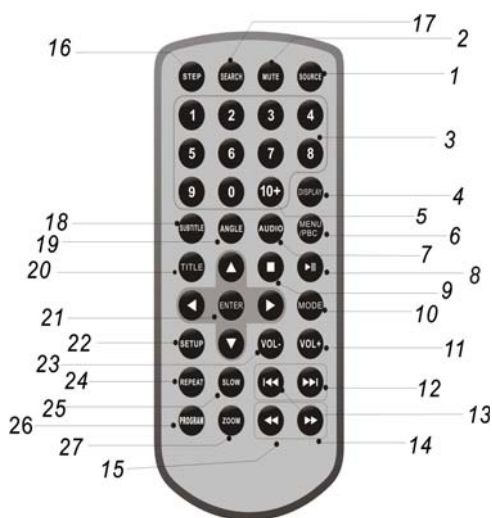

1. **SOURCE** Кнопка выбора источника сигнала: DVD, CARD, USB
2. **MUTE** Кнопка блокировки звука
3. 0-9 Цифровые кнопки
4. **DISPLAY** Кнопка вызова текущей информации на экран
5. **10+** Кнопка для набора цифр 10 и более.
6. **MENU/PBC** Кнопка вызова меню диска (DVD) / включения/выключения функции PBC (VCD)
7. **AUDIO** Кнопка выбора языка звукового сопровождения (DVD) / выбора аудио-канала (MP3, CD, VCD)
8. **▶||** Кнопка начала воспроизведения / паузы
9. **■** Кнопка остановки воспроизведения
10. **MODE** Кнопка настройки параметров ЖК-экрана
11. **VOL+** Кнопка увеличения уровня громкости
12. **▶▶** Кнопка перехода к следующему треку/главе
13. **◀◀** Кнопка перехода к предыдущему треку/главе
14. **▶▶** Кнопка ускоренного воспроизведения в прямом направлении
15. **◀◀** Кнопка ускоренного воспроизведения в обратном направлении
16. **Замедленное воспроизведение**  
Во время воспроизведения последовательно нажимайте кнопку **STEP**, чтобы проиграть трек в замедленном режиме. Каждое нажатие кнопки **STEP** уменьшает скорость воспроизведения в следующем порядке.
17. **SEARCH** Кнопка поиска
18. **SUBTITLE** Кнопка выбора субтитров
19. **ANGLE** Кнопка выбора ракурса (DVD, JPEG)
20. **TITLE** Кнопка вызова меню заголовков DVD
21. **ENTER** Кнопка подтверждения
22. **SETUP** Кнопка вызова меню настроек
23. **VOL-** Кнопка уменьшения уровня громкости
24. **REPEAT** Кнопка повторного воспроизведения
25. **SLOW** Кнопка замедленного воспроизведения
26. **PROGRAM** Кнопка программирования воспроизведения
27. **ZOOM** Кнопка изменения масштаба изображения

# РУКОВОДСТВО ПО ЭКСПЛУАТАЦИИ

## ЗАМЕНА БАТАРЕЕК

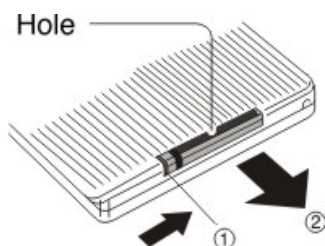

Откройте крышку отсека для батареек

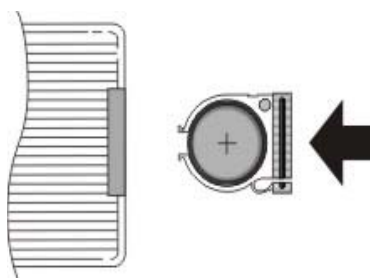

## ЗАМЕНА БАТАРЕЕК

### ВНИМАНИЕ

Не ставьте в пульт ДУ одновременно новую и старую батарейки, либо батарейки разного типа.

Установка батарей без соблюдения полярности может быть причиной неисправности пульта управления, батарей и других нежелательных последствий.

Не оставляйте пульт ДУ рядом с источниками тепла или под воздействием прямых солнечных лучей.

Если вы не используете пульт ДУ длительное время, извлеките из него батарейки. В противном случае возможна утечка электролита и повреждение пульта ДУ.

## ОСНОВНЫЕ ОПЕРАЦИИ

### Включение проигрывателя

Чтобы включить проигрыватель, нажмите кнопку **POWER**.

Загрузка диска, установка SD/MMC/ USB накопителя  
Установите необходимый носитель.

Установка диска:

Нажмите кнопку **▲**, чтобы открыть отсек для диска, загрузите диск в проигрыватель рабочей поверхностью вниз.

Установка SD/MMC/USB накопителя:

Установите правильной стороной (соблюдая ключ) в разъем 13/14 необходимый CARD/ USB накопитель

*Примечание:*

— Не все SD/MMC/USB накопители могут быть совместимы с этим аппаратом. Рекомендуется подбирать SD/MMC/USB устройство в соответствии с техническими характеристиками этого проигрывателя.

— Не извлекайте SD/MMC/USB накопитель из порта, пока режим чтения с SD/MMC/USB не остановлен и не изменен на другой (отличный от извлекаемого накопителя) т.к. это может привести к неисправности устройства или накопителя.



# РУКОВОДСТВО ПО ЭКСПЛУАТАЦИИ

---

## Выбор источника воспроизведения

Последовательно нажимайте кнопку SOURCE, чтобы выбрать источник воспроизведения: DVD, CARD, USB.

## Воспроизведение

Нажмите кнопку ►II, чтобы начать воспроизведение.

Во время воспроизведения нажмите кнопку ►II, чтобы приостановить воспроизведение. Чтобы его возобновить, нажмите кнопку еще раз.

Чтобы остановить воспроизведение, нажмите кнопку ■. Тогда при нажатии кнопки ►II воспроизведение начнется с места последней остановки.

Чтобы полностью остановить воспроизведение, нажмите кнопку ■ два раза. Тогда при нажатии кнопки ►II воспроизведение начнется с начала.

## Переход по трекам/главам

Последовательно нажимайте кнопку ◀◀/▶▶ на пульте ДУ или кнопку ◀/▶ проигрывателя, чтобы переходить по трекам/главам в обратном или прямом направлении.

## Управление громкостью

Используйте кнопки VOL+/VOL-, чтобы увеличить/уменьшить уровень громкости.

Чтобы полностью заблокировать звук, нажмите кнопку MUTE. Для возврата к предыдущему уровню звучания, нажмите кнопку MUTE еще раз.

## УПРАВЛЕНИЕ ВОСПРОИЗВЕДИЕМ

### Цифровые кнопки

Используйте цифровые кнопки для ввода номеров треков. Если номер трека состоит из 2 цифр, используйте кнопку 10+. Например, чтобы ввести номер 12, сначала нажмите кнопку 10+, а затем 2.

### Ускоренное воспроизведение

Во время воспроизведения последовательно нажимайте кнопку ◀◀/▶▶, чтобы проиграть трек в

ускоренном режиме в обратном/прямом направлении. Каждое нажатие кнопки ◀◀/▶▶ увеличивает скорость воспроизведения в следующем порядке: x2 -> x4 -> x8 -> x16 -> обычное воспроизведение.

### Замедленное воспроизведение

Во время воспроизведения последовательно нажимайте кнопку SLOW, чтобы проиграть трек в замедленном режиме. Каждое нажатие кнопки SLOW уменьшает скорость воспроизведения в следующем порядке: x1/2 -> x1/4 -> x1/6 -> x1/8 -> обычное воспроизведение.

### Изменение масштаба изображения

Во время воспроизведения DVD, VCD, JPEG последовательно нажимайте кнопку ZOOM, чтобы изменить масштаб изображения в следующем порядке: x2 -> x3 -> x4 -> обычный масштаб.

### Просмотр с разных ракурсов / слайд-шоу

Во время воспроизведения DVD последовательно нажимайте кнопку ANGLE, чтобы изменить ракурс просмотра.

*ПРИМЕЧАНИЕ:*

*Функция доступна только при наличии соответствующих записей на диске.*

*Во время просмотра изображений JPEG последовательно нажимайте кнопку ANGLE, чтобы выбрать различные режимы слайд-шоу.*

### Управление субтитрами

Во время воспроизведения DVD последовательно нажимайте кнопку SUBTITLE, чтобы выбрать варианты субтитров.

Ошибка! Ошибка связи.

Язык звукового сопровождения / выбор аудио-канала

Во время просмотра DVD последовательно нажимайте кнопку AUDIO, чтобы выбрать язык звукового сопровождения.

Ошибка! Ошибка связи. Во время прослушивания MP3, CD, VCD последовательно нажимайте кнопку AUDIO, чтобы выбрать аудио-канал: левый, правый, смешанный или стерео.

# РУКОВОДСТВО ПО ЭКСПЛУАТАЦИИ

## Меню настроек

Нажмите кнопку **SETUP** на пульте ДУ или на панели управления устройства, чтобы на экране отобразилось меню настроек.

С помощью кнопок **▲▼◀▶** вы можете выбирать нужные вам страницы настроек:

**General** (Общие настройки),

**Audio** (Настройки звука),

**Video** (Настройки изображения),

**Preference** (Дополнительные настройки),

**Password** (Настройки пароля).

## Общие настройки

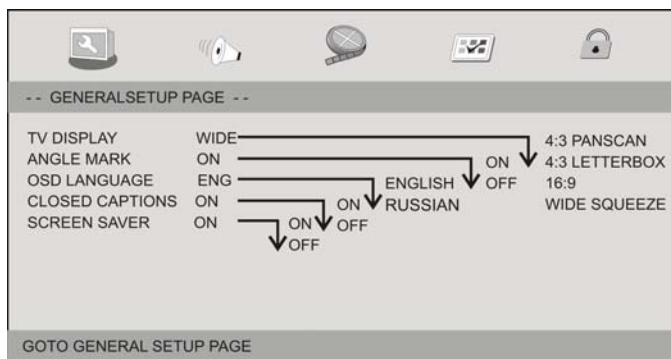

- **TV DISPLAY:** Настройки экрана

**4:3 PANSCAN:** для отображения широкоформатного изображения на стандартном экране. Изображение будет обрезано по краям.

**4:3 LETTERBOX:** для отображения широкоформатного изображения на стандартном экране. Изображение будет показано полностью, но с чёрными полосами вверху и внизу.

**16:9:** широкоформатное изображение

**Wide Squeeze:** Широкоформатное изображение отображается в режиме 4:3

- **Angle Mark:** отображает текущие настройки формата в правом верхнем углу
- **OSD Language:** Выбор языка меню
- **Closed Captions:** скрытые титры
- **Screen Saver:** включение и выключение экранной заставки

**Audio** (Настройки звука),

# РУКОВОДСТВО ПО ЭКСПЛУАТАЦИИ

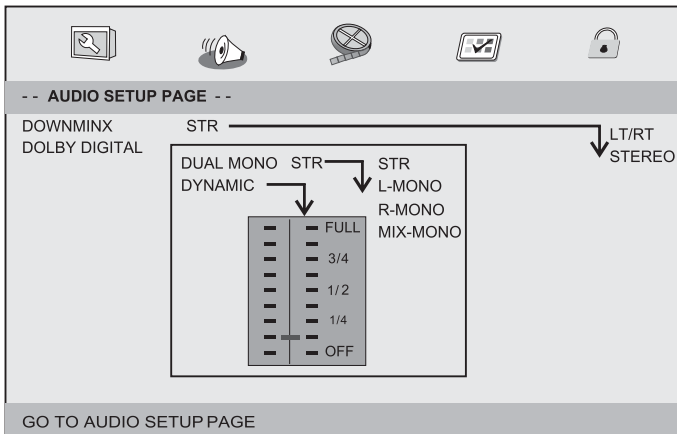

- **Downmix:** Настройка аналогового стереовыхода
  - **LT/RT:** Выберите, если ваш плеер подключен к декодеру Dolby Pro Logic
  - **Stereo:** Выберите, если звук идёт только из двух передних динамиков
- **Dolby Digital:** поддерживаются два режима: “Dual Mono” и “Dynamic”
- **Dual Mono:**
  - Stereo: левый выход будет посылать сигналы на левый динамик, а правый выход будет посылать сигнал на правый динамик
  - L-Mono: левый выход будет посылать сигналы на левый и правый динамики
  - R-Mono: правый выход будет посылать сигналы на левый и правый динамики
  - Mix-Mono: смешанный моно сигнал будет посылаться на правый и левый динамики
- **Dynamic:** Динамическая компрессия сигнала

## Video (Настройки изображения)

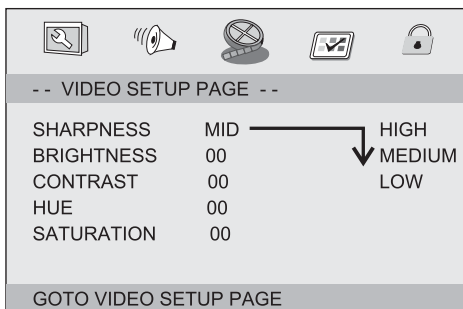

# РУКОВОДСТВО ПО ЭКСПЛУАТАЦИИ

**Sharpness** (Резкость)  
**Brightness** (Яркость)  
**Contrast** Контрастность  
**Hue**(Оттенки)  
**Saturation** (Насыщенность)

**Preference**(Дополнительные настройки),

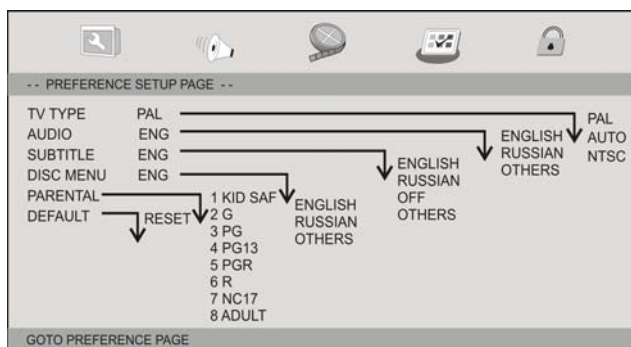

- **TV Type:** Настройка системы цветности. Доступны PAL, NTSC и режим Auto
- **Audio:** выбор языка звукового сопровождения (при наличии)
- **Subtitle:** выбор языка субтитров (при наличии)
- **Disc Menu:** выбор языка меню диска (при наличии)
- **Parental:** Родительский контроль. Вы можете установить максимальный уровень (рейтинг), доступный к просмотру. Всего предусматривается восемь уровней от 1 до 8. Функция применима к дискам, содержащую информацию о рейтинге.
- **Default:** Возврат к настройкам по умолчанию.

**Password** (Настройки пароля)



# РУКОВОДСТВО ПО ЭКСПЛУАТАЦИИ

---

**Password Mode** (Режим пароля): включение/выключение проверки пароля при изменении настроек родительского контроля

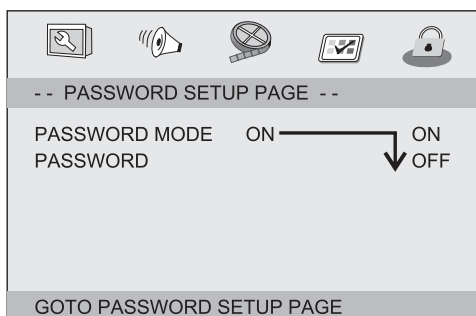

**OLD PASSWORD** (Старый пароль): введите старый пароль (по умолчанию установлен 1369), курсор автоматически перейдёт к полю **NEW PASSWORD** (Новый пароль)

**NEW PASSWORD** (Новый пароль): введите новый пароль, курсор автоматически перейдёт к полю **CONFIRM PASSWORD** (Подтверждение пароля)

**CONFIRM PASSWORD** (Подтверждение пароля): Введите новый пароль ещё раз. Если новый пароль введён правильно, курсор автоматически перейдёт к полю **OK**

**OK:** Нажмите **ENTER** для завершения введения пароля

# РУКОВОДСТВО ПО ЭКСПЛУАТАЦИИ

## ВОЗМОЖНЫЕ НЕПОЛАДКИ И СПОСОБЫ ИХ УСТРАНЕНИЯ

Если вы обнаружили проблему, то это не всегда означает неисправность. Перед тем как отдать проигрыватель в ремонт, проверьте его согласно следующим инструкциям. Никогда не пытайтесь самостоятельно ремонтировать оборудование, это приведет к отмене гарантии.

Неполадка	Способ устранения
Нет изображения и/или нет звука	Проверьте правильность подключения. Проверьте правильность настроек входного сигнала и настроек изображения и звука.
Диск не воспроизводится	Если диск поцарапан или поврежден, замените его. Если диск загрязнен, очистите его. Возможно, в устройстве образовался конденсат. В таком случае оставьте проигрыватель включенным на 1-2 часа без диска.
Невозможно перейти к просмотру фильма	Вы не можете перейти сразу к просмотру фильма, минуя вступительную информацию и предупреждения, которые появляются в начале фильма, т.к. диск запрограммирован на запрещение подобных действий.
Изображение искажено	Возможно, диск поврежден. Попробуйте другой диск. Некоторое искажение допустимо при быстрой перемотке. Проверьте правильность установки системы цвета в настройке TV System – Система цветности.
Не работает быстрая перемотка	Некоторые диски запрещают быструю перемотку, пропуск заголовков или глав. Так вы не можете пропустить вступительную информацию и предупреждения перед началом фильма.
Устройство работает некорректно при подключении к нему устройства USB или карты памяти	Возможно, устройство USB или карта памяти, которые вы подключаете, не являются оригинальной версией. Устройство может воспроизводить только оригинальные версии. Если устройство перестало работать, выключите его и отсоедините от сети питания. Затем подключите к сети питания и опять включите. Устройство вернется в обычный режим работы.
Пульт ДУ не работает.	Проверьте соблюдение полярности при установке батареек. Замените батарейки, если они сели. Направляйте пульт ДУ на переднюю панель устройства, следите, чтобы посторонние предметы не препятствовали прохождению сигнала. Расстояние действия пульта – 5 метров.
Кнопки управления не работают	Это может быть вызвано грозовыми разрядами или статическим электричеством. В таком случае выключите устройство, отсоедините его от электросети, подождите несколько минут, а затем включите снова.

# РУКОВОДСТВО ПО ЭКСПЛУАТАЦИИ

---

## ТЕХНИЧЕСКИЕ ХАРАКТЕРИСТИКИ

### ОБЩИЕ

Напряжение питания: 12В – 1,0А / АС 100-240 В , 50/60 Гц (с адаптером питания)

Габаритные размеры Д x Ш x В: 245 x 105 x 195 мм

Потребляемая мощность: 15 Вт

Лазер: полупроводниковый, длина волны 650 нм

Вес: 1255г

Рабочая температура: 0 – 35<sup>0</sup>С

Температура хранения: -20<sup>0</sup>С – +45<sup>0</sup>С

Влажность: 65±20%

### АУДИО

Характеристики аудио-выхода: 1,4 В макс. (1 кГц, 0 дБ)

Частотная характеристика: 20 Гц – 20 кГц (1 дБ)

Отношение сигнал-шум: более 80 дБ (аналоговый выход), более 85 дБ (DVD/CD)

Мощность динамиков: 2 x 1 Вт

### АККУМУЛЯТОР

Напряжение: 3,4 В

Емкость: 1300 мАч x2

### ВИДЕО

Характеристики видео-выхода: 1 В р-р (75 Ом)

Формат экрана: 4:3, 16:9

Система цветности DVD: PAL/ NTSC

## ПАРАМЕТРЫ БАТАРЕИ

### Технические характеристики

Выходное напряжение: 7,4 В

Время разрядки: около 2 ч

Стандартное время зарядки: 3-4 ч

### Инструкции по зарядке батареи

1. Подключите устройство к электросети с помощью адаптера питания, поставляемого в комплекте.
2. Во время зарядки батареи индикатор заряда горит красным.
3. После полной зарядки батареи индикатор заряда начинает гореть зеленым.

### Условия хранения

6 месяцев: при температуре от -20<sup>0</sup>С до +45<sup>0</sup>С и относительной влажности 65±20%

1 неделя: при температуре от -20<sup>0</sup>С до +65<sup>0</sup>С и относительной влажности 65±20%

### Условия эксплуатации

Во время зарядки: при температуре от 0<sup>0</sup>С до +45<sup>0</sup>С и относительной влажности 65±20%

Во время разрядки: при температуре от -20<sup>0</sup>С до +65<sup>0</sup>С и относительной влажности 65±20%

# РУКОВОДСТВО ПО ЭКСПЛУАТАЦИИ

---

Товар сертифицирован в соответствии с законом «О защите прав потребителей».



Срок службы изделия: 3 года

Гарантийный срок: 1 год

Благодарим Вас за выбор техники SUPRA.

Компания-производитель оставляет за собой право вносить изменения в конструкцию, дизайн и комплектацию товара без предварительного уведомления, если данные изменения направлены на улучшение его эксплуатационных характеристик.

Список сервисных центров прилагается (см. вкладыш)

Компания производитель оставляет за собой право, без предварительного уведомления, вносить изменения в список авторизованных сервисных центров, включая изменения адресов и телефонов существующих.

Адрес ближайшего СЦ вы можете узнать по телефону горячей линии 8-800-100-333-1 или на сайте [www.supra.ru](http://www.supra.ru), а так же отправив запрос на [supra@supra.ru](mailto:supra@supra.ru)

Единая справочная служба: 8-800-100-3331,  
e-mail: [service@deltael.ru](mailto:service@deltael.ru)

Производитель: СУПРА ТЕХНОЛОДЖИС ЛИМИТЕД  
16/Ф., Винсом Хаус, 73 Виндхэм Стрит, Централ, Гонг Конг (НК), Китай.