

SUPRA

РУКОВОДСТВО ПО ЭКСПЛУАТАЦИИ

SDTV-715U

ПОРТАТИВНЫЙ DVD-ПРОИГРЫВАТЕЛЬ



ОСНОВНЫЕ ОСОБЕННОСТИ

- ЖК монитор 7"
- Ускоренное воспроизведение в прямом и обратном направлении
- Разрешение экрана 480 x 234 точки
- Мультиязычный
- Система цветности: PAL/ NTSC
- USB порт
- Чтение флеш-карт SD/MMC/MS
- Родительский контроль
- Многоязычное меню
- Формат изображения 16:9 или 4:3
- Просмотр цифровых фотографий
- Аудио/Видео выход
- Малогабаритный пульт ДУ
- Сетевой адаптер
- Автомобильный адаптер

РУКОВОДСТВО ПО ЭКСПЛУАТАЦИИ

СОДЕРЖАНИЕ

Меры безопасности и меры предосторожности	3
Расположение элементов управления	5
Использование пульта дистанционного управления	6
Основные операции	7
Управление воспроизведением	8
Особенности воспроизведения МРЗ.....	9
Настройка проигрывателя	10
Возможные неполадки и способы их устранения.....	12
Технические характеристики.....	13

Благодарим вас за приобретение портативного DVD-проигрывателя. Перед началом эксплуатации DVD-проигрывателя просим вас внимательно прочитать все руководство, особенно обращая внимание на раздел Меры безопасности и меры предосторожности, а затем сохранить руководство для справки в дальнейшем.

МЕРЫ БЕЗОПАСНОСТИ И МЕРЫ ПРЕДОСТОРОЖНОСТИ

ПРЕДУПРЕЖДЕНИЕ

- Не разбирайте проигрыватель, так как это может привести к поражению электрическим током.
- Размещайте кабели так, чтобы на них не наступали, не допускайте зажим кабелей какими-либо предметами.
- Вилка сетевого питания проигрывателя должна быть легко доступна для включения/выключения.
- Для полного отключения проигрывателя отключайте вилку питания из розетки.
- В данном проигрывателе используется лазерная система. Использование элементов управления, настроек, либо выполнение процедур, не описанных в настоящем руководстве, может привести к опасному воздействию лазерного излучения.

БЕЗОПАСНОЕ РАЗМЕЩЕНИЕ

- Не используйте проигрыватель в условиях с повышенной влажностью или рядом с водой.
- Не подвергайте проигрыватель воздействию брызг или капель воды.
- Не размещайте на проигрывателе сосуды с жидкостями, например, вазы, а также тяжелые предметы.
- Не устанавливайте на проигрывателе источники открытого огня, такие как, горящие свечи.
- Не оставляйте устройство под воздействием прямых солнечных лучей.
- Не размещайте устройство под воздействием электромагнитного излучения, рядом с источниками тепла также исключайте случаи использования и /или хранения в пыльных местах.
- Не ставьте устройство на неустойчивую поверхность.
- Не бросайте никакие предметы в открытое устройство.
- Максимальная рабочая температура устройства +35°C.
- Убедитесь, что установка и подключение устройства была произведена в соответствии с инструкциями и иллюстрациями, предложенными в данном руководстве.

УХОД ЗА ИЗДЕЛИЕМ

- Перед всеми видами работ по уходу за проигрывателем отключите питание устройства и вытащите питающий штекер из розетки (если ранее использовался такой способ питания).
- Нельзя чистить проигрыватель жидкими или аэрозольными чистящими средствами.
- Для очистки используйте чистую мягкую слегка влажную ткань.

ВЕНТИЛЯЦИЯ

- Чтобы гарантировать достаточную вентиляцию и нормальную работу устройств, никогда не накрывайте проигрыватель и сетевой блок питания тканью или другим материалом, так как недостаточная вентиляция может вызвать перегрев и/или сокращение срока службы.
- Не допускайте попадания посторонних предметов в вентиляционные и другие отверстия. прибора и не позволяйте помещать посторонние предметы детям.

ОБСЛУЖИВАНИЕ

- В проигрывателе нет частей, которые должен обслуживать пользователь.
- Правильно выполняйте замену аккумуляторной батареи. Неправильно выполненная замена аккумуляторной батареи может привести к выходу из строя проигрывателя. Такая поломка не подлежит гарантийному ремонту.
- По вопросам технического обслуживания и ремонта обращайтесь только в специализированные сертифицированные сервисные центры.
- Проконсультируйтесь с профессиональными специалистами, если у вас возникнут дополнительные вопросы относительно установки, использования или безопасности данного проигрывателя.

ОБРАЩЕНИЕ С ДИСКАМИ

- Не оставляйте диски рядом с источниками тепла, под прямыми солнечными лучами или в местах с повышенной влажностью.
- Если не используете диски, храните их в пластиковых кейсах.
- Не складывайте диски без кейсов в стопку и не ставьте их под углом, т.к. это может привести к деформации дисков.
- Не трогайте руками за рабочую поверхность дисков, беритесь за края.
- Отпечатки пальцев, пыль, грязь и царапины на диске могут привести к искажению изображения и понизить качество звука. Всегда бережно обращайтесь с дисками и убеждайтесь в их чистоте, перед тем как загрузить в устройство.
- Не приклеивайте на диски бумажные стикеры или скотч.
- Не пишите на дисках маркером и т.п.
- Чистите диски мягкой тканью, слегка протирая от центра к краям.
- Не используйте растворители, такие как бензин, и другие доступные в продаже чистящие средства, а также антистатический спрей, предназначенный для очистки аналоговых дисков. Эти средства могут повредить ваши диски.

УТИЛИЗАЦИЯ БАТАРЕЙ

- Утилизация батарей и элементов питания производится установленным в местных органах власти порядком поэтому, выбрасывая элементы питания, убедитесь, что это сделано безопасным и установленным способом.
- Никогда не бросайте батареи и элементы питания в огонь и не выбрасывайте их вместе с другими бытовыми отходами.

ПРЕДУПРЕЖДЕНИЕ

При перемещении устройства из холодного места в теплое внутри него может образоваться конденсат, который при включении может привести к сбоям в работе.

Поэтому перед включением проигрывателя необходимо в течение 40 минут выдержать его в условиях предполагаемой эксплуатации. Если конденсат образовался то, оставьте устройство включенным на несколько часов, пока влага не испарится.

На жидкокристаллическом экране могут появиться несколько неактивных пикселей в форме фиксированных точек синего, зеленого, красного, черного или белого цвета. Имейте в виду, что это не оказывает влияния на работоспособность и не является дефектом или неисправностью.

Никогда не пытайтесь самостоятельно ремонтировать проигрыватель. В случае возникновения неисправности выключите проигрыватель и обратитесь в специализированный сервисный центр.

Устройство состоит из множества прецизионных электронных деталей, разборка или какая-либо модификация которых может вызвать повреждение устройства и лишает права на гарантийный ремонт.

РАСПОЛОЖЕНИЕ ЭЛЕМЕНТОВ УПРАВЛЕНИЯ

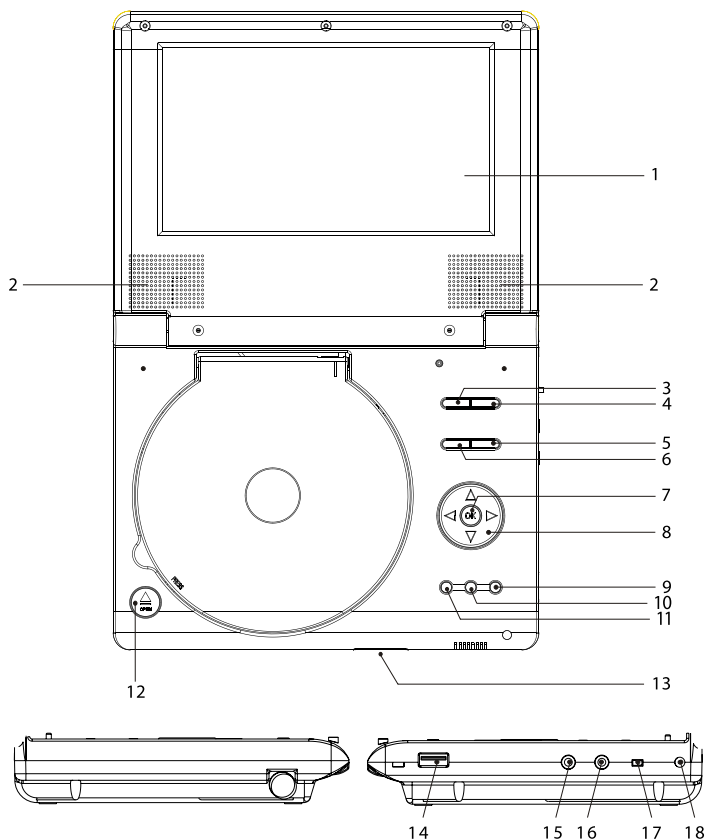

1. ЖК-экран
2. Динамики
3. **MENU** Кнопка вызова меню диска
4. **SOURCE** Кнопка выбора источника сигнала
5. **VOL+** Кнопка увеличения уровня громкости
6. **VOL-** Кнопка уменьшения уровня громкости
7. **OK** Кнопка подтверждения
8. ▲/▼/◀/▶ Кнопки навигации по меню; во время воспроизведения: ▲ - быстрая перемотка вперед, ▼ - быстрая перемотка назад, ▶ - следующий, ◀ - предыдущий
9. **SETUP** Кнопка вызова меню настроек
10. ■ Кнопка остановки воспроизведения
11. ▶|| Кнопка начала воспроизведения / паузы
12. ▲ Кнопка открытия отсека для диска
13. Разъем для карт памяти
14. USB-разъем
15. Разъем для подключения наушников
16. **AV OUT** Разъем аудио/видеовыхода
17. Кнопка включения/отключения питания
18. Разъем для подключения кабеля питания от адаптера

ИСПОЛЬЗОВАНИЕ ПУЛЬТА ДИСТАНЦИОННОГО УПРАВЛЕНИЯ

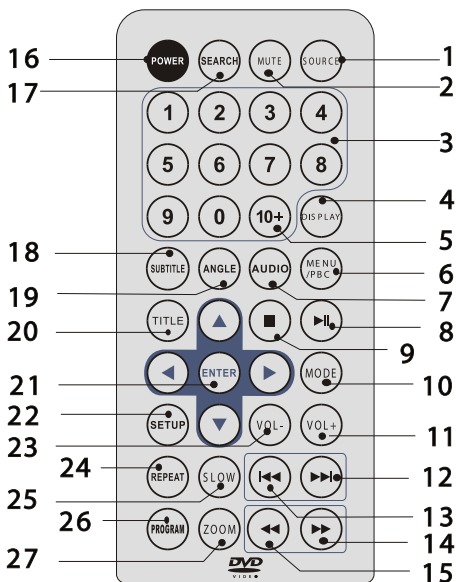

1. **SOURCE** Кнопка выбора источника сигнала: DVD, CARD, USB
2. **MUTE** Кнопка блокировки звука
3. 0-9 Цифровые кнопки
4. **DISPLAY** Кнопка вызова текущей информации на экран
5. **10+** Кнопка для набора цифр 10 и более.
6. **MENU/PBC** Кнопка вызова меню диска (DVD) / включения/выключения функции PBC (VCD)
7. **AUDIO** Кнопка выбора языка звукового сопровождения (DVD) / выбора аудио-канала (MP3, CD, VCD)
8. **▶||** Кнопка начала воспроизведения / паузы
9. **■** Кнопка остановки воспроизведения
10. **MODE** Кнопка настройки параметров ЖК-экрана
11. **VOL+** Кнопка увеличения уровня громкости
12. **▶▶** Кнопка перехода к следующему треку/главе
13. **◀◀** Кнопка перехода к предыдущему треку/главе
14. **▶▶** Кнопка ускоренного воспроизведения в прямом направлении
15. **◀◀** Кнопка ускоренного воспроизведения в обратном направлении
16. **POWER** Кнопка включения проигрывателя / перехода в режим ожидания
17. **SEARCH** Кнопка поиска
18. **SUBTITLE** Кнопка выбора субтитров
19. **ANGLE** Кнопка выбора ракурса (DVD, JPEG)
20. **TITLE** Кнопка вызова меню заголовков DVD
21. **ENTER** Кнопка подтверждения
22. **SETUP** Кнопка вызова меню настроек
23. **VOL-** Кнопка уменьшения уровня громкости
24. **REPEAT** Кнопка повторного воспроизведения
25. **SLOW** Кнопка замедленного воспроизведения
26. **PROGRAM** Кнопка программирования воспроизведения
27. **ZOOM** Кнопка изменения масштаба изображения

ЗАМЕНА БАТАРЕЕК

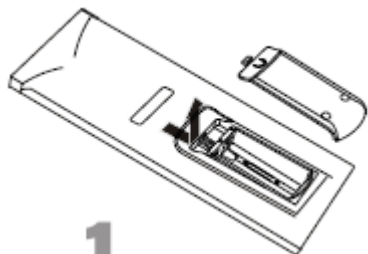

Откройте крышку отсека для батареек

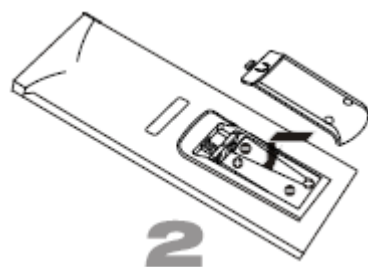

Поместите две батарейки типа AAA в отсек для батареек, соблюдая полярность.

Закройте крышку отсека для батареек.

ВНИМАНИЕ

Не ставьте в пульт ДУ одновременно новую и старую батарейки, либо батарейки разного типа.

Установка батарей без соблюдения полярности может быть причиной неисправности пульта управления, батарей и других нежелательных последствий.

Не оставляйте пульт ДУ рядом с источниками тепла или под воздействием прямых солнечных лучей.

Если вы не используете пульт ДУ длительное время, извлеките из него батарейки. В противном случае возможна утечка электролита и повреждение пульта ДУ.

ОСНОВНЫЕ ОПЕРАЦИИ

Включение проигрывателя

Чтобы включить проигрыватель, нажмите кнопку **POWER**.

Загрузка диска, установка SD/MMC/USB накопителя
Установите необходимый носитель.

Установка диска:

Нажмите кнопку , чтобы открыть отсек для диска, загрузите диск в проигрыватель рабочей поверхностью вниз.

Установка SD/MMC/USB накопителя:

Установите правильной стороной (соблюдая ключ) в разъем 13/14 необходимый CARD/USB накопитель

Примечание:

– Не все SD/MMC/USB накопители могут быть совместимы с этим аппаратом. Рекомендуется подбирать SD/MMC/USB устройство в соответствии с техническими характеристиками этого проигрывателя.

– Не извлекайте SD/MMC/USB накопитель из порта, пока режим чтения с SD/MMC/USB не остановлен и не изменен на другой (отличный от извлекаемого накопителя) т.к. это может привести к неисправности устройства или накопителя.

РУКОВОДСТВО ПО ЭКСПЛУАТАЦИИ

Выбор источника воспроизведения

Последовательно нажимайте кнопку SOURCE, чтобы выбрать источник воспроизведения: DVD, CARD, USB.

Воспроизведение

Нажмите кнопку ►II, чтобы начать воспроизведение.

Во время воспроизведения нажмите кнопку ►II, чтобы приостановить воспроизведение. Чтобы его возобновить, нажмите кнопку еще раз.

Чтобы остановить воспроизведение, нажмите кнопку ■. Тогда при нажатии кнопки ►II воспроизведение начнется с места последней остановки.

Чтобы полностью остановить воспроизведение, нажмите кнопку ■ два раза. Тогда при нажатии кнопки ►II воспроизведение начнется с начала.

Переход по трекам/главам

Последовательно нажимайте кнопку ◀◀/▶▶ на пульте ДУ или кнопку ◀/▶ проигрывателя, чтобы переходить по трекам/главам в обратном или прямом направлении.

Управление громкостью

Используйте кнопки VOL+/VOL-, чтобы увеличить/уменьшить уровень громкости.

Чтобы полностью заблокировать звук, нажмите кнопку MUTE. Для возврата к предыдущему уровню звучания, нажмите кнопку MUTE еще раз.

УПРАВЛЕНИЕ ВОСПРОИЗВЕДЕНИЕМ

Цифровые кнопки

Используйте цифровые кнопки для ввода номеров треков. Если номер трека состоит из 2 цифр, используйте кнопку 10+. Например, чтобы ввести номер 12, сначала нажмите кнопку 10+, а затем 2.

Ускоренное воспроизведение

Во время воспроизведения последовательно нажимайте кнопку ◀◀/▶▶, чтобы проиграть трек в

ускоренном режиме в обратном/прямом направлении. Каждое нажатие кнопки ◀◀/▶▶ увеличивает скорость воспроизведения в следующем порядке: x2 -> x4 -> x8 -> x16 -> обычное воспроизведение.

Замедленное воспроизведение

Во время воспроизведения последовательно нажимайте кнопку SLOW, чтобы проиграть трек в замедленном режиме. Каждое нажатие кнопки SLOW уменьшает скорость воспроизведения в следующем порядке: x1/2 -> x1/4 -> x1/6 -> x1/8 -> обычное воспроизведение.

Изменение масштаба изображения

Во время воспроизведения DVD, VCD, JPEG последовательно нажимайте кнопку ZOOM, чтобы изменить масштаб изображения в следующем порядке: x2 -> x3 -> x4 -> обычный масштаб.

Просмотр с разных ракурсов / слайд-шоу

Во время воспроизведения DVD последовательно нажимайте кнопку ANGLE, чтобы изменить ракурс просмотра.

ПРИМЕЧАНИЕ:

Функция доступна только при наличии соответствующих записей на диске.

Во время просмотра изображений JPEG последовательно нажимайте кнопку ANGLE, чтобы выбрать различные режимы слайд-шоу.

Управление субтитрами

Во время воспроизведения DVD последовательно нажимайте кнопку SUBTITLE, чтобы выбрать варианты субтитров.

Ошибка! Ошибка связи.

Язык звукового сопровождения / выбор аудио-канала

Во время просмотра DVD последовательно нажимайте кнопку AUDIO, чтобы выбрать язык звукового сопровождения.

Ошибка! Ошибка связи. Во время прослушивания MP3, CD, VCD последовательно нажимайте кнопку AUDIO, чтобы выбрать аудио-канал: левый, правый, смешанный или стерео.

Функция поиска

С помощью функции поиска вы можете перейти к определенному моменту, к определенному заголовку или главе в режиме DVD. Для этого нажмите кнопку **SEARCH** и введите нужное время/номер заголовка или главы.

Повторное воспроизведение

Во время воспроизведения последовательно нажимайте кнопку **REPEAT**, чтобы включить функцию повтора в следующей последовательности:

- для DVD: повтор главы -> повтор заголовка -> функция повтора отключена;
- для VCD: повтор трека -> повтор диска -> функция повтора отключена;
- для CD, MP3, VMA: повтор трека -> повтор папки -> функция повтора отключена.

Программирование воспроизведения

С помощью функции программирования вы можете установить последовательность воспроизведения треков. Для этого нажмите кнопку **PROGRAM**, на экране появится меню программирования, тогда введите номера нужных вам заголовков, глав или треков с помощью цифровых кнопок и нажмите кнопку **DU**, чтобы начать воспроизведение в установленной последовательности.

Для удаления запрограммированной последовательности нажмите кнопку **PROGRAM**, чтобы вызвать меню программирования, где с помощью кнопок навигации выделите значок «CLEAR», а затем нажмите кнопку **PROGRAM**, чтобы закрыть меню программирования.

ОСОБЕННОСТИ ВОСПРОИЗВЕДЕНИЯ MP3

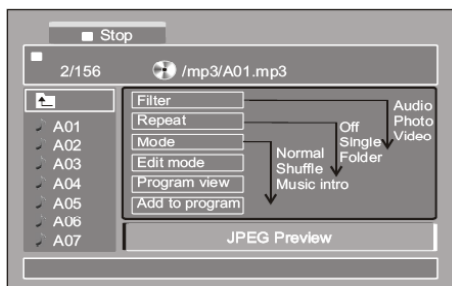

Фильтр

С помощью кнопки **▶** выделите параметр «Filter». Кнопкой **ENTER** выберите фильтр: Audio, Photo или Video чтобы устройство показывало только аудио, фото или видео файлы

Повтор

С помощью кнопки **▶** выделите параметр «Repeat». Кнопкой **ENTER** выберите режим повтора: Off, Single или Folder, чтобы отключить функцию повтора, установить повтор трека или повтор папки.

Режимы воспроизведения

С помощью кнопок навигации выделите параметр «Mode».

Нажмите кнопку **ENTER**, чтобы выбрать режим воспроизведения: Normal (обычное), Shuffle (в произвольном порядке), Music Intro (сканированное).

В режиме сканированного воспроизведения каждый трек воспроизводится по 10 секунд.

Добавление файлов в список воспроизведения

С помощью кнопок навигации выделите параметр «Edit mode» (Режим редактирования) и нажмите кнопку **ENTER**, чтобы перейти в режим редактирования.

С помощью кнопки **E** перейдите в список файлов и

нажмите кнопку **ENTER**, чтобы выбрать файлы, которые вы хотите добавить в список. Рядом с каждым выбранным файлом будет стоять галочка.

После того как вы выделите галочками все нужные файлы, с помощью кнопки **▶** выделите параметр «Add to program» (Добавить в список воспроизведения) и нажмите кнопку **ENTER**.

С помощью кнопок навигации выделите параметр «Edit mode» и нажмите кнопку **ENTER**, чтобы выйти из режима редактирования.

Тогда на экране вы увидите список выбранных файлов в режиме обозревателя и сможете начать их воспроизведение.

Режим списка воспроизведения и режим обозревателя

С помощью кнопок навигации выделите параметр «Program view».

Нажмите кнопку **ENTER**, чтобы перейти в режим обозревателя, если список воспроизведения не пуст. В режиме обозревателя вы можете видеть список выбранных файлов и начать воспроизведение.

При повторном нажатии кнопки **ENTER** вы вернетесь к списку воспроизведения.

Удаление файлов из списка воспроизведения

С помощью кнопок навигации выделите параметр «Edit mode» (Режим редактирования) и нажмите кнопку **ENTER**, чтобы перейти в режим редактирования.

С помощью кнопки **E** перейдите в список файлов и нажмите кнопку **ENTER**, чтобы выбрать файлы, которые вы хотите удалить из списка. Рядом с выбранными файлами будет стоять галочка.

После того как вы выделите галочками все файлы, которые хотите удалить, с помощью кнопки **D** выделите параметр «Clear program» (Удалить из списка воспроизведения) и нажмите кнопку **ENTER**.

С помощью кнопок навигации выделите параметр «Edit mode» и нажмите кнопку **ENTER**, чтобы выйти из режима редактирования.

НАСТРОЙКА ПРОИГРЫВАТЕЛЯ

Меню настроек

Нажмите кнопку **SETUP** на пульте ДУ или на панели управления устройства, чтобы на экране отобразилось меню настроек.

С помощью кнопок **▲/▼** вы можете выбирать нужные вам страницы настроек: Language (Языковые настройки), Video (Настройки изображения), Audio (Настройки звука), Rating (Настройки родительского контроля), Misc (Дополнительные настройки).

На странице настроек с помощью кнопок **▲/▼** выберите параметр для настройки, с помощью кнопок **◀/▶** выполните нужные настройки.

Чтобы закрыть меню настроек, еще раз нажмите кнопку **SETUP**.

Языковые настройки (Language)

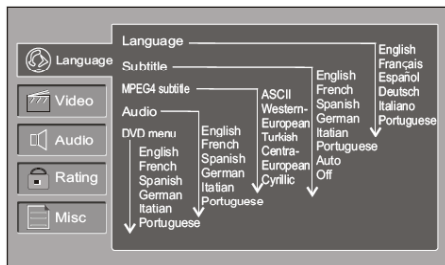

Language – Язык экранного меню

Subtitle – Язык субтитров или отключение субтитров (Off)

MPEG4 subtitle – Тип кодировки субтитров MPEG4

Audio – Язык звукового сопровождения (если имеется на диске)

DVD menu – Язык меню DVD (если имеется на диске)

Настройки изображения (Video)

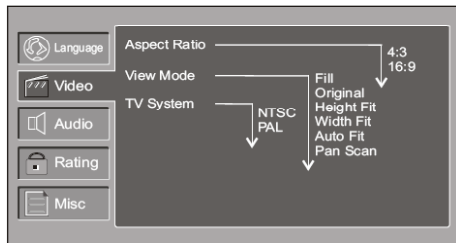

Aspect Ratio – Формат экрана

View Mode – Режим просмотра

TV System – Система цветности

Настройки звука (Audio)

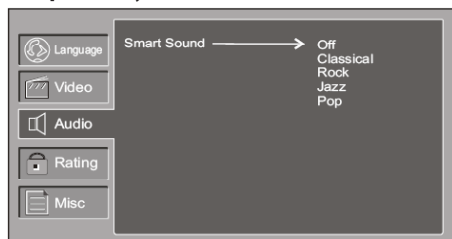

Smart Sound – Режим преднастроек звука

Родительский контроль (Rating)

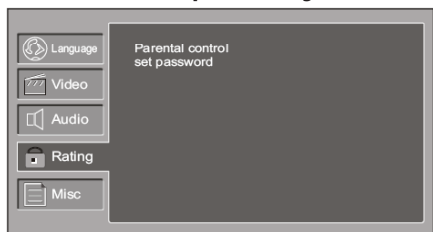

Для настройки родительского контроля сначала требуется ввести пароль, который состоит из 4 цифр. Пароль по умолчанию – 1369. После ввода пароля нажмите кнопку **ENTER**.

Parental control – Родительский контроль: здесь вы можете установить максимальный уровень (рейтинг), доступный к просмотру.

Всего предусматривается восемь рейтингов от KID SAFE (фильмы для детей) до ADULT (фильмы для

взрослых). Функция применима к диску, содержащую информацию о рейтинге.

Set password – Изменение пароля: сначала требуется ввести старый пароль и нажать кнопку **ENTER**, затем введите новый пароль из 4 цифр и нажмите кнопку **ENTER**, после также требуется подтвердить новый пароль и еще раз нажать кнопку **ENTER**.

Дополнительные настройки (Misc)

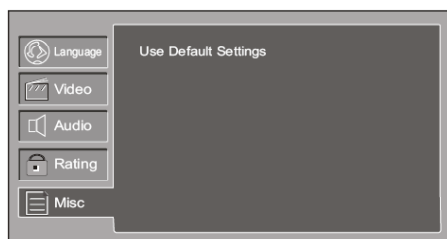

Use Default Settings – Восстановление заводских настроек

РУКОВОДСТВО ПО ЭКСПЛУАТАЦИИ

ВОЗМОЖНЫЕ НЕПОЛАДКИ И СПОСОБЫ ИХ УСТРАНЕНИЯ

Если вы обнаружили проблему, то это не всегда означает неисправность. Перед тем как отдать проигрыватель в ремонт, проверьте его согласно следующим инструкциям. Никогда не пытайтесь самостоятельно ремонтировать оборудование, это приведет к отмене гарантии.

Неполадка	Способ устранения
Нет изображения и/или нет звука	Проверьте правильность подключения. Проверьте правильность настроек входного сигнала и настроек изображения и звука.
Диск не воспроизводится	Если диск поцарапан или поврежден, замените его. Если диск загрязнен, очистите его. Возможно, в устройстве образовался конденсат. В таком случае оставьте проигрыватель включенным на 1-2 часа без диска.
Невозможно перейти к просмотру фильма	Вы не можете перейти сразу к просмотру фильма, минуя вступительную информацию и предупреждения, которые появляются в начале фильма, т.к. диск запрограммирован на запрещение подобных действий.
Изображение искажено	Возможно, диск поврежден. Попробуйте другой диск. Некоторое искажение допустимо при быстрой перемотке. Проверьте правильность установки системы цвета в настройке TV System – Система цветности.
Не работает быстрая перемотка	Некоторые диски запрещают быструю перемотку, пропуск заголовков или глав. Так вы не можете пропустить вступительную информацию и предупреждения перед началом фильма.
Устройство работает некорректно при подключении к нему устройства USB или карты памяти	Возможно, устройство USB или карта памяти, которые вы подключаете, не являются оригинальной версией. Устройство может воспроизводить только оригинальные версии. Если устройство перестало работать, выключите его и отсоедините от сети питания. Затем подключите к сети питания и опять включите. Устройство вернется в обычный режим работы.
Пульт ДУ не работает.	Проверьте соблюдение полярности при установке батареек. Замените батарейки, если они сели. Направляйте пульт ДУ на переднюю панель устройства, следите, чтобы посторонние предметы не препятствовали прохождению сигнала. Расстояние действия пульта – 5 метров.
Кнопки управления не работают	Это может быть вызвано грозовыми разрядами или статическим электричеством. В таком случае выключите устройство, отсоедините его от электросети, подождите несколько минут, а затем включите снова.

ТЕХНИЧЕСКИЕ ХАРАКТЕРИСТИКИ

ОБЩИЕ

Напряжение питания: 12В – 1,5А / AC 100-240 В , 50/60 Гц (с адаптером питания)

Габаритные размеры Д x Ш x В: 200 x 157 x 40,3 мм

Потребляемая мощность: 15 Вт

Лазер: полупроводниковый, длина волны 650 нм

Вес: 730 г

Рабочая температура: 0 – 35⁰С

Температура хранения: -20⁰С – +45⁰С

Влажность: 65±20%

АУДИО

Характеристики аудио-выхода: 1,4 В макс. (1 кГц, 0 дБ)

Частотная характеристика: 20 Гц – 20 кГц (1 дБ)

Отношение сигнал-шум: более 80 дБ (аналоговый выход), более 85 дБ (DVD/CD)

Мощность динамиков: 2 x 1 Вт

АККУМУЛЯТОР

Напряжение: 3,4 В

Емкость: 1600 мАч x2

ВИДЕО

Характеристики видео-выхода: 1 В р-р (75 Ом)

Формат экрана: 4:3, 16:9

Система цветности DVD: PAL/ NTSC

ИНФОРМАЦИЯ О СЕРТИФИКАЦИИ

Товар сертифицирован в соответствии с законом «О защите прав потребителей».

Расчетный срок службы изделия:3 года

Гарантийный срок:1 год



Производитель оставляет за собой право на внесение изменений в конструкцию, дизайн и комплектацию прибора без дополнительного уведомления об этих изменениях.

Адреса авторизованных сервисных центров приведены на сайте: www.suprael.ru

Единая справочная служба: тел. (495) 424-3701, e-mail: service@deltael.ru

Производитель: «Супра Технолоджис, Лтд.»

Уинсам Хаус 16/F, Уиндхам стрит 73, Сентрал, Гонконг, Китай.

Импортер: ООО «Криптон Логистик»

Адрес: Моск.обл., Ленинский район, п. Мосренген, Институтский проезд д.2

Производитель оставляет за собой право на внесение изменений в список Сервисных Центров, полная информация находится на www.suprael.ru

СПИСОК СЕРВИСНЫХ ЦЕНТРОВ

Город	Название ЦС	Обслуживаемые бренды	Телефон (приемка)	Адрес
Абакан	Экран	CAR-audio, Бытовая тех, Hi-Fi тех.	(3902) 23-39-27	Пр-т Дружбы Народов, д. 29
Алматы	Технодом-Сервис	CAR-audio, Бытовая тех, Hi-Fi тех.	(3272) 588-544	ул. Утеген Батыра 73"Б"
Армавир	Техносервис	CAR-audio, Бытовая тех, Hi-Fi тех.	(83147) 307-40	ул. Кольцова д.4
Армавир	Форет	CAR-audio, Бытовая тех, Hi-Fi тех.	(86137) 3-36-96	ул. Халтурина д.107
Астрахань	Тринитрон	CAR-audio	(8512) 35-19-09	ул. Моздокская, д. 25
Астрахань	Хайтек-Сервис	CAR-audio, Бытовая тех, Hi-Fi тех.	(8512) 631-776, 632-066	ул. Н.Старооскольского 148а оф.202
Барнаул	ООО "Диод"	CAR-audio, Бытовая тех, Hi-Fi тех.	(3852) 63-94-02	ул. Пролетарская, д. 113
Барнаул	Максимум	CAR-audio	(3852) 33-66-08	ул. Смирнова, д. 73А
Барнаул	Рембисттехника	CAR-audio, Бытовая тех, Hi-Fi тех.	(3852) 77-23-23, 35-77-44	пр. Калинина, 24-А
г. Братск	Авторай	CAR-audio, Бытовая тех, Hi-Fi тех.	(3953) 36-25-15, 42-05-05	Иркутская обл, п.Энергетик, ул. Наймушина, д.7
Брянск	Михайлов В.Н.	CAR-audio, Бытовая тех, Hi-Fi тех.	(4832) 33-13-08	ул. Красноармейская д.170, м-н. "Электроника"
Брянск	Селена	CAR-audio, Бытовая тех, Hi-Fi тех.	(4832) 72-17-42	пр-кт Станке-Димитрова, д. 28
Великий Новгород	"ООО ТКТ"	CAR-audio, Бытовая тех, Hi-Fi тех.	(8162) 61-12-00	ул. Кочетова, дом 23-А
Владивосток	ВЛ-Сервис	CAR-audio, Бытовая тех, Hi-Fi тех. (не всю технику)	(4232) 459-443, 459-465	ул. Карбышева, д. 4
Владимир	Алькор	CAR-audio, Бытовая тех, Hi-Fi тех.	(4922) 34-86-60	ул. Чайковского, д. 40 А
Волгоград	Армада-сервис	CAR-audio, Бытовая тех, Hi-Fi тех.	(8442) 23-41-36, 23-05-94	г. Волгоград, пр-т Ленина, 58, г. Волжский ул. 87-я Гвардейская, д. 85а
Волгоград	Телерадиосервис	CAR-audio, Бытовая тех, Hi-Fi тех.	(8442) 70-64-45	ул. Тарашанцев, 55-37/4
Воронеж	"BEST-Сервис"	CAR-audio, Бытовая тех, Hi-Fi тех.	(4732) 62-27-89	Ленинский проспект 119а
Воронеж	ВЭЛ-Сервис	CAR-audio, Бытовая тех, Hi-Fi тех.	(4732) 78-50-54	пр-т Труда, д. 39
Воронеж	ИП Клецова	CAR-audio, Бытовая тех, Hi-Fi тех.	(4732) 266-327, 772-772	пер.Серафимовича, д.32а; ул. Куколина, д.29
Дмитровград	"ЭнКом Сервис"	CAR-audio, Бытовая тех, Hi-Fi тех.	(84235) 2-86-59	ул. Октябрьская, д. 63
Екатеринбург	Сонио	CAR-audio, Бытовая тех, Hi-Fi тех.	(343) 269-19-48, 269-29-48	ул. Степана Разина, дом 109, офис 100.
Екатеринбург	Экран	CAR-audio, Бытовая тех, Hi-Fi тех.	(343) 242-13-94	Красноуральская д. 25 (ТТЦ)
Екатеринбург	БИГ	Бытовая тех, Hi-Fi тех.	(343) 213-95-16	ул.Фронтových бригад, д.15, стр.9, оф.1
Иваново	ТР-Сервис	CAR-audio, Бытовая тех, Hi-Fi тех.	(4932) 30-06-05,41-09-61	ул.Пролетарская, д.44А,
Ижевск	ДС-Центр	CAR-audio, Бытовая тех, Hi-Fi тех.	(3412) 43-16-62	ул.Карла Маркса, д.393
Ижевск	РИТ-Сервис	CAR-audio, Бытовая тех, Hi-Fi тех.	(3412) 430-752, 44-44-98, 43-07-52	ул. Максима Горького, д. 162
Иркутск	Евросервис	CAR-audio, Бытовая тех, Hi-Fi тех.	(3952) 51-15-24	ул. Лермонтова, д. 281
Иошкар-Ола	ИП Колесников А.Ю.	CAR-audio, Бытовая тех, Hi-Fi тех.	(8362) 63-02-25	ул.Советская, д.150 (вход со двора)
Казань	ООО "12 Вольт"	CAR-audio	(843) 277-40-04/20	ул. Островского, д. 86
Калининград	Вега	CAR-audio, Бытовая тех, Hi-Fi тех.	(4012) 35-85-05	ул.Гагарина 41-45
Каменск-Уральский	Техноцентр-Сервис	CAR-audio, Бытовая тех, Hi-Fi тех.	(3439) 34-74-39, 39-95-20	ул. Исетская, д.336
Кемерово	ООО "Балатон"	CAR-audio, Бытовая тех, Hi-Fi тех.	(3842) 54-19-01	ул. Гагарина, д. 150
Киров	"ТВКОМ"	CAR-audio, Бытовая тех, Hi-Fi тех.	(8332) 54-69-56	Октябрьский пр-кт, д. 116А
Киров	Экран-Сервис	CAR-audio, Бытовая тех, Hi-Fi тех.	(8332) 54-21-56	ул. Некрасова, д. 42
Кореновск	ИП Юдаков Д.В.	CAR-audio, Бытовая тех, Hi-Fi тех.	(86142) 443-59	ул.Пурыхина д.2А
Кострома	АНТЭК	CAR-audio, Бытовая тех, Hi-Fi тех.	(4942) 41-02-02	ул. Станкостроительная д.5 Б
Краснодар	И.П. Новоженцев	CAR-audio, Бытовая тех, Hi-Fi тех.	(861) 224-93-48	Ростовское шоссе 22/4
Краснодар	ИП Ульянов В.А.	CAR-audio, Бытовая тех, Hi-Fi тех.	(861) 234-40-73	ул.Сормовская д. 12
Красноярск	КрасАвСервис	CAR-audio, Бытовая тех, Hi-Fi тех.	(3912) 77-29-81, 78-25-07	пер.Светлогорский, д. 2
Красноярск	Синатра	CAR-audio	(3912) 584-999	ул. Металлургов, д. 2в, строение 33
Курск	Первая Сервисная Компания	CAR-audio, Бытовая тех, Hi-Fi тех.	(4712) 51-45-75	ул. Садовая, д. 5
Липецк	ООО "Фоллиум"	CAR-audio, Бытовая тех, Hi-Fi тех.	(4742) 34-07-13	ул. Космонавтов, д.8
Махачкала	Центр Сервис	CAR-audio, Бытовая тех, Hi-Fi тех.	(8722) 67-64-88	ул. Нурилова 52
Махачкала	Техник ISE	CAR-audio, Бытовая тех, Hi-Fi тех.	(8722) 647-133, 642-895	пр-т И.Шамиля, д. 20
Минск	Азариус	CAR-audio, Бытовая тех, Hi-Fi тех.	+375-17-256-94-54	пр. Пушкина, 50
Москва	ДЕЛТА-Сервис	CAR-audio, Бытовая тех, Hi-Fi тех.	(499) 739-39-90	Ул. Лобачевского 94
Мурманск	СЛЭ Электроника	CAR-audio, Бытовая тех, Hi-Fi тех.	(8152) 53-57-75, 27-10-42, 70-25-40	Ледоколный пр., д. 5; ул. Радищева, 19
Набережные Челны	ТриО	CAR-audio, Бытовая тех, Hi-Fi тех.	(8552) 59-23-58	ул.40 лет Победы д.67А, к-с 52/11А
Нижний Новгород	МХМ-Сервис	CAR-audio, Бытовая тех, Hi-Fi тех.	(831) 412-14-72	ул. Бететова д.8А,
Нижний Новгород	Нижегородский ЦС	CAR-audio, Бытовая тех, Hi-Fi тех.	(831) 436-75-04, 436-63-71	ул. Максима Горького, д. 250
Новосмоковск	Ультра	CAR-audio, Бытовая тех, Hi-Fi тех.	(48762) 6-95-20	ул. Садовского, д. 36

Новосибирск	РАШ	CAR-audio, Бытовая тех, Hi-Fi тех	(383) 201-05-31	Красный проспект, д. 56
Новосибирск	Сибирский Сервис	CAR-audio, Бытовая тех, Hi-Fi тех	(383) 355-55-60, 292-47-12	ул. Котовского, д. 10/1
Обнинск	Радиотехника	CAR-audio, Бытовая тех, Hi-Fi тех	(48439) 613-73 644-14 5-31-31 5-63-50	Обнинск, пл. Треугольная д.1 Калуга, ул. Николо-Козинская, д. 65
Омск	Домотехника-сервис	CAR-audio, Бытовая тех, Hi-Fi тех	(3812) 36-74-01 г.Ишим (34551) 7-46-31	ул. Лермонтова -194 ; г.Ишим, ул.Карасульская д.183
Оренбург	ООО "ТИКО-сервис"	CAR-audio, Бытовая тех, Hi-Fi тех	(3532) 77-67-64	ул. Комсомольская д.16
Оренбург	Эль-Сервис	CAR-audio, Бытовая тех, Hi-Fi тех	(3532) 99-48-87 сарый тел.332-688	460065 ул. Пролетарская, д. 208
Орёл	Феникс Электроникс	CAR-audio, Бытовая тех, Hi-Fi тех	(4862) 40-86-81, 40-86-82	ул. 8 Марта, д. 25
Орск	Аста-Сервис	CAR-audio, Бытовая тех, Hi-Fi тех	(3537) 213-666	ул. Краматорская, д. 50
Пенза	Телесервис	CAR-audio, Бытовая тех, Hi-Fi тех	(8412) 64-04-45, 49-24-25	ул. Мирская, д. 17
Пермь	РТВ-Сервис	CAR-audio, Бытовая тех, Hi-Fi тех	(342) 220-08-48	ул. Мира, д.55
Пермь	Интерсервис	CAR-audio, Бытовая тех, Hi-Fi тех	(342) 290-500, 290-512	ул. Карпинского, д. 27
Пятигорск	ИП Сериков	CAR-audio, Бытовая тех, Hi-Fi тех	(8793) 36-59-68	Ул. Февральская, д.60
Ростов-на-Дону	ООО "Поиск-Сервис"	CAR-audio, Бытовая тех, Hi-Fi тех	(863) 255-20-17/18/19	ул. 50 лет Ростсельмаша, д.1
Ростов-на-Дону	Теле Дон Сервис	CAR-audio, Бытовая тех, Hi-Fi тех	(863) 247-14-41	ул. Черепихина, д. 228
Рязань	Техсервис	CAR-audio, Бытовая тех, Hi-Fi тех	(4912) 21-02-19	ул. Новая д. 51-Г
Рязань	Турист	CAR-audio, Бытовая тех, Hi-Fi тех	(4912) 76-01-56, 75-27-07, 75-75-13, 92-14-44	ул. Чалова, д. 38
Самара	Орбита-Сервис	CAR-audio, Бытовая тех, Hi-Fi тех	(846) 262-62-62	ул. Мориса Тореза, д. 137
Самара	Экспресс-Сервис	CAR-audio, Бытовая тех, Hi-Fi тех	(846) 228-72-18	ул. XXII Партсъезда, д. 52
Санкт-Петербург	ООО"Партия-Сервис-Балтик"	CAR-audio, Бытовая тех, Hi-Fi тех	(812) 374-21-16 (17)	ул. Варшавская, д. 51, кор. 1
Саратов	Сар-сервис	CAR-audio, Бытовая тех, Hi-Fi тех	(8452) 51-00-99	ул. Ульяновская, д.7
Северодвинск	Сервисный центр	CAR-audio, Бытовая тех, Hi-Fi тех	(8184) 58-72-21 (81842) 784-62	Ул. Гагарина, д.12; ул. Дзержинского д.1
Ставрополь	ИП Плотиников	CAR-audio, Бытовая тех, Hi-Fi тех	(8652) 55-17-48	ул. Пирогова д.37 офис 11
Ставрополь	Техно-Сервис	CAR-audio	(8652) 39-55-30	пр-т Кулакова, д. 24
Сыктывкар	ТехСервис	CAR-audio, Бытовая тех, Hi-Fi тех	(8212) 29-12-20, 22-95-29	ул. Гаражная, 25
Таганрог	"ТРЛС-Вега"	CAR-audio, Бытовая тех, Hi-Fi тех	(8634) 65-10-58	ул. Дзержинского, д. 193
Тамбов	Вега	CAR-audio, Бытовая тех, Hi-Fi тех	(4752) 73-94-01	ул.Кивкадзе, д. 69
Тверь	Электроникс	CAR-audio, Бытовая тех, Hi-Fi тех	(4822) 35-35-30	ул.Циммервальдская, д. 24
Тольятти	Жигули-Гарант	CAR-audio, Бытовая тех, Hi-Fi тех	(8482) 20-32-42	ул.Кулибина, д.6а, оф.15
Тольятти	Фокус	CAR-audio, Бытовая тех, Hi-Fi тех	(8482) 40-17-28, 33-86-17, 51-55-44	ул. Карла Маркса 53; ул Свердлова 13/16; ул. Дзержинского 68а.
Томск	Академия Сервис	CAR-audio, Бытовая тех, Hi-Fi тех	(3822) 49-15-80	пр-кт Академический, д. 1
Тула	ИП Крылов И.Ю.	CAR-audio, Бытовая тех, Hi-Fi тех	(4872) 355-399.	ул.Н.Руднева д.28
Тюмень	Пульсар	CAR-audio, Бытовая тех, Hi-Fi тех	(3452) 20-82-65; 28-08-56; 24-55-80	ул.Республики,д.169, ул. Первомайская, д.6
Улан-Удэ	Славия-Тех	CAR-audio, Бытовая тех, Hi-Fi тех	(3012) 41-50-43; 23-54-42	нов адрес 670045пр-т Автомобилистов, 5
Ульяновск	ИП Карпова Т.П.	CAR-audio	(8422) 74-20-20	пр-кт Создателей, д. 35, "Автотеатр"
Ульяновск	Мастер Про	CAR-audio, Бытовая тех, Hi-Fi тех	(8422) 45-59-49	ул. Автозаводская д. 36
Уфа	БашТелеРадиоСервис	CAR-audio, Бытовая тех, Hi-Fi тех	(347) 252-46-97, 252-13-57	пр. Салавата Юлаева, 59; пр. Октября, 25; ул. Гафуры, 4;
Хабаровск	Контур	CAR-audio, Бытовая тех, Hi-Fi тех	(4212) 457-010 (011)	ул. Ким Ю Чена, д. 43
Челябинск	Наиф	CAR-audio, Бытовая тех, Hi-Fi тех	(351) 2-608-778	ул. Татьяничевой, д. 13
Челябинск	Рембыттехника	CAR-audio, Бытовая тех, Hi-Fi тех	(351) 772-72-05	ул. Производственная, д.86
Череповец	Имидж плюс	CAR-audio, Бытовая тех, Hi-Fi тех	(8202) 57-19-99	ул. Батюшкова, д. 7а
Чита	Архимед	CAR-audio, Бытовая тех, Hi-Fi тех	(3022) 36-47-01	г.Чита, ул. Анохина, д. 10
Шарыпово	Анкор-Мастер	CAR-audio, Бытовая тех, Hi-Fi тех	(39153) 2-68-31	2 микрорайон, д.1, офис 136
Якутск	ИП Волков	CAR-audio, Бытовая тех, Hi-Fi тех	(4112) 335-157	ул.Октябрьская, д.1/1 т.335157
Ярославль	ВИРТ	CAR-audio, Бытовая тех, Hi-Fi тех	(4852) 58-22-11, 58-12-74	ул. Свободы, д. 91