

# SUPRA



АВТОМОБИЛЬНЫЙ  
ВИДЕО РЕГИСТРАТОР

SCR-950DC

РУКОВОДСТВО ПО ЭКСПЛУАТАЦИИ

# СОДЕРЖАНИЕ

---

## **Уважаемый покупатель!**

*Благодарим Вас за то, что Вы выбрали наш компактный цифровой видео регистратор. Руководство пользователя изделия предназначено для обеспечения удобной и безопасной эксплуатации прибора. Пожалуйста, прочитайте руководство перед началом использования прибора, обращая особое внимание на раздел «Меры безопасности и предосторожности», и сохраните его для обращения к нему в дальнейшем. Если прибор перейдет к другому хозяину, передайте руководство вместе с прибором.*

### **ПРИМЕЧАНИЕ:**

*Все изображения в данном руководстве приведены в качестве примеров, реальное изделие может отличаться от изображения.*

Введение .....	3
Меры безопасности и предосторожности.....	4
Комплектация.....	8
Устройство прибора .....	10
Установка прибора .....	12
Эксплуатация прибора .....	15
ПК проигрыватель .....	17
Чистка прибора и уход за ним .....	27
Безопасная утилизация .....	27
Возможные неисправности и способы их устранения .....	28
Технические характеристики.....	29

Данное изделие является дополнительным устройством для обеспечения безопасного вождения и предотвращения дорожных происшествий, а также для фиксации обстоятельств возможных происшествий. Информация, записанная в память устройства, не может служить для юридического установления вины и виновника происшествия.

Производитель не несет ответственности за возможный ущерб в результате утраты данных или других неисправностей прибора.

Производитель не несет ответственность за потерю данных, вызванную механическим повреждением прибора или его компонентов (аксессуаров)

Производитель не дает гарантий, что данный прибор будет записывать и фиксировать информацию о любом дорожном происшествии.

Например, воздействие небольшой силы не может активировать срабатывание датчика «G-Sensor» для включения функции записи происшествия (события). В этой ситуации пользователю следует воспользоваться кнопкой записи в ручном режиме, расположенной на устройстве.

Устройство непрерывно записывает аудио- и видеоинформацию с использованием высокоэффективного метода сжатия видео MPEG4/ H.264. Видеозапись охватывает широкий угол обзора, при этом разрешение записи настраивается и может составлять до 640x480 и частотой кадров 30 кадров в секунду.

Когда объем карты памяти заполняется, прибор начинает записывать новую информацию вместо старой (зависит от настройки).

Помимо видео устройство записывает также звук (звуки внутри салона и шум от происшествия), во время воспроизведения на ПК звук также воспроизводится.

Информацию, записанную на карту памяти, можно легко воспроизвести на ПК с помощью программы-проигрывателя.

Компактный дизайн, а также роскошное покрытие позволят видео регистратору гармонично вписаться в интерьер автомобиля.

## **Внимание!**

**Если в результате сильного столкновения видео регистратор был поврежден или отсоединен от источника питания, он может прекратить работать надлежащим образом.**

# МЕРЫ БЕЗОПАСНОСТИ И ПРЕДОСТОРОЖНОСТИ

---

Внимательно прочитайте данный раздел и обязательно следуйте указанным инструкциям. Это поможет обеспечить качественную работу прибора и продлит срок его службы.

## Инструкции по безопасности

Водителю запрещается осуществлять какие-либо операции с прибором во время движения.

Никогда не открывайте корпус прибора или адаптера питания, т.к. это может привести к поражению электрическим током. Обслуживание прибора должно проводиться только специалистами авторизованного сервисного центра.

Используйте изделие строго по назначению.

Не оставляйте прибор надолго на панели управления в автомобиле под воздействием солнечных лучей, т.к. перегрев батареи может стать причиной нарушения функционирования прибора.

Не кладите никакие предметы на прибор.

Не разрешайте детям играть с прибором без вашего присмотра.

Использование аксессуаров и деталей, не рекомендованных производителем, может повредить устройство или негативно сказаться на его работоспособности.

Немедленно выключите питание прибора, если он был включен, и обратитесь в авторизованный сервисный центр в следующих случаях:

- если кабель питания оплавился или был поврежден;
- если корпус был поврежден или в него попала жидкость.

Чтобы предотвратить повреждения, специалисты сервисного центра должны проверить компоненты прибора.

## Питание

Подключайте видео регистратор к постоянному источнику питания в автомобиле с напряжением 12 В постоянного тока. Если вы не уверены на счет характеристик питания, обратитесь к дилеру вашей марки автомобиля.

**Не подсоединяйте прибор напрямую к аккумулятору автомобиля**

## Условия работы

Устанавливайте прибор так, чтобы ничто не закрывало обзор объектива. Удалите излишнюю тонировку ветрового стекла или другие предметы, в противном случае качество записи может быть низким.

Если вы переустанавливаете видео регистратор на то же самое или другое место, убедитесь, что направление и угол обзора объектива обеспечивают нормальные условия для записи.

Регулярно проверяйте направление и угол обзора объектива, это особенно актуально после езды по неровной дороге или после длительного периода, когда прибор не использовался.

На качество записи влияют условия освещения. Качество видео может быть низким или изображение, может быть искажено, если запись осуществлялась в условиях резкой смены яркости освещения (сразу после выезда из туннеля), в условиях отсутствия освещения ночью или источник света направлен на объектив.

Не подвергайте прибор воздействию влаги, тепла или прямых солнечных лучей, особенно в закрытом автомобиле, избегайте образования пыли в присоединительных разъемах.

Следите, чтобы прибор не намокал, берегите его от дождя и града. Имейте в виду, что влага может образоваться даже в защитной упаковке в результате конденсации.

# МЕРЫ БЕЗОПАСНОСТИ И ПРЕДОСТОРОЖНОСТИ

---

Не роняйте прибор, берегите его от сильной вибрации, тряски и ударов.

Не храните устройство и его компоненты рядом с огнеопасными жидкостями, газами или взрывоопасными веществами.

## Температурный режим

Рабочая температура прибора от 0°C до 40°C.

Храните прибор в безопасном месте, чтобы он не подвергся воздействию высоких температур (при парковке или попадании прямых солнечных лучей).

### Внимание!

**Для повышения эксплуатационных параметров регистратора в нём применено подвижное сочленение в месте соединения корпуса с объективом. Используя полученные удобства в настройке обзора, следует учитывать и некоторые ограничения в эксплуатации прибора. А именно. Объектив прибора – это сложное электронное устройство, соединённое с корпусом прибора при помощи гибкого электрического шлейфа. Хотя при разработке и изготовлении видео регистратора приняты специальные меры и использованы высококачественные материалы – следует оберегать шарнир сочленения от чрезмерных нагрузок. Не следует производить частую регулировку угла объектива и ни в коем случае не вращать его, преодолевая повышенное сопротивление, особенно при низких температурах.**

## Обслуживание и уход

Регулярно чистите объектив видео регистратора.

Перед чисткой прибора всегда его выключайте. Чистите поверхность прибора сухой мягкой тканью. Запрещается использовать растворители или другие агрессивные средства для чистки видео регистратора, т.к. это может привести к повреждению поверхности устройства, возгоранию или поражению электрическим током.

Не разбирайте, не переделывайте и не ремонтируйте прибор самостоятельно. Это может вызвать серьезные поломки и снимает гарантию на бесплатный ремонт изделия. Ремонт должен производиться только в специализированных авторизованных сервисных центрах.

## Транспортировка

При транспортировке прибора соблюдайте следующие инструкции.

После транспортировки прибора перед использованием прибора подождите некоторое время.

В случае резких перепадов температуры или влажности внутри прибора может образоваться конденсат, а это может привести к короткому замыканию.

При перевозке прибора используйте оригинальную упаковку.

# МЕРЫ БЕЗОПАСНОСТИ И ПРЕДОСТОРОЖНОСТИ

---

## Работа с картами памяти

Устройство поддерживает карты памяти SD HC. Не используйте карты памяти других типов.

Регулярно проверяйте карту памяти и ее рабочее состояние.

Запрещается отключать питание прибора или извлекать из него карту памяти во время записи данных на карту памяти, в противном случае информация на карте памяти может быть утрачена, либо карта памяти может быть повреждена.

Запрещается разбирать, ремонтировать или изменять карту памяти, в противном случае информация на карте памяти может быть утрачена, либо карта памяти может быть повреждена.

После извлечения карты памяти храните ее в пластиковом футляре, чтобы уберечь ее от повреждений.

Обычно карта памяти имеет ограниченный срок службы и через некоторое время на нее уже невозможно записать новую информацию. В таких случаях требуется заменить карту памяти.

Сохраняйте резервные копии важных файлов на ПК или другом носителе.

### Внимание!

**Для достижения оптимального функционирования прибора рекомендуется форматировать карту памяти SD по меньшей мере раз в 2 недели**

**Форматирование карты SD: рекомендуется производить при помощи комплектной программы проигрывателя.**

**Если вы отформатируете карту памяти не с помощью программы проигрывателя, а используя стандартный способ форматирования с помощью ПК, то при установке ее в видео регистратор, прибор автоматически переформатирует**

**ее так, чтобы ее формат оптимально подходил для использования видео регистратором. Переформатирование начинается после одного звукового сигнала, когда переформатирование завершится, прибор подаст два звуковых сигнала. Во время переформатирования все файлы, сохраненные на карте памяти, удаляются, в связи с этим не храните важные файлы на карте памяти.**

**Если вы отформатируете карту памяти с помощью программы проигрывателя, переформатирование не произойдет.**

## Замечания по работе с GPS

Для того чтобы установить связь со спутниками GPS устройству требуется некоторое время (от 5 до 30 минут). Это время зависит от погодных условий и окружающей местности.

При этом даже если прием сигналов GPS нестабилен, это не сказывается на основной работе видео регистратора: вы можете по-прежнему осуществлять видеозапись.

Убедитесь, что приемник GPS направлен на ветровое стекло и ничто не препятствует приему сигнала (например, тонировка стекла).

Если объектив видео регистратора отклонен назад для записи видео внутри салона, прием GPS может быть слабым, т.к. в таком случае приемник GPS направлен вниз и не всегда может установить стабильную связь со спутниками GPS. По окончании записи видео в салоне, верните объектив прибора в прежнее положение.

Не используйте функцию GPS, если рядом с видео регистратором работает оборудование, которое генерирует электромагнитные волны, т.к. они создают помехи для сигналов GPS.

# МЕРЫ БЕЗОПАСНОСТИ И ПРЕДОСТОРОЖНОСТИ

---

## Рекомендации по эксплуатации

- Данный прибор был создан в целях обеспечения безопасного управления автомобилем путем фиксации, записи информации и данных для водителя.
- Прибор разрешается располагать только в месте, рекомендованном для установки.
- В противном случае качество приема сигнала Глобальной Системы Позиционирования GPS будет низким
- Во время внезапного изменения освещения, например, при въезде в темный тоннель, на аллею или при повороте навстречу прямым лучам солнца в ясный день качество видеозаписи может быть не очень высоким в связи с технологическими ограничениями
- Как можно чаще проверяйте положение прибора, чтобы убедиться в правильности настройки угла камеры

Угол камеры может сбиться в результате столкновения или сильного воздействия на прибор, что ухудшит качество изображения

# КОМПЛЕКТАЦИЯ

---

## ПРИМЕЧАНИЕ:

Все изображения в данном руководстве приведены в качестве примеров, реальное изделие может отличаться от изображения.

Откройте упаковку и проверьте наличие всех аксессуаров при получении товара.

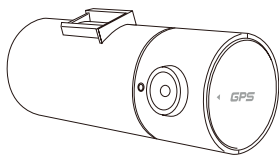

Видео регистратор с камерой переднего вид

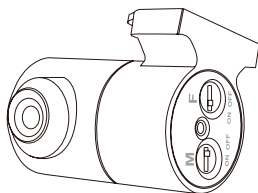

Камера заднего вида

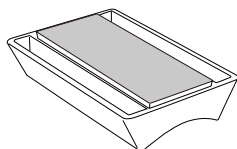

Крепление

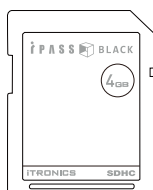

Карта памяти SD



Картридер



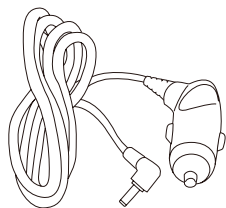

Кабель питания

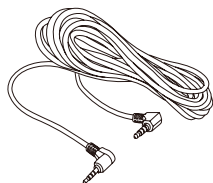

Соединительный кабель для подключения камеры заднего ви



Руководство по эксплуатации

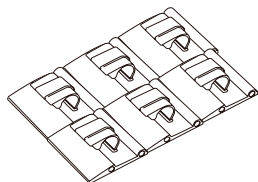

Держатели для кабеля

*Производитель оставляет за собой право без уведомления изменять содержимое упаковки продукции в целях расширения технических возможностей прибора.*

# УСТРОЙСТВО ПРИБОРА

## Регистратор с передней камеройОбъектив

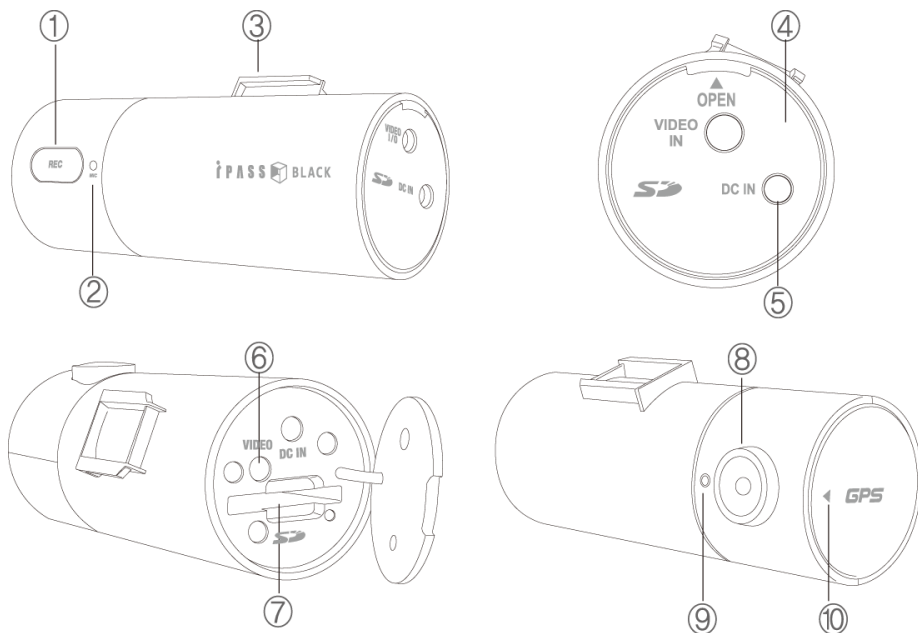

1. REC Кнопка-индикатор отметки происшествия / приема сигнала GPS / форматирования карты памяти / индикатор питания
2. MIC Микрофон
3. Направляющая для фиксации прибора в креплении
4. Защитная крышка
5. DC IN Разъем для подключения кабеля питания
6. VIDEO Разъем для подключения камеры заднего вида
7. Разъем для подключения карты памяти SD
8. Объектив передней камеры
9. Светодиодный индикатор статуса записи
10. Метка для выравнивания положения объектива

## Задняя камера

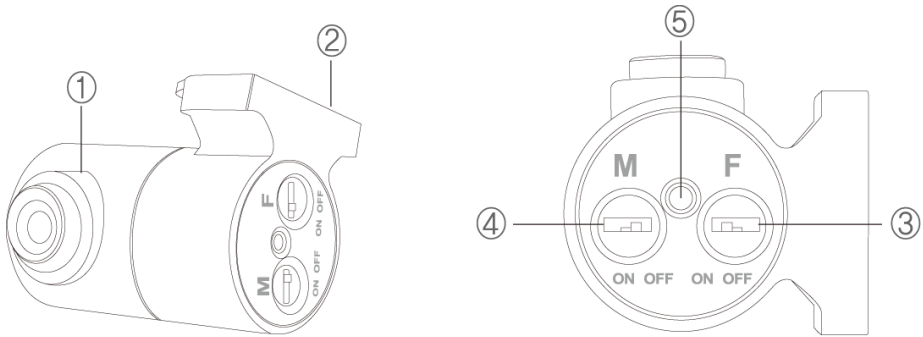

1. Объектив
2. Крепление
3. F Переключатель переворота изображения сверху вниз
4. M Переключатель поворота изображения слева направо
5. Разъем для подключения к регистратору

# УСТАНОВКА ПРИБОРА / СНЯТИЕ ПРИБОРА



Очистите место установки видео регистратора на ветровом стекле.

## ВНИМАНИЕ:

Устанавливайте прибор так, чтобы он не сокращал угол обзора водителю, а также, чтобы никакие предметы не сокращали угол обзора объектива видео регистратора.

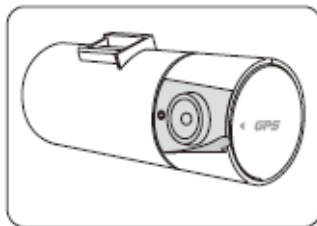

Снимите защитную пленку с объектива.

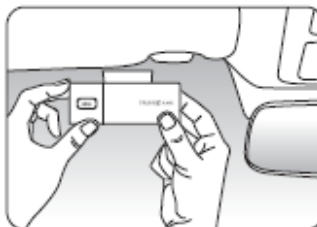

## Установка регистратора с передней камерой

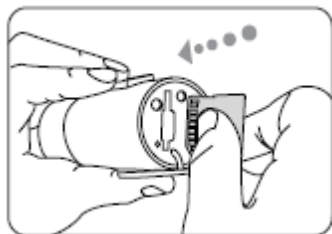

Откройте защитную крышку на корпусе прибора и вставьте карту памяти в соответствующий разъем видео регистратора, расположенный под крышкой, правильной стороной, затем нажмите, чтобы ее зафиксировать, и закройте защитную крышку.

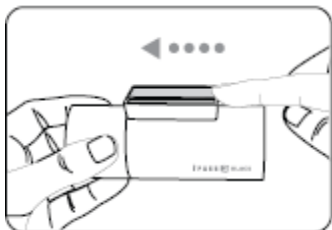

Задвиньте крепление по направляющей корпуса прибора, как показано на рисунке. Когда крепление будет зафиксировано, раздается щелчок.

Снимите защитную ленту с клейкой накладкой крепления. Выберите подходящее положение для прибора, например, как показано на рисунке. Затем прижмите клейкую накладку крепления к стеклу.

## ВНИМАНИЕ:

Устанавливайте прибор так, чтобы он не сокращал угол обзора водителю, а также, чтобы никакие предметы не сокращали угол обзора объектива видео регистратора.

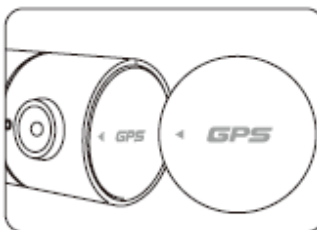

Выверните объектив прибора по метке так, чтобы он был направлен вперед.

# УСТАНОВКА ПРИБОРА / СНЯТИЕ ПРИБОРА

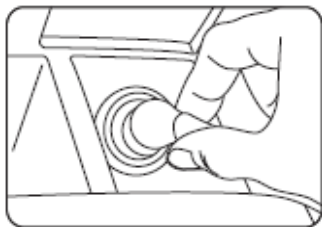

Подключите кабель питания к разъему прикуривателя автомобиля.

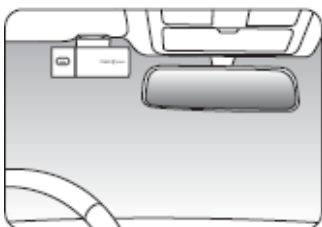

Закрепите кабель с помощью держателя для кабелей.

На этом этапе установка завершена.

## Установка задней камеры



Перед тем, как устанавливать камеру заднего вида, выключите зажигание автомобиля и отсоедините кабель питания от видео регистратора.

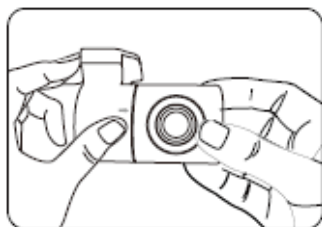

Одной рукой удерживая объектив камеры заднего вида, другой рукой выровняйте камеру горизонтально, а затем закрепите ее на стекло.

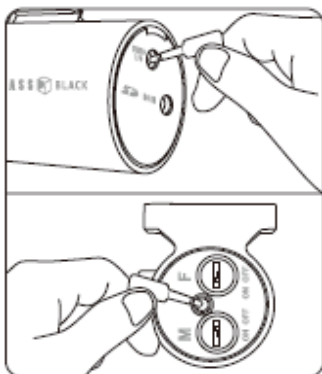

Соедините камеру заднего вида и видео регистратор с помощью соединительного кабеля, поставляемого в комплекте.

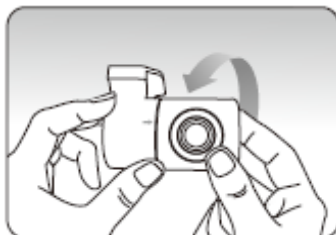

Объектив камеры заднего вида вращается на 360 градусов, выровняйте положение объектива.

# УСТАНОВКА ПРИБОРА / СНЯТИЕ ПРИБОРА

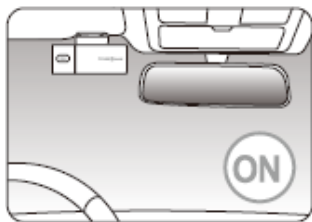

Включите зажигание автомобиля и убедитесь, что все устройства работают нормально.

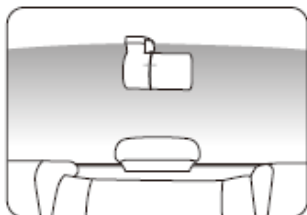

Закрепите кабель с помощью держателя для кабелей. На этом этапе установка завершена.

## ПРИМЕЧАНИЕ:

Видео, записанное камерой заднего вида, может оказаться перевернутым в зависимости от того, как она была установлена. Если оказалось, что камера записывает видео внутри салона или угол установки был выбран неправильно, вы можете исправить это с помощью переключателей поворота изображения.



Изначально оба переключателя находятся в выключенном положении.

## ВНИМАНИЕ:

Объектив прибора – это сложное электронное устройство, соединённое с корпусом прибора при помощи гибкого электрического шлейфа. Хотя при

разработке и изготовлении видео регистратора приняты специальные меры и использованы высококачественные материалы – следует оберегать шарнир сочленения от чрезмерных нагрузок. Не следует производить частую регулировку угла объектива и ни в коем случае не вращать его, преодолевая повышенное сопротивление, особенно при низких температурах.

M Кнопка поворота слева направо	F Кнопка поворота сверху вниз		
	ON	OFF	
Перевернуто	Не перевернуто	Перевернуто	Не перевернуто

## Соединительный кабель



Камера заднего вида (диаметр штекера 2,5 мм) Камера переднего вида (диаметр штекера 3,5 мм)

## Снятие прибора

Перед тем как оставить автомобиль на парковке, рекомендуется достать прибор из крепления, чтобы он не подвергался воздействию прямых солнечных лучей в течение длительного времени, а также, чтобы сберечь его от воров.

## Основные операции

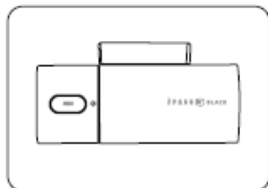

Включите зажигание автомобиля. Тогда загорится светодиодный индикатор питания видео регистратора. Этот же индикатор отображает статус GPS соединения. Индикатор приема сигнала GPS REC будет мигать с интервалом 2 секунды во время установления связи GPS со спутниками. Когда связь будет установлена, индикатор перестанет мигать и будет гореть постоянно.



Через 10 секунд после того, как загорится индикатор питания, прибор подаст звуковой сигнал 3-й громкости и начнет запись. Видео регистратор будет осуществлять непрерывную запись видео и звука и сохранять файлы на установленную в него карту памяти.

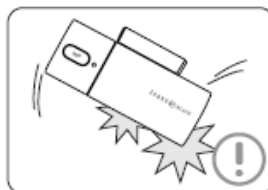

В случае столкновения, резкого ускорения или торможения срабатывает встроенный датчик столкновения, и такие случаи помечаются как происшествия и сохраняются на карте памяти

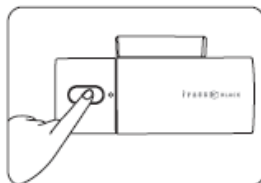

Если водителю нужно пометить какое-либо особое событие, следует нажать кнопку для отметки происшествий, тогда данный файл будет также помечен как происшествие и сохранен на карте памяти.

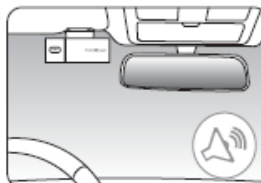

Когда зажигание автомобиля будет выключено, прибор продолжит обработку последних данных в течение 5-10 секунд, подаст тройной звуковой сигнал и выключится.

## ВНИМАНИЕ:

**Не извлекайте из прибора карту памяти, пока не услышите тройной звуковой сигнал.**

**Если во время записи соединение с камерой заднего вида прервется, то запись будет осуществлять только камерой переднего вида со скоростью 30 кадров в секунду. Чтобы снова вернуться в режим одновременной записи обеими камерами, потребуется соединить обе камеры соединительным кабелем, а затем выключить и снова включить прибор.**

# ЭКСПЛУАТАЦИЯ ПРИБОРА

## Режим автоматической парковки

Режим автоматической парковки может включаться во время парковки благодаря встроенному датчику столкновения. При записи видео во время парковки устройство осуществляет запись только после регистрации удара, а также при регистрации движения.

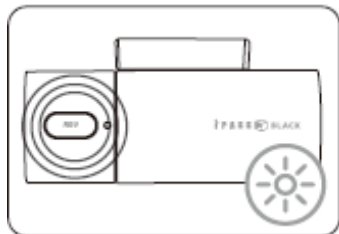

Чтобы режим автоматической парковки мог работать, необходимо подключить виде регистратор к источнику питания в автомобиле. После подключения убедитесь, что когда вы выключаете зажигание автомобиля, прибор продолжает работать.

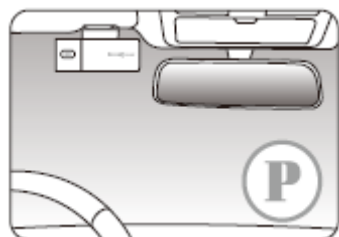

Прибор автоматически определит, что автомобиль прекратил движение для парковки или остановился на более чем 10 минут, и включит режим автоматической парковки.

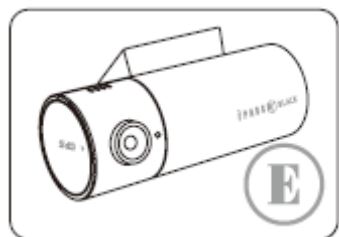

В режиме автоматической парковки запись начинается только при регистрации происшествия. В списке видеозаписей вы легко можете распознать такой файл по букве E перед названием файла. Файлы сохраняются в формате pmr\_date.mp4.

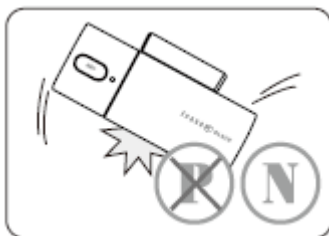

Если в режиме автоматической парковки датчик зарегистрирует движение, то прибор начнет видеозапись в обычном режиме.

## Таблица ошибок

Звуковой сигнал	Тип ошибки	Перевод голосового сообщения
3 звуковых сигнала.	Не установлена карта памяти SD.	Убедитесь, что в прибор установлена карта памяти.
Повторяющийся 4-х кратный сигнал.	Ошибка в работе карты памяти.	Выключите питание и извлеките карту памяти. Отформатируйте ее и установите заново. Если это не помогло, используйте новую карту памяти.
Двойной звуковой сигнал один раз после включения.	Ошибка в установках времени.	Обратитесь в авторизованный сервисный центр.



# ИНСТРУКЦИЯ ПО ЭКСПЛУАТАЦИИ ПК ПРОИГРЫВАТЕЛЯ

## Установка программы проигрывателя на ПК

Вы можете воспроизводить видео и аудио записи, сделанные видео регистратором, на ПК, если установите программу проигрывателя, предлагаемую производителем. Данная программа наиболее подходит для использования в операционных системах Windows XP, Windows Vista, Windows 7 (32 бита).

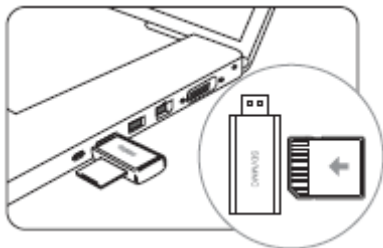

Извлеките карту памяти, поставляемую вместе с прибором, из видео регистратора и вставьте ее в картридер, как показано на рисунке. Затем подключите картридер к USB порту компьютера.

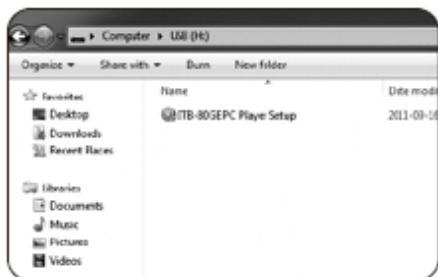

Откройте на компьютере диск USB и два раза щелкните мышкой по установочному файлу ITBPCPlayerSetup.exe.



Следуйте инструкциям на экране, чтобы установить программу.

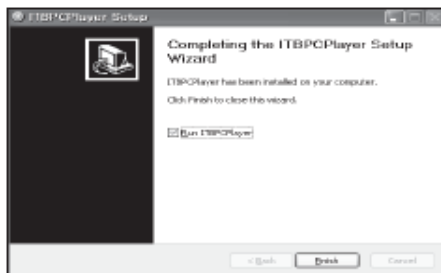

Когда установка будет завершена, щелкните значок Finish.



После установки программы на рабочем столе компьютера появится ярлык запуска проигрывателя.

## Воспроизведение записей на ПК

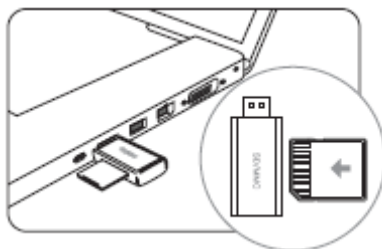

Извлеките карту памяти из видео регистратора и вставьте ее в картридер, как показано на рисунке. Затем подключите картридер к USB порту компьютера.

# ИНСТРУКЦИЯ ПО ЭКСПЛУАТАЦИИ ПК ПРОИГРЫВАТЕЛЯ



Щелкните ярлык запуска проигрывателя на рабочем столе.



Откроется программа проигрывателя.

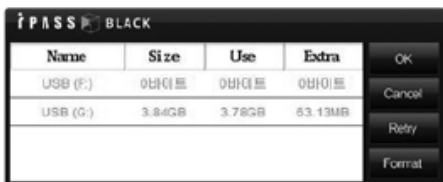

Выберите нужную карту памяти SD и щелкните значок «OK».

All	Front	Rear	Time
<b>N</b>	o	o	2011-06-28 13:26:32
<b>N</b>	o	o	2011-06-28 13:28:32
<b>N</b>	o	o	2011-06-28 13:30:32
<b>N</b>	o	o	2011-06-28 13:32:32
<b>N</b>	o	o	2011-06-28 13:34:32
<b>N</b>	o	o	2011-06-28 13:36:32

В правой части окна проигрывателя отобразится список всех файлов, имеющихся на карте памяти.

Проигрыватель будет последовательно воспроизводить файлы в соответствии с датой и временем записи (сначала старые файлы, а затем новые).

All	Front	Rear	Time
<b>N</b>	o	o	2011-06-28 13:26:32
<b>N</b>	o	o	2011-06-28 13:28:32
<b>N</b>	o	o	2011-06-28 13:30:32
<b>N</b>	o	o	2011-06-28 13:32:32
<b>N</b>	o	o	2011-06-28 13:34:32
<b>N</b>	o	o	2011-06-28 13:36:32

Если вы хотите начать воспроизведение определенного файла из списка, щелкните по нему мышкой.

①	All	Front	Rear	②	Time
	<b>E</b>	o	o		2011-06-28 15:23:36
	<b>E</b>	o	o		2011-06-28 15:25:36
	<b>E</b>	o	o		2011-06-28 15:31:35
	<b>P</b>	o	o		2011-06-28 16:07:50

Вы можете отсортировать события по типу (1) или по времени (2). Для этого щелкните в верхней строке по нужному фильтру. Сортировка файлов по типу подразумевает сортировку по их статусу: All (Все), Event (Происшествия), Parking (Парковка), Normal (Обычные).

# ИНСТРУКЦИЯ ПО ЭКСПЛУАТАЦИИ ПК ПРОИГРЫВАТЕЛЯ

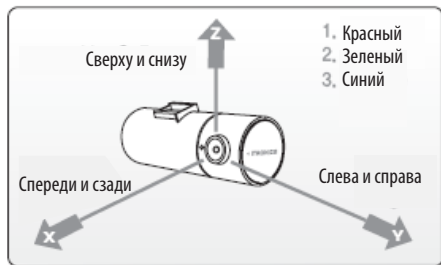

Если воздействие было слабым во время происшествия, то датчик столкновения может не определить его, тогда файл с записью данного происшествия не будет отсортирован автоматически. В таком случае событие следует пометить вручную.



График в нижней части окна проигрывателя отображает степень воздействия по оси X (спереди и сзади), по оси Y (слева и справа) и по оси Z (сверху и снизу) во время происшествия.

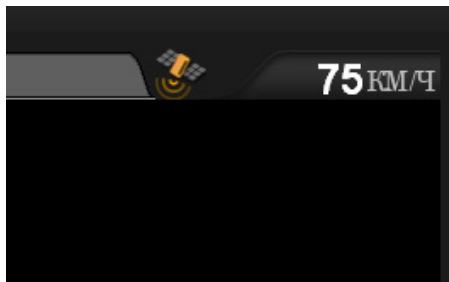

В верхней части окна проигрывателя отображается скорость движения и статус GPS.

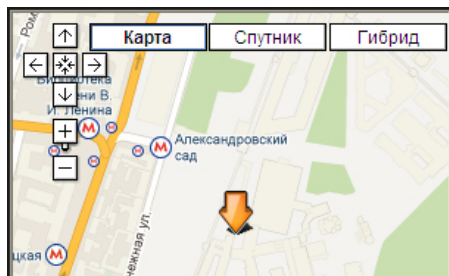

Встроенный приемник GPS регистрирует координаты движения автомобиля и привязывает их к карте.

## ПРИМЕЧАНИЯ:

Для того чтобы пользоваться картой, ваш компьютер должен быть подключен к Интернету.

Чтобы закрыть или открыть карту, щелкните значок .

## Горячие клавиши

Для своего удобства вы можете использовать следующие горячие клавиши во время просмотра видео на ПК:

1. Shift + выбор файлов мышкой – позволяет выбрать группу последовательных файлов.
2. Ctrl + выбор файлов – позволяет выбрать несколько отдельных файлов.
3. Кнопки вверх и вниз – служат для перемещения по списку файлов.
4. Кнопки влево и вправо – служат для быстрой перемотки назад или вперед (каждое нажатие равно 10 секундам).
5. Page Up или Page Down – служат для перехода к предыдущему или следующему файлу.
6. Enter – Воспроизведения текущего файла сначала.
7. Delete – Удаление выбранных файлов.

Вы также можете выбирать нужную камеру с помощью клавиатуры ПК. Нажмите кнопку 1, чтобы воспроизвести видео только с камеры переднего вида. Нажмите кнопку 2, чтобы воспроизвести видео с обеих камер. Нажмите кнопку 3, чтобы воспроизвести видео только с камеры заднего вида.

# ИНСТРУКЦИЯ ПО ЭКСПЛУАТАЦИИ ПК ПРОИГРЫВАТЕЛЯ

## Функциональные значки проигрывателя



Щелкните по значкам, чтобы активировать соответствующие функции:

⏮ ⏭ - переход к предыдущему/следующему файлу;

⏪ ⏩ - переход на 10 секунд назад/вперед;

▶ - начало воспроизведения;

⏸ - пауза;

⦿ - регулировка яркости изображения;

🌙 - режим ночного видения (если съемка проводилась в условиях плохого освещения, данный режим позволяет сделать изображение более ярким так, чтобы видеть окружающую обстановку);

↻ - поворот изображения на 180 градусов;

📷 - захват изображения;

**1.0X** - изменение скорости воспроизведения;

🔊 - регулировка громкости звука;

# ИНСТРУКЦИЯ ПО ЭКСПЛУАТАЦИИ ПК ПРОИГРЫВАТЕЛЯ



- выбор/форматирование карты памяти;



- открыть файл на ПК;



- удаление выбранных файлов;



- сохранение выбранных файлов (файлы будут сохранены в папке HD-BLACKBOX на рабочем столе ПК);



- сохранение всех файлов, помеченных как происшествия (файлы будут сохранены в папке HD-BLACKBOX на рабочем столе ПК);



- переход в меню настроек.

## Меню настроек проигрывателя

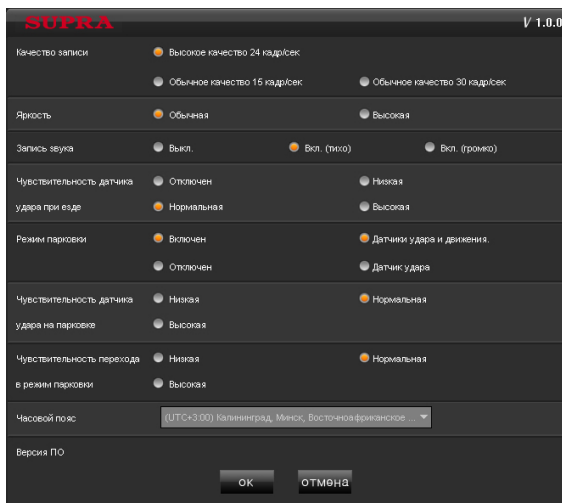

1. Версия проигрывателя
2. Recording quality – Качество записи
3. Illumination control – Регулировка яркости освещения (Standard/Bright – Стандартная/Яркая)
4. Audio recording – Запись звука (ON/OFF - ВКЛ/ВЫКЛ)
5. Impact sensitivity on Driving – Чувствительность датчика столкновения при вождении
6. Parking Mode – Режим парковки
7. Impact sensitivity on Parking/Parking Mode Entry Level – Чувствительность датчика столкновения при парковке
8. Time Zone – Часовой пояс
9. Firmware version – Версия программы

# ИНСТРУКЦИЯ ПО ЭКСПЛУАТАЦИИ ПК ПРОИГРЫВАТЕЛЯ

Если вам нужно изменить настройки по умолчанию, щелкните по значению нужного параметра настройки и выберите другое значение. Чтобы сохранить результаты, щелкните значок «ОК». Чтобы закрыть окно меню настроек без сохранения изменения, щелкните значок «Cancel».

Качество записи устанавливается только для камеры переднего вида, а если вы записываете одновременно двумя камерами, то качество записи автоматически устанавливается на уровне 15

кадров в секунду. Тем не менее, если во время записи соединение с камерой заднего вида прервется, то запись будет осуществлять только камерой переднего вида со скоростью 30 кадров в секунду. Чтобы снова вернуться в режим одновременной записи обеими камерами, потребуется соединить обе камеры соединительным кабелем, а затем выключить и снова включить прибор.

Параметры записи	1СН (только камера переднего вида)			2СН (обе камеры)
	Максимальное	Обычное	Обычное	Обычное
Разрешение	Максимальное	Обычное	Обычное	Обычное
Качество записи (кадров в секунду)	24 кадра/с	30 кадров/с	15 кадров/с	15 кадров/с
Длительность файла	1 мин	1 мин	2 мин	2 мин
Размер файла	11 Мб	11 Мб	14 Мб	Более 15 Мб
Время записи	6 ч	6 ч	9 ч	3-4 ч

# ИНСТРУКЦИЯ ПО ЭКСПЛУАТАЦИИ ПК ПРОИГРЫВАТЕЛЯ

## Управление файлами записей

Видео регистратор осуществляет непрерывную запись видео и звука и последовательно сохраняет файлы на установленную в него карту памяти в соответствии датой и временем записи. Обычные файлы записи помечаются буквой N, а происшествия – буквой E. В списке файлов проигрывателя последовательно отображаются файлы записей, как обычные, так и те, которые были помечены как

происшествия в соответствии датой и временем записи. Сначала отображаются старые файлы, а затем новые.

Когда память карты памяти переполняется, обычные файлы записи удаляются, а помеченные как происшествия сохраняются. Затем начинают записываться новые файлы.

Обычные файлы записи удаляются, а помеченные как происшествия сохраняются.

All	Front	Rear	Time
E	o	o	2011-06-28 15:23:38
E	o	o	2011-06-28 15:25:38
E	o	o	2011-06-28 15:31:35
N	o	o	2011-06-28 15:37:40
N	o	o	2011-06-28 15:39:40
N	o	o	2011-06-28 15:41:40
N	o	o	2011-06-28 15:43:40
N	o	o	2011-06-28 15:45:40
P	o	o	2011-06-28 16:07:50



All	Front	Rear	Time
E	o	o	2011-06-28 15:23:38
E	o	o	2011-06-28 15:25:38
E	o	o	2011-06-28 15:31:35
P	o	o	2011-06-28 16:07:50
N	o	o	2011-06-28 16:09:50
N	o	o	2011-06-28 16:11:50
N	o	o	2011-06-28 16:13:50
N	o	o	2011-06-28 16:15:50
E	o	o	2011-06-28 16:28:33

Новые обычные файлы записи

Старые файлы записи, помеченные как происшествия, удаляются в первую очередь

All	Front	Rear	Time
E	o	o	2011-06-28 13:44:32
E	o	x	2011-06-28 14:07:22
E	o	o	2011-06-28 15:13:36
P	o	o	2011-06-28 16:07:50
E	o	o	2011-06-28 16:41:21
E	o	o	2011-06-28 16:45:21
E	o	o	2011-06-28 17:07:03
E	o	o	2011-06-28 17:09:03
E	o	o	2011-06-28 18:18:46



All	Front	Rear	Time
E	o	o	2011-06-28 13:50:32
E	o	x	2011-06-28 14:27:22
E	o	o	2011-06-28 15:13:36
P	o	o	2011-06-28 16:07:50
N	o	o	2011-06-28 16:30:33
N	o	o	2011-06-28 16:32:33
N	o	o	2011-06-28 16:34:33
N	o	o	2011-06-28 16:36:33
N	o	o	2011-06-28 16:38:33

Новые 30 минут записи

Когда память карты памяти переполняется файлами, помеченными как происшествия, самые старые из них также удаляются. При этом освобождается 30 минут для записи.

Если вы в течение длительного времени никуда не перемещаете или не удаляете файлы записи, помеченные как происшествия, то видео регистратор может записывать видео и звук только в течение 30 минут, что может создать для вас неудобство.

Регулярно удаляйте ненужные файлы-происшествия.

# ИНСТРУКЦИЯ ПО ЭКСПЛУАТАЦИИ ПК ПРОИГРЫВАТЕЛЯ

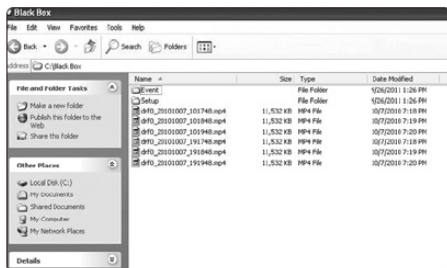

Все видео файлы сохраняются в определенном формате на карте памяти без сортировки по папкам:

dr10\_date.mp4 – обычные файлы, записанные камерой переднего вида;

dr11\_date.mp4 – обычные файлы, записанные камерой заднего вида;

rmr0\_date.mp4 – файлы-происшествия, записанные камерой переднего вида во время парковки;

rmr1\_date.mp4 – файлы-происшествия, записанные камерой заднего вида во время парковки.

## Обновление микропрограммы

Микропрограмму видео регистратора можно легко обновлять после выпуска новых версий программного обеспечения.



Загрузите новую микропрограмму с сайта производителя.

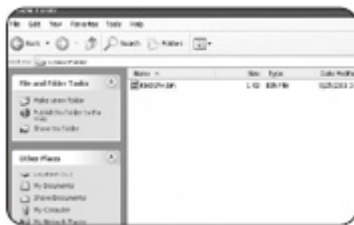

Распакуйте установочный архив, и вы обнаружите файл, названный app.bin.

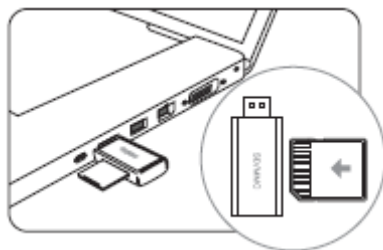

Извлеките карту памяти из видео регистратора и вставьте ее в кардридер, как показано на рисунке. Затем подключите кардридер к USB порту компьютера.



Компьютер распознает карту памяти как диск USB.



Скопируйте файл с названием app.bin в корневую директорию карты памяти. Отключите кардридер от компьютера и извлеките карту памяти.



# ИНСТРУКЦИЯ ПО ЭКСПЛУАТАЦИИ ПК ПРОИГРЫВАТЕЛЯ

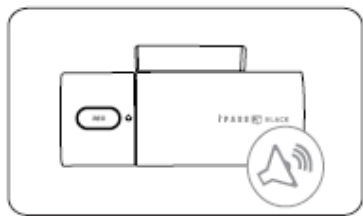

Установите карту памяти в соответствующий разъем видео регистратора и включите питание. Установка обновления микропрограммы начнется автоматически после звукового сигнала о запуске прибора. Процесс обновления займет 10-15 секунд, во время обновления индикатор REC будет мигать. Когда обновление будет завершено, видео регистратор перезагрузится и начнет запись после звукового сигнала 3-й громкости.

## ВНИМАНИЕ:

**Запрещается отключать питание во время выполнения обновления, т.к. в таком случае видео регистратор может быть поврежден.**

## ПРИМЕЧАНИЕ:

*Чтобы проверить, какая версия микропрограммы используется, вы можете щелкнуть правой кнопкой мышки, когда на ПК запущена программа проигрывателя.*

## Форматирование карты памяти с помощью программы проигрывателя

Обычно карта памяти имеет ограниченный срок службы и через некоторое время на нее уже невозможно записать новую информацию. Чтобы продлить срок службы карты памяти, рекомендуется форматировать ее 2 раза в неделю способом, предложенным ниже.

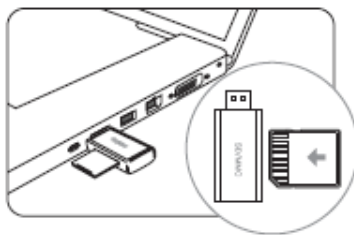

Извлеките карту памяти из видео регистратора и вставьте ее в картридер, как показано на рисунке. Затем подключите картридер к USB порту компьютера.



Щелкните ярлык запуска проигрывателя на рабочем столе. Откроется программа проигрывателя. Щелкните значок  в нижней части окна проигрывателя.

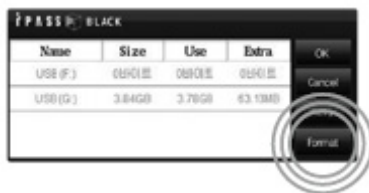

Выделите ту карту памяти, которую нужно отформатировать, и щелкните значок Format (Форматировать).

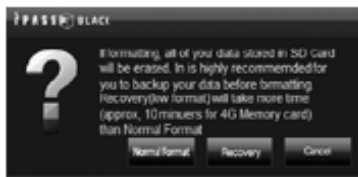

Выберите нужный тип форматирования, щелкнув значок Normal Format (Обычное форматирование)

# ИНСТРУКЦИЯ ПО ЭКСПЛУАТАЦИИ ПК ПРОИГРЫВАТЕЛЯ

или Recovery (Восстановление), чтобы начать форматирование, или щелкните значок Cancel (Отмена), чтобы отменить операцию.

Обычное форматирование следует выбирать, если вам нужно отформатировать карту памяти обычным способом.

Если карту не удастся отформатировать обычным способом, используйте функцию восстановления. Такой способ форматирования занимает больше времени (карта памяти объемом 4 Гб форматировается примерно 10 минут).

## ВНИМАНИЕ:

Если вы отформатируете карту памяти не с помощью программы проигрывателя, а используя стандартный способ форматирования с помощью ПК, то при установке ее в видео регистратор, прибор автоматически переформатирует ее так, чтобы ее формат оптимально подходил для использования видео регистратором. Переформатирование начинается после одного звукового сигнала, когда переформатирование завершится, прибор подаст два звуковых сигнала. Во время переформатирования все файлы, сохраненные на карте памяти, удаляются, в связи с этим не храните важные файлы на карте памяти.

Если вы отформатируете карту памяти с помощью программы проигрывателя, переформатирование не произойдет.

## ПРИМЕЧАНИЕ:

Когда вы форматируете карту памяти с помощью программы проигрывателя, все файлы, связанные с сохраненными настройками в меню настроек, сохраняются.

## Форматирование карты памяти с помощью кнопки REC

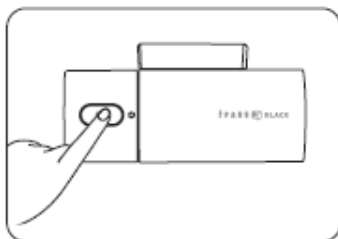

Нажмите и в течение 5 секунд удерживайте кнопку REC.

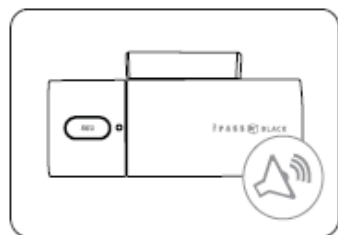

Когда форматирование начнется, прибор начнет подавать звуковые сигналы.

## ВНИМАНИЕ:

Запрещается отключать питание во время выполнения форматирования (когда раздаются звуковые сигналы), т.к. в таком случае карта памяти может быть повреждена.

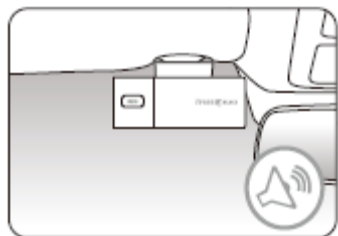

Когда форматирование завершится, видео регистратор прекратит подачу звуковых сигналов и перезапустится.

## ВНИМАНИЕ:

Когда вы форматируете карту памяти в автомобиле, то все файлы, записанные на карту памяти, удаляются и не подлежат восстановлению. Если на карте памяти имеются важные файлы, сохраняйте их резервные копии на других носителях.

## ПРИМЕЧАНИЕ:

*Все настройки остаются неизменными после форматирования.*

*Все необходимые для работы видео регистратора папки будут сгенерированы автоматически после начала записи видео регистратором на отформатированную карту памяти.*

## ЧИСТКА ПРИБОРА И УХОД ЗА НИМ

Регулярно чистите объектив видео регистратора.

Перед чисткой прибора всегда его выключайте.

Чистите поверхность прибора сухой мягкой тканью. Запрещается использовать растворители или другие агрессивные средства для чистки видео регистратора, т.к. это может привести к повреждению поверхности устройства, возгоранию или поражению электрическим током.

Храните регистратор – в сухом тёплом месте.

## БЕЗОПАСНАЯ УТИЛИЗАЦИЯ



Ваше устройство спроектировано и изготовлено из высококачественных материалов и компонентов, которые можно утилизировать и использовать повторно.

Если товар имеет символ с зачеркнутым мусорным ящиком на колесах, это означает, что товар соответствует Европейской директиве 2002/96/ЕС.

Ознакомьтесь с местной системой раздельного сбора электрических и электронных товаров. Соблюдайте местные правила.

Утилизируйте старые устройства отдельно от бытовых отходов. Правильная утилизация вашего товара позволит предотвратить возможные отрицательные последствия для окружающей среды и человеческого здоровья.

# ВОЗМОЖНЫЕ НЕИСПРАВНОСТИ И СПОСОБЫ ИХ УСТРАНЕНИЯ

При возникновении неисправности попробуйте решить проблему с помощью рекомендаций, приведенных в этом разделе. Если неисправность не удаётся устранить самостоятельно, то обратитесь в сервисный центр.

Описание проблемы	Решение
Нет питания	Пожалуйста, проверьте подключение шнура питания к прибору Пожалуйста, проверьте подключение шнура питания к источнику питания в автомобиле Пожалуйста, проверьте переключатель питания устройства Если все соединения исправны, извлеките SD карту из прибора, установите ее в прибор еще раз и повторите попытку включения
Прибор постоянно издает звуковые сигналы («бип-бип»)	Пожалуйста, проверьте правильность установки SD карты. Пожалуйста, создайте резервную копию данных с карты и отформатируйте SD карту В случае если прибор все еще не работает корректно, возможно, закончился срок эксплуатации SD карты Пожалуйста, обратитесь к дилеру для приобретения новой SD карты
Видео запись осуществляется с искажениями помехами	Пожалуйста, убедитесь, что на линзах нет инородных предметов. Если видеоизображение слишком темное, необходимо повысить уровень яркости в конфигурации настройки
У записанных файлов нет звука	Убедитесь, что переключатель микрофона поставлен в положение ON: Оранжевый индикатор должен гореть
Не работает функция записи происшествя	Пожалуйста, проверьте настройку записи в установочном меню ПК проигрывателя
Неправильно функционирует режим принятия GPS сигнала	Пожалуйста, проверьте установку устройства внутри автомобиля и установите в соответствии с инструкцией по эксплуатации Пожалуйста, уберите металлические детали и предметы, которые могут находиться рядом с устройством
Видео запись осуществляется с искажениями помехами	Пожалуйста, убедитесь, что на линзах нет инородных предметов. Если видеоизображение слишком темное, необходимо повысить уровень яркости в конфигурации настройки
У записанных файлов нет звука	Убедитесь, что переключатель микрофона поставлен в положение ON: Оранжевый индикатор должен гореть
Не работает функция записи происшествя	Пожалуйста, проверьте настройку записи в установочном меню ПК проигрывателя.
Неправильно функционирует режим принятия GPS сигнала	Пожалуйста, проверьте установку устройства внутри автомобиля и установите в соответствии с инструкцией по эксплуатации

# ТЕХНИЧЕСКИЕ ХАРАКТЕРИСТИКИ

---

## Камера передняя

Чувствительный элемент: CMOS

Угол обзора: 120 градусов

Минимальное освещение: 0.9 люкс

## Камера задняя

Чувствительный элемент: CMOS

Угол обзора: 120 градусов

Минимальное освещение: 0.4 люкс

## Запись

Сжатие данных: MPEG-4/H.264

Разрешение: 640x480 (VGA)

Частота кадров в секунду для камеры переднего вида: 15, 24, 30

Частота кадров в секунду для камеры заднего вида: 15

Звук: ADPCM

SD: до 16G

## Прочее

Напряжение питания: 12-24 В / 1000мА

Встроенный GPS

Встроенный G-датчик (датчик положения в пространстве)

Микрофон: встроенный, отключаемый

Зуммер: встроенный

Выходной сигнал: NTSC

Поддержка ОС: Windows 2000/XP/Vista/ Windows 7, MAC OS x 10.3.6

Габаритные размеры камеры переднего вида (ШxВ): 92 мм x 42 мм

Габаритные размеры камеры заднего вида (ШxВ): 52 мм x 35 мм

Вес камеры переднего вида: 81 г

Вес камеры заднего вида: 31 г

Температура хранения: от -20°C до +70°C

Рабочая температура: от 0°C до +40°C

Рабочая влажность: 20-80%

Производитель оставляет за собой право на внесение изменений в конструкцию, дизайн и комплектацию прибора без дополнительного уведомления об этих изменениях.

**Производитель:** СУПРА ТЕХНОЛОДЖИС ЛИМИТЕД

16/Ф., Винсом Хаус, 73 Виндхэм Стрит, Централ, Гонг Конг (HK), Китай.

Сделано в Корее.



**AB01**

Товар сертифицирован в соответствии с законом «О защите прав потребителей».

**Срок службы изделия: 3 года**

**Гарантийный срок: 1 год**

Адреса авторизованных сервисных центров приведены на сайте: [www.supra.ru](http://www.supra.ru)

Единая справочная служба: 8-800-100-3331, e-mail: [service@deltael.ru](mailto:service@deltael.ru)

# СПИСОК СЕРВИСНЫХ ЦЕНТРОВ

Город	Название ЦС	Обслуживаемые бренды	Телефон (приемка)	Адрес
Абакан	Экран	CAR-audio, Бытовая тех, Hi-Fi тех.	(3902) 23-39-27	Пр-т Дружбы Народов, д. 29
Арзамас	Техносервис	CAR-audio, Бытовая тех, Hi-Fi тех.	(83147) 3-07-40 7-73-82	ул. 9 Мая, д. 4
Армавир	Форет	CAR-audio, Бытовая тех, Hi-Fi тех.	(86137) 3-36-96	ул. Халтурина д.107
Архангельск	СЦ "МИР"	CAR-audio, Бытовая тех, Hi-Fi тех.	(8182) 27-55-51	ул. Гагарина д. 1
Астрахань	"Элком"	CAR-audio, Бытовая тех, Hi-Fi тех.	(8512) 34-94-94, 63-12-26	414057 ул. Звездная, 11/11
	Тринитрон	CAR-audio	(8512) 35-19-09	ул. Моздокская, д. 25
Ачинск	"Центр тех. обслуживания"	CAR-audio, Бытовая тех, Hi-Fi тех.	(39151) 4-55-55, 8-923-275-45-12	ул. Гагарина, 10А
Барнаул	ООО "Диод"	CAR-audio, Бытовая тех, Hi-Fi тех.	(3852) 63-94-02	ул. Пролетарская, д. 113
Барнаул	Максимум	CAR-audio	(3852) 33-66-08	ул. Смирнова, д. 73А
Белгород	ИП Мозговская М.Е.	CAR-audio, Бытовая тех, Hi-Fi тех.	(4722) 34-03-22	ул. Б.Хмельницкого, д.137
Белово	"Белово-Сервис"	CAR-audio, Бытовая тех, Hi-Fi тех.	8-908-945-19-73	ул. Железнодорожная 31 а,б
Белогорск	"ИП Десятник Н.В."	CAR-audio, Бытовая тех, Hi-Fi тех.	(41641)2-52-02	ул. Ленина, д.43
Березники	"Рембытторгтехника"	CAR-audio, Бытовая тех, Hi-Fi тех.	(3424) 23-72-23, 23-72-28, 23-71-61	ул.Л.Толстого, 76-А
Биробиджан	"Сервис-Центр"	CAR-audio, Бытовая тех, Hi-Fi тех.	(42622) 4-07-21	Биршоссе 2км, 23А
Братск	СЦ "Авторай"	CAR-audio, Бытовая тех, Hi-Fi тех.	(3953) 36-25-15, 42-05-05	ул. Гидростроителей д.53, офис 502
Брянск	"Техсервис"	CAR-audio, Бытовая тех, Hi-Fi тех.	(4832) 69-11-21	пер. Авиационный, д.3/2
	Селена	CAR-audio, Бытовая тех, Hi-Fi тех.	(4832) 72-17-42	пр-кт Станке-Димитрова, д. 28
Великий Новгород	"ООО ТКТ"	CAR-audio, Бытовая тех, Hi-Fi тех.	(8162) 61-12-00	ул. Кочетова, дом 23-А
Владивосток	ВЛ-Сервис	CAR-audio, Бытовая тех, Hi-Fi тех.(не всю технику)	(4232) 459-443, 459-465	ул. Гоголя д.4 (Карбышева, д. 4)
	"Техносервис"	CAR-audio, Бытовая тех, Hi-Fi тех.	(4232) 42-90-10, 43-61-33	Народный пр-т, д.43/2
Владикавказ	"Альда-Сервис"	CAR-audio, Бытовая тех, Hi-Fi тех.	(8672) 64-04-60	ул. Кутузова, д.82
Владимир	Алькор	CAR-audio, Бытовая тех, Hi-Fi тех.	(4922) 34-86-60	ул. Чайковского, д. 40 А
Волгоград	"СЦ ОРКК техники"	CAR-audio, Бытовая тех, Hi-Fi тех.	(8442) 37-43-11	ул. Хиросимы, д. 14
	Телерадиосервис	CAR-audio, Бытовая тех, Hi-Fi тех.	(8442) 70-64-45	ул.Николая Отрады д.15 (юр.адрес ул. Таращанцев, 55-37/4)
Вологда	Вологда	CAR-audio, Бытовая тех, Hi-Fi тех.	(817) 253-99-39, 253-99-69	ул.Новгородская, 7
Воронеж	"BEST-Сервис"	CAR-audio	(4732) 62-27-89	Ленинский проспект 119 а
	"Комплайн"	CAR-audio, Бытовая тех, Hi-Fi тех.	(4732) 41-00-51, 78-50-54	пр-т Труда, д.39
Горно-Алтайск	"ИП Гончар О.В."	CAR-audio, Бытовая тех, Hi-Fi тех.	8-903-919-77-17	ул. Гончарная, д.37
Дзержинск	"Кварц"	CAR-audio, Бытовая тех, Hi-Fi тех.	(8313) 22-93-00	пр.Циолковского, д.54
Димитровград	"ЭлКом Сервис"	CAR-audio, Бытовая тех, Hi-Fi тех.	(84235) 2-86-59	ул. Октябрьская, д.63
Екатеринбург	"Кардинал"	CAR-audio, Бытовая тех, Hi-Fi тех.	620144	г.Екатеринбург, ул.8 Марта, д.84
	СониКо	CAR-audio, Бытовая тех, Hi-Fi тех.	(343) 269-19-48, 269-29-48	ул. Степана Разина, дом 109, офис 100.
	Экран	CAR-audio, Бытовая тех, Hi-Fi тех.	(343) 242-13-94	Красноуральская д. 25 (ТТЦ)
Иваново	ТР-Сервис	CAR-audio, Бытовая тех, Hi-Fi тех.	(4932) 30-06-05,41-09-61	ул.Пролетарская, д.44А,

Ижевск	ДС-Центр	CAR-audio, Бытовая тех, Hi-Fi тех., Климат	(3412) 43-16-62	ул.Карла Маркса, д.393
	РИТ-Сервис	CAR-audio, Бытовая тех, Hi-Fi тех., Климат	(3412) 430-752, 44-44-98, 43-07-52	ул. Максима Горького, д. 162
	Служба сервиса "Элгуд"	CAR-audio, Бытовая тех, Hi-Fi тех.	(3412) 77-10-10	ул. Им. Вадима Сивкова, д. 152
Иркутск	Евросервис	CAR-audio, Бытовая тех, Hi-Fi тех.	(3952) 51-15-24	ул. Лермонтова, д. 281
	СЦ МАСТЕР	CAR-audio, Бытовая тех, Hi-Fi тех.	(3952) 65-04-95, 93-16-56	ул. Киренская д.20
Ишим	ИП Черногор А.А.	CAR-audio, Бытовая тех, Hi-Fi тех.	(34551) 5-05-11, 7-64-74	ул. М.Садовая, д.207, корп. А
Йошкар-Ола	ИП Колесников А.Ю.	CAR-audio, Бытовая тех, Hi-Fi тех.	(8362) 63-02-25	ул. Палантая, д. 77.
Казань	ООО "12 Вольт"	CAR-audio	(843) 277-40-04/20	ул. Ютазинская, 18 а, тел. 512-00-99, доб.107 .
	СЦ "Витязь"	CAR-audio, Бытовая тех, Hi-Fi тех.	(843) 248-71-17	пр. Хусаина Ямашева, д.38
	ООО "Ультра-К"	CAR-audio, Бытовая тех, Hi-Fi тех.	(843)512 56 91, (843) 267 39 33	ул. Маршрутная, д.12А
Калининград	Вега	CAR-audio, Бытовая тех, Hi-Fi тех.	(4012) 35-85-05	ул.Гагарина 41-45
Калуга	"Бизнес Сервис"	CAR-audio, Бытовая тех, Hi-Fi тех.	(4842) 54-83-33, 54-82-22, 79-48-95	ул. Суворова, д.25, Грабцевское ш., д.47
Каменск-Уральский	Техноцентр-Сервис	CAR-audio, Бытовая тех, Hi-Fi тех.	(3439) 34-74-39, 39-95-20	ул. Исетская, д.336
Кемерово	ООО "СЦ Мастеръ"	CAR-audio, Бытовая тех, Hi-Fi тех.	(3842) 38-19-43, 53-74-88	ул. Веры Волошиной, 4; пр. Ленина, 134
Киров	"ТВКОМ"	CAR-audio, Бытовая тех, Hi-Fi тех.	(8332) 54-69-56	Октябрьский пр-кт, д. 116А
	Экран-Сервис	CAR-audio, Бытовая тех, Hi-Fi тех.	(8332) 54-21-56	ул. Некрасова, д. 42
Кореновск	ИП Юдаков Д.В.	CAR-audio, Бытовая тех, Hi-Fi тех.	(86142) 443-59	ул.Пурыхина д.2А
Кострома	АНТЭК	CAR-audio, Бытовая тех, Hi-Fi тех.	(4942) 41-02-02	ул. Станкостроительная д.5 Б
Краснодар	"М-Сервис ЮГ"	CAR-audio, Бытовая тех, Hi-Fi тех.	(861) 222-64-13, 222-8-555	ул. Академика Лукьяненко, д.103, оф.55
	И.П. Новоженцев АСЦ "РИА"	CAR-audio, Hi-Fi тех., Климат	(861) 224-93-48	Ростовское шоссе 22/4
	"ТВ-Юг"	CAR-audio, Бытовая тех, Hi-Fi тех.	(861) 239-06-21, 270-85-65	ул. Шевченко, д. 168, оф. 26
Красноярский	"Интерсервис"	CAR-audio, Бытовая тех, Hi-Fi тех.	8 (34384) 3-60-26	ул. Карпинского, д.15
Красноярск	"Город мастеров"	CAR-audio, Бытовая тех, Hi-Fi тех.	(391) 242-46-46, 290-06-47, 244-54-12	ул. Яковлева, д.59
	"Электроальянс"	CAR-audio, Бытовая тех, Hi-Fi тех.	(3912) 93-54-33, 94-52-82	ул. Дудинская 1, помещение "В"
	КрасАлСервис	CAR-audio, Бытовая тех, Hi-Fi тех.	(3912) 77-29-81, 78-25-07	пер.Светлогорский, д.2
	Синатра	CAR-audio	(3912) 584-999	ул. Металлургов, д. 2в, строение 33
Курган	"СМС-сервис"	CAR-audio, Бытовая тех, Hi-Fi тех.	(3522) 47-27-25	6А мкр, дом 11, офис 8
Курск	Первая Сервисная Компания	CAR-audio, Бытовая тех, Hi-Fi тех.	(4712) 51-45-75	ул. Садовая, д. 5
Липецк	ИП Соболев Г.Ю.	CAR-audio, Бытовая тех, Hi-Fi тех.	(4742) 40-10-72	ул. Мичурина, д.46
	ООО "Фолиум"	CAR-audio, Бытовая тех, Hi-Fi тех.	(4742) 34-07-13	ул. Космонавтов, д.8
Махачкала	Техник ISE	CAR-audio, Бытовая тех, Hi-Fi тех., Климат	(8722) 647-133, 64-28-95	пр-т И.Шамиля, д. 20
Минск	Азарус	CAR-audio, Бытовая тех, Hi-Fi тех.	+375-17-256-94-54	пр. Пушкина, 50
Мурманск	СЦ Электроника	CAR-audio, Бытовая тех, Hi-Fi тех.	(8152) 53-57-75, 27-10-42, 70-25-40	Ледокольный пр., д. 5; ул. Радищева, 19
Набережные Челны	ТриО	CAR-audio, Бытовая тех, Hi-Fi тех.	(8552) 59-23-58	ул.40 лет Победы д.67А, к-с 52/11А

Нижний Новгород	"Импульс"	CAR-audio, Бытовая тех, Hi-Fi тех.	(831) 462-96-69	ул. Жукова, д.24
	"Качественный сервис"	CAR-audio, Бытовая тех, Hi-Fi тех.	(831) 229-60-87, 229-63-66	ул. Заводской парк, д. 21
	Нижегородский СЦ	CAR-audio, Бытовая тех, Hi-Fi тех.	(831) 436-75-04, 436-63-71	ул. Максима Горького, д. 250
Новокузнецк	ООО "СФ-Сервис"	CAR-audio, Hi-Fi тех.	(3843) 95-01-83	ул.Транспортная дом 89 корпус 3 (Автотеатр, 2й этаж)
Новосибирск	РАШ	CAR-audio, Бытовая тех, Hi-Fi тех.	(383) 201-05-31	Красный проспект, д. 56
	Сибирский Сервис	CAR-audio, Бытовая тех, Hi-Fi тех.	(383) 355-55-60, 292-47-12	ул. Вертковская, д.42
	АвтоСаунд	CAR-audio, Бытовая тех, Hi-Fi тех.	(383)256-11-99, (383)263-55-03	ул. Волочаевская, 64
Обнинск	Радиотехника	CAR-audio, Бытовая тех, Hi-Fi тех.	(48439) 613-73 644-14 5-31-31,5-63-50	Обнинск,пл. Треугольная д.1 Калуга, ул. Николо-Козинская, д. 65
Омск	Домотехника-сервис	CAR-audio, Бытовая тех, Hi-Fi тех.	(3812) 36-74-01 г.Ишим (34551) 7-46-31	ул. Лермонтова, д.194; г.Ишим, ул.Карасульская д.183
	"Формула звука"	CAR-audio, Бытовая тех, Hi-Fi тех	(3812) 90-66-11	ул. Лермонтова, д. 93
Оренбург	ООО "ТИКО-сервис"	CAR-audio, Бытовая тех, Hi-Fi тех.	(3532) 77-67-64	ул. Комсомольская д.16
	Эль-Сервис	CAR-audio, Бытовая тех, Hi-Fi тех.	(3532) 99-48-87 старый тел.332-688	460065 ул. Пролетарская, д. 208
Орел	ООО "АРС"	CAR-audio, Бытовая тех, Hi-Fi тех.	(4862) 55-15-06, 55-08-34, 89208111107	ул. Московская д.100, ул. Московская д.68
Орск	Аста-Сервис	CAR-audio, Бытовая тех, Hi-Fi тех.	(3537) 213-666	ул. Краматорская, д. 50
	"Опт-Сервис"	CAR-audio, Бытовая тех, Hi-Fi тех, Климат	(3537) 25-00-70, 62-04-85	пр. Ленина, д.11; г.Новотроицк, ул.Губина 4
Пенза	Телесервис	CAR-audio, Бытовая тех, Hi-Fi тех.	(8412) 64-04-45, 49-24-25	ул. Мирская, д. 17
Пермь	РТВ-Сервис	CAR-audio, Бытовая тех, Hi-Fi тех.	(342) 220-08-48	ул. Мира, д.55
	"Сатурн-Сервис"	CAR-audio, Бытовая тех, Hi-Fi тех.	(342) 290-500, 290-512	ул. Карпинского, д. 27
Псков	"Фронда"	CAR-audio, Бытовая тех, Hi-Fi тех.	(8112) 57-31-98	ул. Киселева, д.16 оф. 21
Пятигорск	ИП Сериков	CAR-audio, Бытовая тех, Hi-Fi тех.	8(8793)98-70-11	ул. 5-ый Переулок д. 13
Ростов-на-Дону	"Оптима-сервис"	CAR-audio, Бытовая тех, Hi-Fi тех., Климат	(863) 230-31-31, 8-961-280-31-31	ул. Турмалиновская 79/3
	ООО "Поиск-Сервис"	CAR-audio, Бытовая тех, Hi-Fi тех., Климат (свой)	(863) 255-20-17/18/19	ул. 50 лет Ростсельмаша, д.1
	АСЦ "Абсолют-Сервис"	CAR-audio, Бытовая тех, Hi-Fi тех	(863) 299-30-60	ул. Мечникова, 71Д
	Теле Дон Сервис	CAR-audio, Бытовая тех, Hi-Fi тех.	(863) 247-14-41	ул. Вересаева 8
Рязань	Техсервис	CAR-audio, Бытовая тех, Hi-Fi тех.	(4912) 21-02-19	ул. Новая д. 51-Г
	Турист	CAR-audio, Бытовая тех, Hi-Fi тех.	(4912) 76-01-56, 75-27-07, 75-75-13, 92-14-44	390048 г.Рязань ул.Новоселов д.21А(фактический адрес)
Самара	"Радиомоде"	CAR-audio, Бытовая тех, Hi-Fi тех.	(846) 223-01-00, 990-18-12	ул. Ново-Вокзальная 161А
	Экспресс-Сервис	CAR-audio, Бытовая тех, Hi-Fi тех.	(846) 228-72-18	ул. XXII Партсъезда, д. 52
Санкт-Петербург	Импорт-сервис	CAR-audio, Бытовая тех, Hi-Fi тех.	(812) 268-00-30, 268-02-77	ул. Бухарестская д. 72
	ООО"Партия-Сервис-Балтик"	CAR-audio, Бытовая тех, Hi-Fi тех.	(812) 374-21-16 (17)	ул. Варшавская, д. 51, кор. 1
	ООО "АЦ"Пионер Сервис"	CAR-audio, Бытовая тех, Hi-Fi тех.	(812) 295-84-14, 327-24-62, 324-75-33,295-84-14 331-89-24, 513-54-31	пр.Лиговский, д.52 ул.Новолитовская, д.5, , Выборгское ш., д.7



Саратов	Сар-сервис	CAR-audio, Бытовая тех, Hi-Fi тех.	(8452) 51-00-99 20-03-85	410004 4-й Вакуровский проезд д.4
	"Саратовремонт"	CAR-audio, Бытовая тех, Hi-Fi тех.	(8452) 55-28-56	ул. Алексеевская д.5
Северодвинск	Сервисный центр	CAR-audio, Бытовая тех, Hi-Fi тех.	(8184) 58-72-21 (8184) 27-84-62	Ул. Гагарина, д.12; ул. Дзержинского д.1
Смоленск	"АС-сервис"	CAR-audio, Бытовая тех, Hi-Fi тех, Климат	(4812) 68-30-31, 38-03-94	214000, ул. Тухачевского, д. 3 А
Сочи	"Техно-2000"	CAR-audio, Бытовая тех, Hi-Fi тех.	(8622) 98-56-20	ул. Конституции, д. 46
Ставрополь	ИП Плотников	CAR-audio, Бытовая тех, Hi-Fi тех.	(8652) 55-17-48	ул. Пирогова д.37 офис 11
	Техно-Сервис	CAR-audio, Бытовая тех, Hi-Fi тех.	(8652) 39-55-30	ул. 7-ая Промышленная, д.6
Сыктывкар	ТехСервис	CAR-audio, Бытовая тех, Hi-Fi тех.	(8212) 29-12-20, 22-95-29	ул. Гаражная, 25
Таганрог	"ТРЦ-Вега"	CAR-audio, Бытовая тех, Hi-Fi тех.	(8634) 65-10-58	ул. Дзержинского, д. 193
Тамбов	"БВС-2000"	CAR-audio, Бытовая тех, Hi-Fi тех.	(4752) 56-19-42	Мичуринская д. 137а
Тверь	Трест-69	CAR-audio, Бытовая тех, Hi-Fi тех.	(4822) 47-59-69	ул. Горького, д.33
	Электроникс	CAR-audio, Бытовая тех, Hi-Fi тех.	(4822) 35-35-30	ул. Циммервальдская, д. 24
Тольятти	Жигули-Гарант	CAR-audio, Бытовая тех, Hi-Fi тех.Климат	(8482) 20-32-42	Жл.Кулибина, д.6а, оф.15
	Абсолют-Сервис	CAR-audio, Бытовая тех, Hi-Fi тех.	(8482) 40-17-28, 33-86-17, 51-55-44	ул.Коммунальная д.46 ул. Карла Маркса 53; ул Свердлова 13/16;
Томск	"Экстрем-2"	CAR-audio, Бытовая тех, Hi-Fi тех.	(3822) 56-23-35, 48-08-80	пр-т Кирова, д.58
Тула	ИП Крылов И.Ю.	CAR-audio, Бытовая тех, Hi-Fi тех.	(4872) 355-399	ул.Н.Руднева д.28
Тюмень	Пульсар	CAR-audio, Бытовая тех, Hi-Fi тех.	(3452) 20-82-65; 28-08-56; 24-55-80	ул.Республики,д.169, ул. Первомайская, д.6
Улан-Удэ	ЮФФА	CAR-audio, Бытовая тех, Hi-Fi тех.	(3012) 41-92-99	ул. Жердева, д.138
Ульяновск	АСЦ "Техно-Сервис"	CAR-audio, Бытовая тех, Hi-Fi тех.	(8422) 45-59-49	ул. Автозаводская, д.36
	"Студия Звука АВТОБЛЮЗ"	CAR-audio, Бытовая тех, Hi-Fi тех.	(8422) 53-03-03	Димитровградское шоссе, 1
Уфа	БашТелеРадиоСервис	CAR-audio, Бытовая тех, Hi-Fi тех.	(347) 252-46-97, 252-13-57	пр. Салавата Юлаева, 59; пр. Октября, 25; ул. Гафури, 4;
	"Пилигрим-сервис"	CAR-audio, Бытовая тех, Hi-Fi тех.	(347) 277-12-62	пр. Октября, д. 148
Хабаровск	"Эталон ДВ"	CAR-audio, Бытовая тех, Hi-Fi тех.	(4212) 54-00-44, 25-30-60	ул. Иртышская, д.17
Чебоксары	"ВТИ-Сервис"	CAR-audio, Бытовая тех, Hi-Fi тех.	(8352) 63-73-24	пр-т И.Яковлева, д.4/2
Челябинск	"АС-Сервис"	CAR-audio, Бытовая тех, Hi-Fi тех.	(351) 232-20-01, 772-66-00	ул. Энтузиастов, д.16, ул. Комарова, д. 114
	Найф	CAR-audio, Бытовая тех, Hi-Fi тех.	(351) 260-87-78	ул. Татьянической, д. 13
	Рембыттехника	CAR-audio, Бытовая тех, Hi-Fi тех.	(351) 772-72-05	ул. Производственная, д.86
Черемхово	СЦ "Рембыттехника"	CAR-audio, Бытовая тех, Hi-Fi тех.	(83954) 65-10-90	ул. Белинского, 19
Череповец	"Телемастер"	CAR-audio, Бытовая тех, Hi-Fi тех.	(8202) 23-66-70, 26-50-37	пр. Победы д.97
Чита	"21 Век-сервис"	CAR-audio, Бытовая тех, Hi-Fi тех.	(3022) 44-09-03	ул. 9 Января 35б, оф.4
Шахты	"Мир звука"	CAR-audio	(8636) 223-000, 222-475	пр-кт Победа Революции 126, м-н Мир Звука
Якутск	ТД Пионер	CAR-audio, Бытовая тех, Hi-Fi тех.	8-914-2257283	ул. Ильменская, д.21
Ярославль	ВИРТ	CAR-audio, Бытовая тех, Hi-Fi тех.	(4852) 58-22-11	ул. Республиканская, 3

**SUPRA**