

SUPRA

РУКОВОДСТВО ПО ЭКСПЛУАТАЦИИ

SCD-505U

АВТОМОБИЛЬНЫЙ CD/MP3 РЕСИВЕР



ОСНОВНЫЕ ОСОБЕННОСТИ

- Совместимость с форматами CD-DA/MP3/WMA
- AM / FM / УКВ радиоприемник
- Встроенный эквалайзер (Поп / Рок / Классика)
- Выходная мощность 4 x 50 Вт
- 2-канальный линейный выход (RCA)
- Аудио вход на передней панели
- USB вход на передней панели
- Разъем для SD/MMC карт
- Разъем ISO-типа

СОДЕРЖАНИЕ

Уважаемый покупатель!

Благодарим Вас за приобретение мультимедийной автомобильной системы SUPRA SCD-505U. Пожалуйста, внимательно ознакомьтесь с данным руководством перед установкой и началом работы с аппаратом и сохраните его для обращения к нему в дальнейшем.

Меры предосторожности	3
Порядок установки и извлечения ресивера	5
Подсоединение	10
Передняя панель	12
Основные операции	14
Управление радиоприемником	15
Воспроизведение компакт-дисков	16
Операции накопителями USB	18
Операции с картами памяти	19
Возможные неполадки и способы их устранения	20
Технические характеристики	22

Данное устройство рассчитано на электросистему автомобиля с напряжением 12 В постоянного тока с минусом на корпусе,

Аппарат не предназначен для подключения к источнику питания +24 В (например, в автобусе или грузовике)!

Управление аппаратом не должно препятствовать безопасному управлению автомобилем.

Чтобы избежать дорожных происшествий и аварий, вызванных невнимательностью, водитель во время езды не должен совершать какие-либо операции с устройством. Если возникла такая необходимость, припаркуйте машину в безопасном месте перед тем, как начать работать с устройством.

Содержите прибор в чистоте, при загрязнении протрите его.

Устройство состоит из деталей, изготовленных с высокой точностью. Не разбирайте, не переделывайте и не ремонтируйте прибор самостоятельно. Это может вызвать серьезные поломки и снимает гарантию на бесплатный ремонт аппарата. Ремонт должен производиться только в специализированных авторизованных сервисных центрах.

Не прикасайтесь к ЖК дисплею твердыми предметами, чтобы его не поцарапать.

Устройство должно размещаться в близком к горизонтальному положении, в местах с достаточной вентиляцией. Вентиляционные отверстия в устройстве не должны закрываться, т.к. это может привести к перегреву устройства и стать причиной неисправностей.

С целью безопасной эксплуатации прибора используйте только рекомендованные производителем комплектующие.

Во избежание повреждений не подвергайте аппарат воздействию прямых солнечных лучей, теплового излучения или потоков горячего воздуха. Если температура в салоне автомобиля слишком высокая, то не включайте аппарат до тех пор, пока температура в салоне не снизится. Не подвергайте прибор воздействию резкой смены температуры.

Не работайте с устройством при слишком высоких или слишком низких температурах, перед включением убедитесь, что температура в автомобиле от 0°C до +40°C.

ЛАЗЕРНЫЙ ПРОДУКТ КЛАСС 1

Проигрыватель представляет собой лазерное устройство класса I, в нем используется видимый/невидимый лазерный луч, прямое воздействие которого опасно. Запрещается разбирать прибор или использовать настройки, операции и элементы управления, не описанные в данном руководстве. В целях обеспечения полной безопасности не снимайте какие-либо крышки и не пытайтесь проникнуть внутрь изделия.

Оберегайте ресивер от попадания внутрь любых жидкостей, даже в минимальном количестве.

Всегда сохраняйте уровень громкости воспроизведения достаточно низким, чтобы были слышны звуки извне автомобиля.

Не допускайте воздействия повышенной влажности на изделие.

При отключении или разряде аккумуляторной батареи автомобиля память предварительных настроек будет стерта.

Если в работе устройства наблюдаются какие-то неполадки, обратитесь в раздел «Возможные неполадки и способы их устранения». Если вы не можете устранить неполадку, если кнопки прибора не реагируют на нажатие или на экране отображается сообщение об ошибке, нажмите острым предметом (например, шариковой ручкой) кнопку RESET, расположенную на ресивере, чтобы вернуться к заводским установкам.

Если прибор не возобновит нормальную работу, протрите контакты присоединительного разъема ресивера и контакты передней панели ватой, смоченной в изопропиловом спирте.

Ремонт ресивера должен выполняться квалифицированным специалистом.

ЗАМЕЧАНИЯ ПО РАБОТЕ С ДИСКАМИ



Устройство воспроизводит диски CD, CD-R, CD-RW стандартного размера (12см).

- При воспроизведении поврежденных или загрязненных дисков могут наблюдаться выпадения сигнала. Бережно обращайтесь с дисками и соблюдайте предложенные ниже инструкции, чтобы увеличить срок их службы.
- Не загружайте в устройство диски нестандартной формы.
- Не прикасайтесь к рабочей поверхности диска, берите диск за края. Запрещается для чистки использовать спирт, растворители, аэрозоли для виниловых дисков.
- Не сгибайте и не деформируйте диски.
- Не загружайте в аппарат диски, с пачкающими веществами на поверхности (чернила, клей и т.п.) и диски с плохо наклеенными этикетками, т.к. это приведет к нарушению работы устройства или даже к поломкам.
- В случае загрязнения протирайте диск от центра к краям чистой сухой тканью без ворса.
- Не подвергайте диски воздействию прямых солнечных лучей, источников тепла или влажности. Не храните диски в местах скопления пыли.
- Храните диски в пластиковых кейсах и не складывайте их в стопку.

Диски CD-R/CD-RW

Чтобы диски CD-R/CD-RW воспроизводились устройством, они должны быть финализированы во время записи. Информация по финализации дисков предоставляется в руководстве пользователя программ для записи на диски.

Кроме того, в зависимости от условий записи, некоторые диски CD-R/CD-RW могут не воспроизводиться устройством. Чтобы обеспечить воспроизводимость дисков, во время записи CD-R/CD-RW дисков следует соблюдать следующие условия:

1. Используйте диски CD-RW со скоростью записи от 1x до 4x, осуществляйте запись на них со скоростью от 1x до 2x.
2. Используйте диски CD-R со скоростью от 1x до 8x, осуществляйте запись на них со скоростью от 1x до 2x.
3. Не используйте диски CD-RW для записи более пяти раз.

Запись файлов MP3

1. Диски для записи должны соответствовать стандарту ISO9660 level 1/level 2 или иметь формат расширения Joliet или Romeo.
2. Файлы MP3 должны иметь расширение *.mp3.
3. Если файл имеет расширение *.mp3, но при этом не является файлом MP3, то он не будет воспроизводиться устройством.

ПОРЯДОК УСТАНОВКИ И ИЗВЛЕЧЕНИЯ РЕСИВЕРА

Меры предосторожности при установке



Данное устройство рассчитано на подключение к электросистеме автомобиля с напряжением +12 В постоянного тока с минусом на корпусе, аппарат не предназначен для подключения к источнику питания +24 В (например, в автобусе, грузовике).

Запрещается менять номинал предохранителя на проводе питания без консультации со специалистом. Использование неподходящего предохранителя может привести к возгоранию или повредить прибор.

Для правильной установки используйте только те комплектующие, которые поставляются с аппаратом. Использование других комплектующих может повлечь за собой неисправность.

Проконсультируйтесь с дилером вашей марки автомобиля прежде, чем выполнять работу, если для установки аппарата необходимо просверлить отверстия или произвести другие изменения в конструкции автомобиля.

Установите (закрепите) проигрыватель таким образом, чтобы он не мешал водителю и не мог нанести травму пассажиру в случае внезапной остановки. Устройство должно размещаться в местах с достаточной вентиляцией.

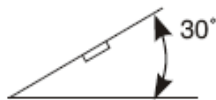

Угол наклона передней панели проигрывателя в рабочем положении относительно вертикали не должен превышать 30°.

Не устанавливайте проигрыватель в местах попадания прямых солнечных лучей или горячего воздуха из отопителя салона, а также в местах скопления пыли и грязи или в местах с сильной вибрацией.

Для обеспечения достаточной вентиляции прибора и снижения риска возгорания не перекрывайте вен-

тиляционные отверстия корпуса и область радиатора на задней стенке аппарата.

Выберите такое место для установки проигрывателя, чтобы он не мешал водителю при управлении автомобилем.

Отключите «-» клемму аккумулятора перед началом установки для снижения вероятности повреждения аппарата и предотвращения короткого замыкания при подключении.

Перед тем, как окончательно установить проигрыватель, временно подключите к нему электропроводку и убедитесь, что аппарат и вся аудио (видео) система работают должным образом.

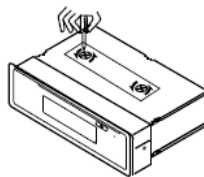

Перед началом установки выкрутите два винта, служащих для предотвращения повреждений механизма воспроизведения дисков. Не загружайте в устройство диск, если винты не были выкручены.

ПОРЯДОК УСТАНОВКИ И ИЗВЛЕЧЕНИЯ РЕСИВЕРА

Съемная передняя панель

Установка и снятие передней панели

Перед тем как снять переднюю панель, выключите питание прибора. Затем нажмите кнопку снятия передней панели  и снимите переднюю панель, как показано на рисунке.

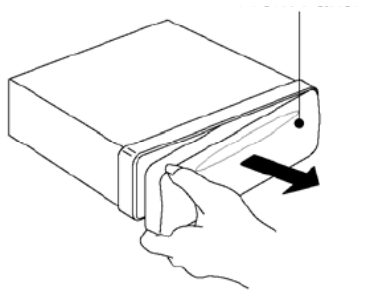
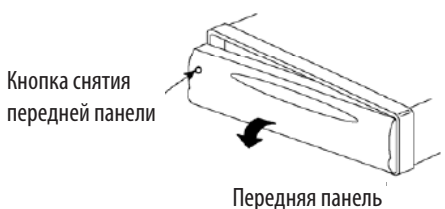

После снятия передней панели храните ее в защитном футляре.



Чтобы установить переднюю панель, сначала закрепите ее правую часть. Затем прижмите левую часть передней панели к ресиверу до щелчка.

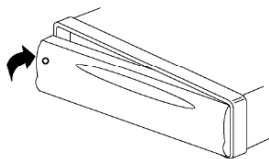

Если передняя панель закреплена неправильно, на экране отобразится сообщение об ошибке или некоторые кнопки не будут работать.

ВНИМАНИЕ:

Не пытайтесь закрепить съемную переднюю панель левой стороной раньше чем зафиксирована правая сторона, это может привести к ее повреждению.

Меры предосторожности при обращении с передней панелью

Передняя панель требует бережного обращения.

Запрещается разбирать переднюю панель.

Запрещается подвергать переднюю панель ударам и падениям.

Не оставляйте переднюю панель под воздействием прямых солнечных лучей, высоких температур или влажности.

После того как вы сняли переднюю панель, храните ее в защитном футляре.

Если передняя панель не была надежно закреплена на ресивере, то в результате сильной вибрации автомобиля она может упасть.

Контактная группа на задней стороне передней панели требует осторожного обращения, не нажимайте на нее отвертками, ручками и другими инструментами, чтобы не повредить электрические контакты.

ПОРЯДОК УСТАНОВКИ И ИЗВЛЕЧЕНИЯ РЕСИВЕРА

Если в контактную группу попали посторонние предметы, удалите их чистой и сухой тканью. Если контактная группа загрязнилась, протрите ее ватой, смоченной в изопропиловом спирте.

Для чистки панели запрещается использовать бензин, растворитель и другие химические вещества.

Порядок установки ресивера

Существует два метода установки: стандартный монтаж на передней панели и установка с помощью кронштейнов. Далее приводится описание обоих способов установки с иллюстрациями.

Фронтальный монтаж

Для правильной установки устройства отсек для установки радиоаппаратуры в приборной панели должен соответствовать следующим размерам:

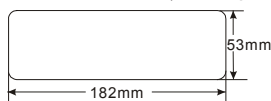

Кроме того, следует проверить, достаточна ли глубина отсека для размещения в ней аппарата.

Перед началом работ убедитесь, что зажигание автомобиля выключено. Кроме того, рекомендуется, если возможно, отсоединить провод от «-» клеммы аккумулятора автомобиля.

1. Отсоедините от аппарата провода.
2. Снимите обрамление передней панели. Чтобы снять обрамление, отожмите вверх поднимите его верхнюю часть, а затем потяните обрамление на себя.
3. Вставьте до упора ключи, входящие в комплект поставки аппарата, в пазы с боков аппарата. Извлеките проигрыватель из монтажной рамы.



4. Вставьте монтажную раму (без корпуса проигрывателя) в отсек приборной панели и отогните «язычки» при помощи отвертки. Не все «язычки» подходят под конструкцию приборной панели конкретного автомобиля, выберите наиболее подходящие.

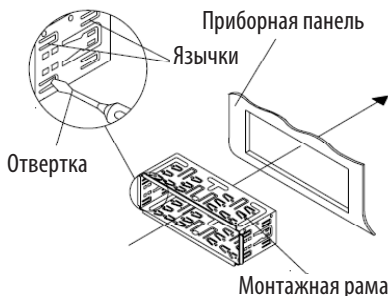

5. Подсоедините к проигрывателю разъемы питания и динамиков, разъем антенны. Убедитесь, что провода нигде не пережаты.
6. Аккуратно вставьте проигрыватель в монтажную раму до щелчка фиксаторов, следя при этом за положением подключенных проводов, чтобы случайно не повредить их.
7. При необходимости обеспечить дополнительное крепление – закрепите заднюю часть проигрывателя скобой к приборной панели при помощи винта. (Не обязательно)

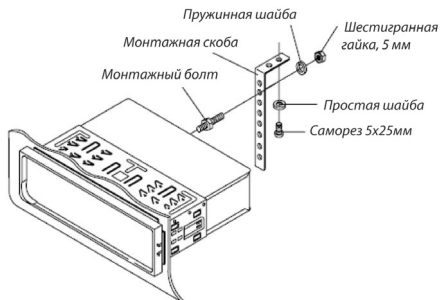

8. Подсоедините провод к «-» клемме автомобильного аккумулятора.
9. Установите обрамление. Затем установите съемную переднюю панель (см. подраздел «Съемная передняя панель»).

ПОРЯДОК УСТАНОВКИ И ИЗВЛЕЧЕНИЯ РЕСИВЕРА

Порядок извлечения аппарата

1. Убедитесь, что зажигание выключено. Отсоедините провод от «-» клеммы аккумулятора автомобиля.
2. Аккуратно снимите переднюю панель и обрамление передней панели, потянув его на себя.
3. Вставьте до упора ключи, входящие в комплект поставки аппарата, в пазы на боковых поверхностях передней панели. Извлеките проигрыватель из рамки, потянув его на себя.

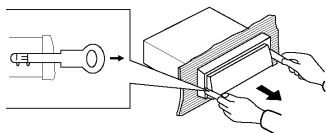

Тыловой монтаж

Данный метод установки аппарата предполагает установку с помощью отверстий на боковых поверхностях прибора и крепление его на кронштейн автомобиля. При этом обрамление, монтажная рама и металлическая скоба не используются.

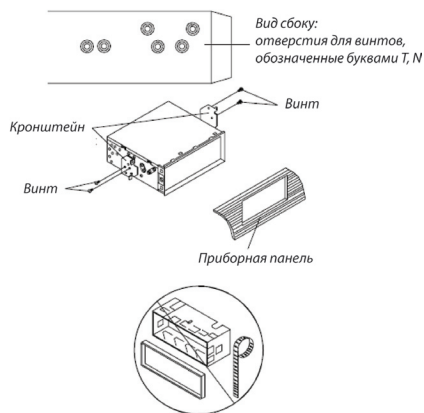

Выберите позицию, при которой винтовые отверстия кронштейнов, закрепленных в автомобиле, и винтовые отверстия приемника, отмеченные соответствующими буквами названия марки автомобиля, совпадут, и закрепите проигрыватель с каждой стороны при помощи 2-х винтов 5x5 мм.

ПРИМЕЧАНИЕ:

Винты и кронштейны в комплект поставки не входят.

ВНИМАНИЕ:

Если подсоединения выполнены неправильно, это может вызвать повреждение изделия, в таком случае прибор не подлежит ремонту по гарантии.

Выполняйте присоединения в точном соответствии со схемой присоединений. В случае возникновения сомнений в правильности присоединения – обратитесь за консультацией в сервисный центр производителя.

Тщательно изолируйте все неиспользованные провода.

Провода (и «+» и «-»), идущие на громкоговорители должны быть изолированы как от корпуса автомобиля, так и от источника +12В.

Не соединяйте между собой провода, идущие на громкоговорители разных каналов.

Соблюдайте полярность присоединения к громкоговорителям.

Суммарное сопротивление громкоговорителей, подключенных к одному каналу должно быть не менее 4 Ом.

Не присоединяйте несколько громкоговорителей к выходу одного канала.

Провод питания радиоантенны (Синий) нельзя подключать к цепям с суммарным током потребления более 100мА (0.1А). Не соединяйте этот провод с корпусом автомобиля.

Убедитесь, что в вашем автомобиле используется электрическая система с номинальным напряжением +12 В с «минусом» на корпусе. В противном случае вам потребуется конвертор.

Перед выполнением подсоединений отключите питание цепи аудиосистемы (радио), удалив соответствующий предохранитель из коробки предохранителей.

Если ваш автомобиль не оснащен разъемом ISO, приобретите его дополнительно в магазине автомобильных аксессуаров и используйте при монтаже аппарата.

Выполните подсоединения в соответствии со схемой, представленной ниже.

ПОДСОЕДИНЕНИЯ

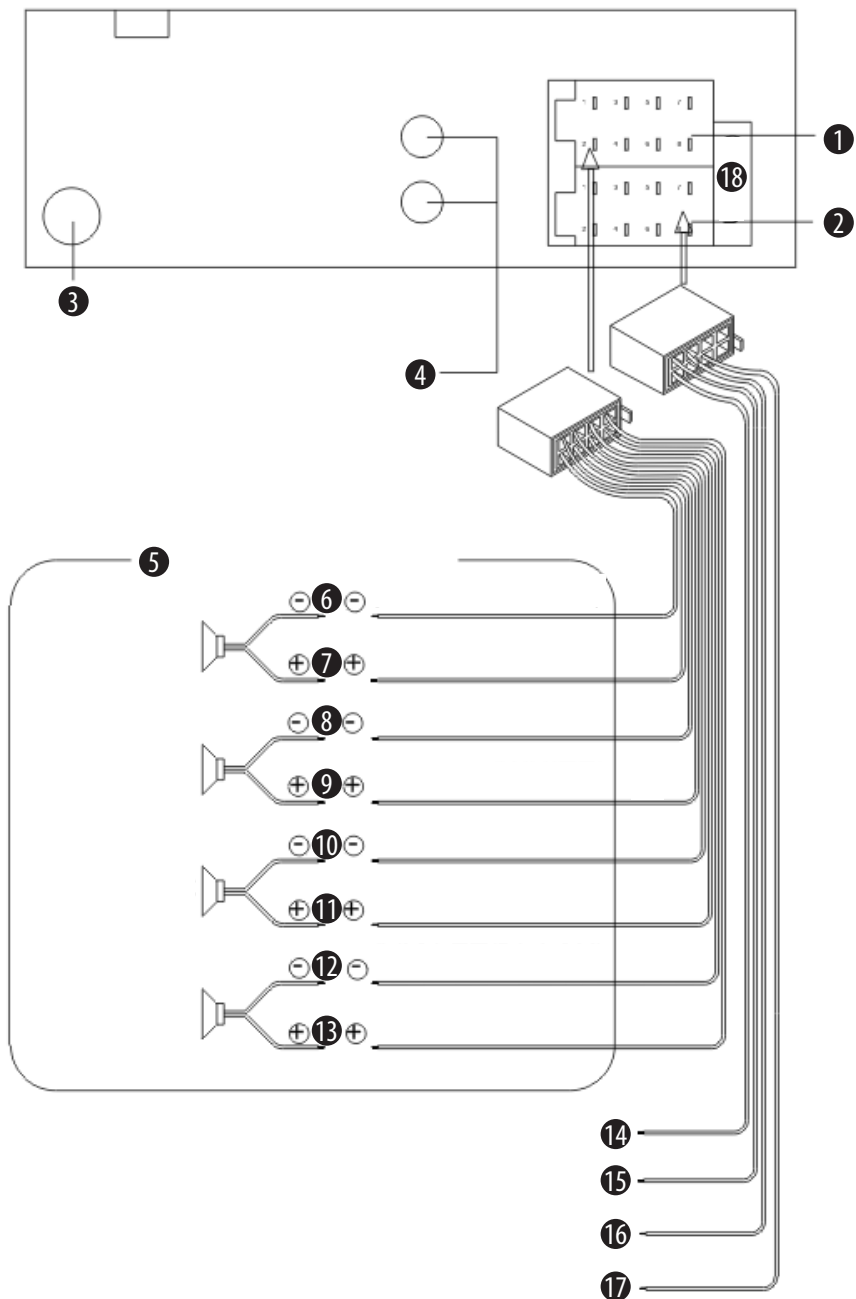

1. Часть В
2. Разъем ISO, часть А
3. Разъем для подключения антенны
4. Аудио выход (красный – правый аудиоканал, белый – левый аудиоканал)
5. Система из 4 динамиков
6. Тыловой левый громкоговоритель (-) (Зеленый/Черный)
7. Тыловой левый громкоговоритель (+) (Зеленый)
8. Фронтальный левый громкоговоритель (-) (Белый/Черный)
9. Фронтальный левый громкоговоритель (+) (Белый)
10. Фронтальный правый громкоговоритель (-) (Серый/Черный)
11. Фронтальный правый громкоговоритель (+) (Серый)
12. Тыловой правый громкоговоритель (-) (Пурпурный/Черный)
13. Тыловой правый громкоговоритель (+) (Пурпурный)
14. Масса (-) (Черный)
15. Питание +12 при включенном зажигании (+) (Красный)
16. Питание антенны/К усилителю (Синий)
17. Питание +12В постоянно /Память настроек (+) (Желтый)
18. Предохранитель (15 А)

ПЕРЕДНЯЯ ПАНЕЛЬ / КНОПКИ УПРАВЛЕНИЯ АППАРАТОМ



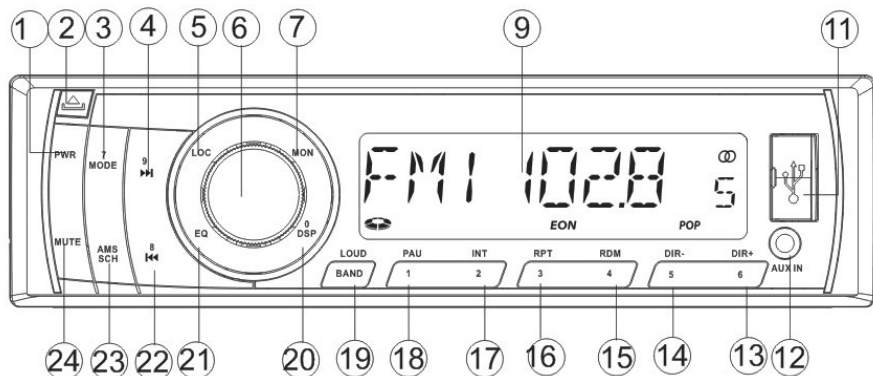

Общий вид передней панели

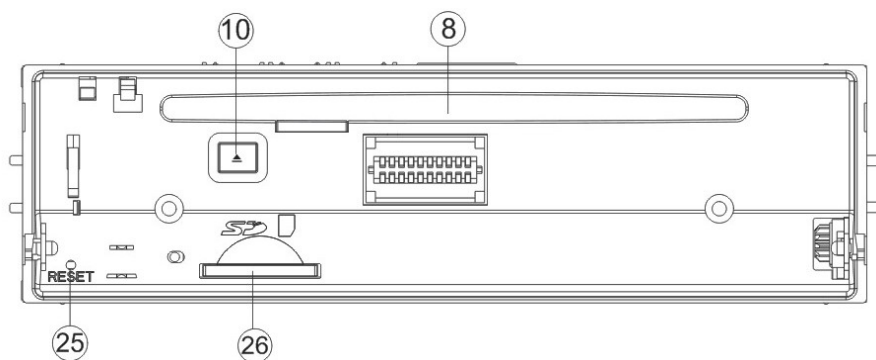

Вид лицевой стороны ресивера после снятия передней панели



ПЕРЕДНЯЯ ПАНЕЛЬ / КНОПКИ УПРАВЛЕНИЯ АППАРАТОМ

1. **PWR** Кнопка выключения аппарата
2.  Кнопка снятия передней панели
3. **MODE/7** Кнопка выбора режима работы аппарата / цифровая кнопка 7
4. /9 Кнопки перехода к следующей дорожке / поиска радиостанций вверх по диапазону / цифровая кнопка 9
5. **LOC** Кнопка выбора режима приема всех радиостанций / радиостанций с сильным сигналом
6. **SEL/VOL** Кнопка выбора аудио настроек / регулятор громкости
7. **MON** Кнопка переключения режимов стерео/моно
8. Слот для загрузки диска
9. ЖК-дисплей
10.  Кнопка извлечения диска
11. Разъем USB
12. **AUX IN** Разъем для подключения внешнего источника
13. **DIR+/6** Кнопка перехода в следующую папку / цифровая кнопка 6
14. **DIR-/5** Кнопка перехода в предыдущую папку / цифровая кнопка 5
15. **RDM/4** Кнопка воспроизведения в случайном порядке / цифровая кнопка 4
16. **RPT/3** Кнопка повторного воспроизведения / цифровая кнопка 3
17. **INT/2** Кнопка сканированного воспроизведения / цифровая кнопка 2
18. **PAU/1** Кнопка начала воспроизведения / паузы / цифровая кнопка 1
19. **BAND/LOUD** Кнопка переключения диапазонов частот / включения тонкомпенсации
20. **DSP/0** Кнопка отображения текущей информации / отображения ID3 тегов для MP3 / цифровая кнопка 0
21. **EQ** Кнопка выбора предустановок эквалайзера
22. /8 Кнопка перехода к предыдущей дорожке / поиска радиостанций вниз по диапазону / цифровая кнопка 8
23. **AMS/SCH** Кнопка сканирования радиостанций / автоматического поиска и сохранения радиостанций / поиска дорожек MP3
24. **MUTE** Кнопка блокировки звука
25. **RESET** Кнопка инициализации системы (восстановления заводских настроек)
26. Разъем для подключения карты памяти

ОСНОВНЫЕ ОПЕРАЦИИ

Кратко нажмите кнопку **MUTE (24)**, чтобы заблокировать звук. Чтобы вернуться к предыдущему уровню звучания, нажмите кнопку **MUTE** еще раз.

Выбор аудио настроек

Последовательно нажимайте кнопку **SEL/VOL (6)**, чтобы выбрать нужный параметр настройки в следующей последовательности: VOL (Громкость) -> BAS (Тембр низких частот) -> TRE (Тембр высоких частот) -> BAL (Баланс между правыми и левыми динамиками) -> FAD (Баланс между фронтальными и тыловыми динамиками) ->

После выбора параметра регулятором громкости настройте выбранный параметр.

Выбор режима эквалайзера

Кратко нажмите кнопку **EQ (21)**, чтобы активировать функцию эквалайзера. Последовательно нажмите кнопку **EQ**, чтобы выбрать режим эквалайзера в следующем порядке: FLAT -> CLAS -> POP M -> ROCK -> DSP OFF ->

Тонкомпенсация

Нажмите и удерживайте кнопку **BAND/LOUD**, чтобы включить функцию тонкомпенсации. Чтобы отключить тонкомпенсацию, снова нажмите и удерживайте кнопку **BAND/LOUD** на передней панели.

УПРАВЛЕНИЕ РАДИОПРИЕМНИКОМ

Переход в режим радиоприемника

Последовательно нажимайте кнопку **MODE**, чтобы выбрать режим радиоприемника.

Моно и стерео режим

Нажмите кнопку **MON**, чтобы переключиться в нужный режим: стерео или моно. В режиме радиоприемника рекомендуется устанавливать режим моно, чтобы улучшить прием удаленных радиостанций.

Выбор диапазона частот

Последовательно нажимайте кнопку **BAND/LOUD** на передней панели или на пульте ДУ, чтобы выбрать диапазон частот: FM1 -> FM2 -> ... -> MW1 -> MW2 ->

Выбор режима приема

Нажмите кнопку **LOC**, чтобы выбрать режим приема всех радиостанций (**DX**) или радиостанций только с сильным сигналом (**LOC**). Функция действует только в режиме автоматического поиска радиостанций.

Автоматический поиск радиостанций

Кратко нажмите кнопку **►►** или **◄◄**, чтобы начать автоматический поиск радиостанций вверх или вниз по диапазону. Когда устройство обнаружит радиостанцию с сильным сигналом, поиск будет остановлен.

Поиск радиостанций вручную

Нажмите и не менее 2 секунд удерживайте кнопку **►►** или **◄◄**, чтобы переключиться в режим поиска вручную, при этом на дисплее должен появиться надпись «**MANUAL**». В этом режиме можно осуществлять пошаговое изменение частоты настройки кнопками **►►** и **◄◄**.

При отсутствии нажатий на кнопки **►►** и **◄◄** в течение 5 секунд, устройство вернется в режим автоматического поиска, при этом на дисплее появится надпись «**AUTO**».

Автоматический поиск и сохранение радиостанций

Нажмите и удерживайте кнопку **AMS/SCH**, чтобы начать автоматический поиск и сохранение радиостанций в текущем диапазоне. Устройство найдет и сохранит 6 радиостанций с самым сильным сигналом. Чтобы остановить поиск, нажмите кнопку **AMS/SCH** еще раз.

Сканирование сохраненных радиостанций

Кратко нажмите кнопку **AMS/SCH**, чтобы перейти в режим сканирования сохраненных радиостанций. Каждая радиостанция в этом режиме будет воспроизводиться в течение нескольких секунд.

Сохранение радиостанций вручную

Настройтесь на нужную радиостанцию, нажмите и удерживайте одну из цифровых кнопок 1-6, под которой хотите сохранить эту радиостанцию.

Переключение на сохраненные радиостанции

Чтобы переключиться на сохраненную радиостанцию, выберите нужный диапазон и нажмите одну из кнопок 1-6, соответствующую этой радиостанции.

ВОСПРОИЗВЕДЕНИЕ ДИСКОВ CD/MP3

Переход в режим воспроизведения дисков

При загрузке диска в устройство, оно автоматически перейдет в режим воспроизведения дисков, начнется чтение и воспроизведение звуковых дорожек на диске.

Если диск уже был загружен в устройство, последовательно нажимайте кнопку **MODE**, чтобы выбрать режим CD/MP3.

ВНИМАНИЕ:

Не загружайте диски CD-RW в устройство, если на них хранятся важные файлы, т.к. в результате сбоя в работе, они могут быть утеряны.

Загрузка и извлечение диска

Загрузите диск в слот для диска на передней панели. Устройство автоматически начнет его воспроизведение.

Чтобы извлечь диск, нажмите кнопку **▲** на передней панели.

Начало воспроизведения и пауза

В режиме воспроизведения нажмите кнопку **PAU/1**, чтобы приостановить воспроизведение. Чтобы его возобновить, нажмите кнопку **PAU/1** еще раз.

Выбор звуковых дорожек

Нажмите кнопку **▶▶**, чтобы перейти к следующей дорожке. Нажмите кнопку **◀◀**, чтобы перейти к началу текущей дорожки, нажмите кнопку **◀◀** еще раз, чтобы перейти к предыдущей дорожке.

Выбор папок (MP3)

В режиме воспроизведения диска MP3 вы также можете переходить по папкам. Нажмите кнопку **DIR+/DIR-**, чтобы перейти в следующую/предыдущую папку. Если диск MP3 не содержит папки, кнопки **DIR+/DIR-** будут неактивны.

Ускоренная перемотка

Нажмите и удерживайте кнопку **◀◀** или **▶▶**, чтобы начать быструю перемотку в обратном или прямом направлении, на дисплее при этом будет отображаться номер дорожки. Чтобы воспроизведение продолжилось в обычном режиме, отпустите кнопку **◀◀** или **▶▶**.

Сканированное воспроизведение

Нажмите кнопку **INT/2**, чтобы прослушать все звуковые дорожки на диске в режиме сканирования, тогда каждая дорожка будет воспроизводиться в течение нескольких секунд. Нажмите кнопку **INT/2** еще раз, чтобы воспроизведение продолжилось в обычном режиме.

Повторное воспроизведение

Последовательно нажимайте кнопку **RPT/3**, чтобы выбрать режим повтора в следующем порядке: повтор дорожки -> повтор диска -> повтор отключен ->

Воспроизведение в случайном порядке

Нажмите кнопку **RDM/4**, чтобы перейти в режим воспроизведения в случайном порядке. Нажмите кнопку **RDM/4**, чтобы вернуться к воспроизведению в обычном порядке.

Поиск папок/дорожек MP3

Вы можете найти нужную папку/дорожку на диске различными способами.

1. Поиск по номеру дорожки

В режиме воспроизведения MP3 нажмите кнопку **AMS/SCH**, тогда на дисплее высветится «Searching track directly», введите номер дорожки цифровыми кнопками. Если номер состоит из трех знаков, поиск дорожки начнется немедленно. Если номер дорожки состоит из одной или двух цифр, то поиск начнется через несколько секунд, поиск можно начать сразу, нажав кнопку **SEL/VOL**.

ВОСПРОИЗВЕДЕНИЕ ДИСКОВ CD/MP3

Для ввода цифр используйте следующие кнопки:

1-6 – M1-M6

7 – MODE

8 - P

9 - 0

0 - DSP

2. Поиск по названию папки/дорожки

В режиме воспроизведения MP3 нажмите кнопку **AMS/SCN** два раза, тогда на дисплее высветится «Searching Directory or File Name», введите название папки/дорожки и нажмите кнопку **SEL/VOL** для подтверждения. Устройство ищет папки или дорожки, в названии которых встречается установленная комбинация символов.

Для ввода символов используйте следующие кнопки:

A, B, C, 1 – M1

D, E, F, 2 – M2

G, H, I, 3 – M3

J, K, L, 4 – M4

M, N, O, 5 – M5

P, Q, R, 6 – M6

S, T, U, 7 - MODE

V, W, X, 8 - P

Y, Z, пробел, 9 – 0

_, -, +, 0 - DSP

3. Поиск из корневой папки

В режиме воспроизведения MP3 нажмите кнопку **AMS/SCN** три раза, на дисплее отобразится список папок. Поворачивайте регулятор громкости на передней панели или нажимайте кнопки **◀▶**, чтобы перемещаться по списку. Когда вы найдете нужную папку, нажмите кнопку **SEL/VOL**, чтобы в нее перейти. Поворачивайте регулятор громкости или нажимайте кнопки **◀▶**, чтобы выбрать дорожки в этой папке. Для подтверждения нажмите кнопку **SEL/VOL**. Тогда устройство начнет воспроизведение выбранной дорожки.

Отображение ID3 тегов

Если музыкальные файлы MP3 содержат информацию ID3 тегов, последовательно нажимайте кнопку **DSP**, чтобы просмотреть информацию о звуковой дорожке: название композиции, название альбома, имя исполнителя.

Если музыкальные файлы MP3 не содержат информацию ID3 тегов, то при нажатии кнопки **DSP** на дисплее будет отображаться: «UNKNOWN SONGNAME», «UNKNOWN ARTIST», «NO ALBUM TITLE».

Если музыкальные файлы MP3 не имеют ID3 тегов, то при нажатии кнопки **DSP** никакая информация не отобразится на дисплее.

В режиме воспроизведения MP3 файлов информация ID3 тегов воспроизводимого файла (если есть) будет отображаться на дисплее в виде бегущей строки.

Поддерживаемые режимы декодирования MP3/WMA

Стандарт	Битрейт, Кбит/с	Поддерживаемый режим
MPEG1 Audio Layer 3 (44,1 кГц)	32, 48, 64, 96, 128, 192, 256, 320	Стерео
Windows Media Audio (WMA) (44,1 кГц)	64, 96, 128, 192	Стерео

ОПЕРАЦИИ С НАКОПИТЕЛЯМИ USB

Подключение накопителей USB и переход в режим USB

Разъем USB расположен на передней панели. Вы можете подключать устройства USB как напрямую, так и с помощью соединительного кабеля.

При подключении накопителя USB, устройство автоматически переходит в режим USB, начнется чтение и воспроизведение. Если к устройству уже был подключен накопитель USB, но оно находится в другом режиме, последовательно нажимайте кнопку **MODE**, чтобы выбрать режим USB.

Перед отключением USB накопителя следует перейти в другой режим.

ВНИМАНИЕ:

Не подключайте к устройству накопитель, если на нем хранятся важные файлы, т.к. в результате сбоя в работе, они могут быть утеряны.

Не отключайте накопитель USB, если прибор находится в этом режиме.

Если вы подключаете к устройству MP3-плеер, извлеките из него батарею (если это не аккумуляторная батарея), в противном случае может произойти взрыв.

При установке или извлечении USB накопителей не прикладывайте чрезмерных усилий, иначе вы можете повредить прибор или USB накопитель.

Технические характеристики

Максимальное количество папок: 500

Максимальное количество файлов: 999

Глубина вложений папок: 8

Максимальный поддерживаемый объем: 2 Гб

Совместимость

В виду постоянного совершенствования технологий ряд накопителей USB может оказаться несовместимым с данным устройством, особенно это касается накопителей, требующих установки драйверов. Данное устройство несовместимо с внешними жесткими дисками.

Управление воспроизведением

Управление воспроизведением с устройств USB осуществляется аналогично управлению воспроизведением дисков.

Подключение карт памяти SD/MMC и переход в режим SD/MMC

Разъем для подключения карт памяти расположен на передней части ресивера. Снимите переднюю панель и установите карту памяти в соответствующий разъем правильной стороной до щелчка. Если карта памяти установлена правильно, то устройство автоматически перейдет в режим SD/MMC, начнется чтение и автоматическое воспроизведение файлов, записанных на карту памяти. Если карта памяти уже установлена в устройство, последовательно нажимайте кнопку **MODE**, чтобы выбрать режим SD/MMC.

ВНИМАНИЕ:

Не подключайте к устройству карту памяти, если на ней хранятся важные файлы, т.к. в результате сбоя в работе, они могут быть утеряны.

Управление воспроизведением

Управление воспроизведением с карт памяти осуществляется аналогично управлению воспроизведением дисков.

Технические характеристики разъема SD/MMC

Поддержка до 8 Гб памяти

Поддержка до 254 дорожек

ВОЗМОЖНЫЕ НЕПОЛАДКИ И СПОСОБЫ ИХ УСТРАНЕНИЯ

Перед обращением к этой таблице убедитесь, что все подсоединения выполнены правильно. Если неполадки не устраняются способами, указанными ниже, выполните инициализацию системы, нажав кнопку **RESET** на передней панели, тогда будут восстановлены заводские настройки устройства. Если неполадки остались, обратитесь в ближайший авторизованный сервисный центр.

Неполадка	Причина	Способ устранения
Устройство не включается.	Перегорел предохранитель.	Замените предохранитель на новый рекомендованного типа.
	Не включено зажигание.	Проверьте подсоединения и переведите ключ зажигания в положение «АСС».
Невозможно загрузить или извлечь диск.	Невозможно загрузить диск, т.к. в устройство уже загружен диск.	Сначала извлеките один диск, а потом загружайте другой.
	Вы загружаете диск не той стороной.	Загружайте диск рабочей поверхностью вниз.
	Диск слишком загрязнен или поврежден.	Почистите диск или попробуйте загрузить другой.
	Внутри салона слишком высокая температура.	Охладите салон до нормальной температуры перед тем, как начать работать с устройством.
	Внутри устройства образовался конденсат.	Дайте влаге испариться в течение часа.
Нет звука.	Громкость установлена на минимальном уровне.	Настройте уровень громкости.
	Неправильно выполнены подсоединения.	Проверьте правильность подсоединений
Не работают кнопки управления.	Передняя панель не зафиксирована.	Проверьте правильность установки передней панели.
	Встроенный микрокомпьютер работает некорректно из-за помех.	Проведите инициализацию системы, нажав кнопку RESET .
В режиме воспроизведения диска пропускаются дорожки.	Угол установки устройства превышает 30 градусов.	Измените угол установки так, чтобы он не превышал 30 градусов.
	Диск слишком загрязнен или поврежден.	Почистите диск или попробуйте загрузить другой.
Плохой прием радиостанций, не работает автоматический поиск.	Неправильная длина антенны, неправильно выполнено подсоединение антенны.	Проверьте правильность расположения антенны. Антенна должна быть полностью выдвинута.
	Слишком слабый сигнал станции.	Проверьте качество подсоединения и заземления антенны.
		Проведите поиск радиостанций вручную.



Ваше устройство спроектировано и изготовлено из высококачественных материалов и компонентов, которые можно утилизировать и использовать повторно.



Если товар имеет символ с зачеркнутым мусорным ящиком на колесах, это

означает, что товар соответствует Европейской директиве 2002/96/ЕС.

Ознакомьтесь с местной системой раздельного сбора электрических и электронных товаров. Соблюдайте местные правила.

Утилизируйте старые устройства отдельно от бытовых отходов. Правильная утилизация вашего товара позволит предотвратить возможные отрицательные последствия для окружающей среды и человеческого здоровья.

ТЕХНИЧЕСКИЕ ХАРАКТЕРИСТИКИ

Общие характеристики

Напряжение питания: постоянный ток 12 В (на корпусе «-»)

Максимальный потребляемый ток: 15 А

Выходная мощность: 50 Вт х 4

Регулировка тембра нижних частот: +/-10 дБ (при 100 Гц)

Регулировка тембра верхних частот: +/- 10 дБ (при 10 кГц)

Габаритные размеры (ШхГхВ): 178х160х50 мм

Радиоприемник

FM

Диапазон частот: 65–74 МГц и 87,5–108 МГц

Промежуточная частота: 10,7 МГц

Чувствительность: не хуже 12 дБ (С/Ш=30дБ)

Разделение стереоканалов: 25 дБ при 1 кГц

Отношение сигнал/шум: 50 дБ

AM (CB)

Диапазон частот: 522 – 1620 кГц

Промежуточная частота: 450 кГц

Чувствительность: не хуже 36 дБ

Отношение сигнал/шум: 40 дБ

Проигрыватель дисков

Поддерживаемые форматы дисков: CD, CD-R, CD-RW (Audio/MP3)

Полоса частот: 40 Гц – 18 кГц

Отношение сигнал/шум: более 55 дБ

Разделение каналов: более 45 дБ

Производитель оставляет за собой право на внесение изменений в конструкцию, дизайн и комплектацию прибора без дополнительного уведомления об этих изменениях.

Производитель оставляет за собой право на внесение изменений в конструкцию, дизайн и комплектацию прибора без дополнительного уведомления об этих изменениях.

Производитель: СУПРА ТЕХНОЛОДЖИС ЛИМИТЕД

16/Ф., Винсом Хаус, 73 Виндхэм Стрит, Централ, Гонг Конг (НК), Китай.

Сделано в Китае.



Товар не подлежит обязательной сертификации.

Срок службы изделия: 3 года

Гарантийный срок: 1 год

Адреса авторизованных сервисных центров приведены на сайте: www.supra.ru

Единая справочная служба: 8-800-100-3331, e-mail: service@deltael.ru

СПИСОК СЕРВИСНЫХ ЦЕНТРОВ

Город	Название СЦ	Обслуживаемые бренды	Телефон (приемка)	Адрес
Абакан	Экран	CAR-audio, Бытовая тех, Hi-Fi tex.	(3902) 23-39-27	Пр-т Дружбы Народов, д. 29
Алматы	Технодом-Сервис	CAR-audio, Бытовая тех, Hi-Fi tex.	(3272) 588-544	ул. Утеген Батыра 73"Б"
Армавир	Техносервис	CAR-audio, Бытовая тех, Hi-Fi tex.	(83147) 307-40	ул. Кольцова д.4
Армавир	Форет	CAR-audio, Бытовая тех, Hi-Fi tex.	(86137) 3-36-96	ул. Халтурина д.107
Астрахань	Гринитрон	CAR-audio	(8512) 35-19-09	ул. Молдожская, д. 25
Астрахань	Хайтек-Сервис	CAR-audio, Бытовая тех, Hi-Fi tex.	(8512) 631-776, 632-066	ул. Н.Островского 148а оф.202
Барнаул	ООО "Дюод"	CAR-audio, Бытовая тех, Hi-Fi tex.	(3852) 63-94-02	ул. Пролетарская, д. 113
Барнаул	Максимум	CAR-audio	(3852) 33-66-08	ул. Смирнова, д. 73А
Барнаул	Рембыттехника	CAR-audio, Бытовая тех, Hi-Fi tex.	(3852) 77-23-23, 35-77-44	пр. Калинина, 24-А
г. Братск	Авторай	CAR-audio, Бытовая тех, Hi-Fi tex.	(3953) 36-25-15, 42-05-05	Иркутская обл, п.Энергетик, ул. Наймушина, д.7
Брянск	Михайлов В.Н.	CAR-audio, Бытовая тех, Hi-Fi tex.	(4832) 33-13-08	ул. Красноармейская д.170, м-н. "Электроника"
Брянск	Селена	CAR-audio, Бытовая тех, Hi-Fi tex.	(4832) 72-17-42	пр-кт Станке-Димитрова, д. 28
Великий Новгород	"ООО ТКТ"	CAR-audio, Бытовая тех, Hi-Fi tex.	(8162) 61-12-00	ул. Кочетова, дом 23 А
Владивосток	ВЛТ-Сервис	CAR-audio, Бытовая тех, Hi-Fi tex (не всю технику)	(4232) 459-443, 459-465	пр-т Карбышева, д. 4
Владимир	Алькор	CAR-audio, Бытовая тех, Hi-Fi tex.	(4922) 34-86-60	ул. Чайковского, д. 40 А
Волгоград	Армада-сервис	CAR-audio, Бытовая тех, Hi-Fi tex.	(8442) 23-41-36, 23-05-94	г.Волгоград,пр-т Ленина,58, г.Волжский ул.87-я Гвардейская д.85а
Волгоград	Теплерадисервис	CAR-audio, Бытовая тех, Hi-Fi tex.	(8442) 70-64-45	ул. Тарашанцев, 55-37/4
Воронеж	"BEST-Сервис"	CAR-audio, Бытовая тех, Hi-Fi tex.	(4732) 62-27-89	Ленинский проспект 119а
Воронеж	ВОП-Сервис	CAR-audio, Бытовая тех, Hi-Fi tex.	(4732) 78-50-54	пр-т Труда, д. 39
Воронеж	ИП Клецова	CAR-audio, Бытовая тех, Hi-Fi tex.	(4732) 266-327; 772-772	пер.Серафимовича, д.32а; ул. Куколина, д.29
Димитровград	"ЭлКом Сервис"	CAR-audio, Бытовая тех, Hi-Fi tex.	(84235) 2-86-59	ул. Октябрьская, д.63
Екатеринбург	Сониго	CAR-audio, Бытовая тех, Hi-Fi tex.	(343) 269-19-48, 269-29-48	ул. Степана Разина, дом 109, офис 100.
Екатеринбург	Экран	CAR-audio, Бытовая тех, Hi-Fi tex.	(343) 242-13-94	Красноуральская д. 25 (ТТЦ)
Екатеринбург	БМГ	Бытовая тех, Hi-Fi tex.	(343) 213-95-16	пр.Фронтальной бригад, д.15, стр.9, оф.1
Иваново	ГР-Сервис	CAR-audio, Бытовая тех, Hi-Fi tex.	(4932) 30-06-05,41-09-61	ул.Пролетарская, д.44А,
Ижевск	ДС-Центр	CAR-audio, Бытовая тех, Hi-Fi tex.	(3412) 43-16-62	ул.Карла Маркса, д.393
Ижевск	РМТ-Сервис	CAR-audio, Бытовая тех, Hi-Fi tex.	(3412) 430-752, 44-44-98, 43-07-52	ул. Максима Горького, д. 162
Иркутск	ЕвроСервис	CAR-audio, Бытовая тех, Hi-Fi tex.	(3952) 51-15-24	ул. Лермонтова, д. 281
Йошкар-Ола	ИП Колесников А.Ю.	CAR-audio, Бытовая тех, Hi-Fi tex.	(8362) 63-02-25	ул.Советская, д.150 (вход со двора)
Казань	ООО "12 Вольт"	CAR-audio	(843) 277-40-04/20	ул. Островского, д. 86
Калининград	Вега	CAR-audio, Бытовая тех, Hi-Fi tex.	(4012) 35-85-05	ул.Гагарина 41-45
Камениск-Уральский	Техноцентр-Сервис	CAR-audio, Бытовая тех, Hi-Fi tex.	(3439) 34-74-39, 39-95-20	ул. Исетская, д.336
Кемерово	ООО "Балатон"	CAR-audio, Бытовая тех, Hi-Fi tex.	(3842) 54-19-01	ул. Гагарина, д. 150
Киров	"ТВКОМ"	CAR-audio, Бытовая тех, Hi-Fi tex.	(8332) 54-69-56	Октябрьский пр-кт, д. 116А
Киров	Экран-Сервис	CAR-audio, Бытовая тех, Hi-Fi tex.	(8332) 54-21-56	ул. Некрасова д. 42
Кореновск	ИП Юдаков Д.В.	CAR-audio, Бытовая тех, Hi-Fi tex.	(86142) 443-59	ул.Пурыхина д.2А
Кострома	АНТЭК	CAR-audio, Бытовая тех, Hi-Fi tex.	(4942) 41-02-02	ул. Станкостроительная д. 5 Б
Краснодар	И.П. Новоженцев	CAR-audio, Бытовая тех, Hi-Fi tex.	(861) 224-93-48	Ростовское шоссе 22/4
Краснодар	ИП Ульянов В.А.	CAR-audio, Бытовая тех, Hi-Fi tex.	(861) 234-40-73	ул.Сормовская д.12
Красноярск	КрасАлСервис	CAR-audio, Бытовая тех, Hi-Fi tex.	(3912) 77-29-81, 78-25-07	пер.Светлогорский, д.2
Красноярск	Синатра	CAR-audio	(3912) 584-999	ул. Металлургов, д. 2а, строение 33
Курск	Первая Сервисная Компания	CAR-audio, Бытовая тех, Hi-Fi tex.	(4712) 51-45-75	ул. Садовая, д. 5
Липецк	ООО "фолиум"	CAR-audio, Бытовая тех, Hi-Fi tex.	(4742) 34-07-13	ул. Космонавтов, д.8
Махачкала	Центр Сервис	CAR-audio, Бытовая тех, Hi-Fi tex.	(8722) 67-64-88	ул. Нурадилова 52
Махачкала	Техник ISE	CAR-audio, Бытовая тех, Hi-Fi tex.	(8722) 647-133, 642-895	пр-т И.Шамиля, д. 20
Минск	Азариус	CAR-audio, Бытовая тех, Hi-Fi tex.	+375-17-256-94-54	пр. Пушкина, 50
Москва	ДЕЛТА-Сервис	CAR-audio, Бытовая тех, Hi-Fi tex.	(499) 739-39-90	Ул. Лобачевского 94
Мурманск	СЦ Электроника	CAR-audio, Бытовая тех, Hi-Fi tex.	(8152) 53-57-75, 27-10-42, 70-25-40	Ледокольный пр., д. 5, ул. Радищева, 19
Набережные Челны	ТриО	CAR-audio, Бытовая тех, Hi-Fi tex.	(8552) 59-23-58	ул.40 лет Победы д.67А, к-с 52/11А
Никий Новгород	МХМ-Сервис	CAR-audio, Бытовая тех, Hi-Fi tex.	(831) 412-14-72	ул. Бекетова д.8А
Никий Новгород	Нижегородский СЦ	CAR-audio, Бытовая тех, Hi-Fi tex.	(831) 436-75-04, 436-63-71	ул. Максима Горького, д. 250
Новосмоковск	Ультра	CAR-audio, Бытовая тех, Hi-Fi tex.	(48762) 6-95-20	ул. Садовского, д. 36

Новосибирск	РАШ	CAR-audio, Бытовая тех, Hi-Fi тех.	(383) 201-05-31	Красный проспект, д. 56
Новосибирск	Сибирский Сервис	CAR-audio, Бытовая тех, Hi-Fi тех.	(383) 355-55-60, 292-47-12	ул. Котовского, д. 10/1
Обнинск	Радиотехника	CAR-audio, Бытовая тех, Hi-Fi тех.	(48439) 613-73 644-14 5-31 31 5-63-60	Обнинск, пл. Треугольная д.1 Калуга, ул. Николо-Козьминская, д. 65
Омск	Домотехника-сервис	CAR-audio, Бытовая тех, Hi-Fi тех.	(3812) 36-74-01 г.Ишим (34551) 7-46-31	ул. Лермонтова -194 ; г.Ишим, ул.Карасульская д.183
Оренбург	ООО "ТИКО-сервис"	CAR-audio, Бытовая тех, Hi-Fi тех.	(3532) 77-67-64	ул. Комсомольская д.16
Оренбург	Эль-Сервис	CAR-audio, Бытовая тех, Hi-Fi тех.	(3532) 99-48-87 сарый тел.332-688	460065 ул. Пролетарская, д. 208
Орёл	Феникс Электроникс	CAR-audio, Бытовая тех, Hi-Fi тех.	(4862) 40-86-81, 40-86-82	ул. 8 Марта, д. 25
Орск	Аста-Сервис	CAR-audio, Бытовая тех, Hi-Fi тех.	(3537) 213-666	ул. Краматорская, д. 50
Пенза	Телесервис	CAR-audio, Бытовая тех, Hi-Fi тех.	(8412) 64-04-05, 49-24-25	ул. Мирская, д. 17
Пермь	РТВ-Сервис	CAR-audio, Бытовая тех, Hi-Fi тех.	(342) 220-08-48	ул. Мира, д.55
Пермь	Интерсервис	CAR-audio, Бытовая тех, Hi-Fi тех.	(342) 290-500, 290-512	ул. Карпинского, д. 27
Пятигорск	ИП Сериков	CAR-audio, Бытовая тех, Hi-Fi тех.	(8793) 36-59-68	Ул. Фееральская, д.60
Ростов-на-Дону	ООО "Поиск-Сервис"	CAR-audio, Бытовая тех, Hi-Fi тех.	(863) 255-20-17/18/19	ул. 50 лет Ростсельмаша, д.1
Ростов-на-Дону	Теле Дон Сервис	CAR-audio, Бытовая тех, Hi-Fi тех.	(863) 247-14-41	ул. Черепихина, д. 228
Рязань	Техсервис	CAR-audio, Бытовая тех, Hi-Fi тех.	(4912) 21-02-19	ул. Новая д. 51-Г
Рязань	Турист	CAR-audio, Бытовая тех, Hi-Fi тех.	(4912) 76-01-56, 75-27-07, 75-75-13, 92-14-44	ул. Чкалова, д. 38
Самара	Орбита-Сервис	CAR-audio, Бытовая тех, Hi-Fi тех.	(846) 262-62-62	ул. Мориса Тореза, д. 137
Самара	Экспресс-Сервис	CAR-audio, Бытовая тех, Hi-Fi тех.	(846) 228-72-18	ул. XXII Партсъезда, д. 52
Санкт-Петербург	ООО"Партия-Сервис-Балтик"	CAR-audio, Бытовая тех, Hi-Fi тех.	(812) 374-21-16 (17)	ул. Варшавская, д. 51, кор. 1
Саратов	Сар-сервис	CAR-audio, Бытовая тех, Hi-Fi тех.	(8452) 51-00-99	ул. Ульяновская д.7
Северодвинск	Сервисный центр	CAR-audio, Бытовая тех, Hi-Fi тех.	(8184) 58-72-21 (81842) 784-62	Ул. Гагарина, д.12; ул. Дзержинского д.1
Ставрополь	ИП Плотников	CAR-audio, Бытовая тех, Hi-Fi тех.	(8652) 55-17-48	ул. Пирогова д.37 офис 11
Ставрополь	Техно-Сервис	CAR-audio	(8652) 39-55-30	пр-т Кулакова, д. 24
Сыктывкар	ТехСервис	CAR-audio, Бытовая тех, Hi-Fi тех.	(8212) 29-12-20, 22-95-29	ул. Гаражная, 25
Таганрог	"ТРЦ"Вега"	CAR-audio, Бытовая тех, Hi-Fi тех.	(8634) 65-10-58	ул. Дзержинского, д. 193
Тамбов	Вега	CAR-audio, Бытовая тех, Hi-Fi тех.	(4752) 73-94-01	ул. Кимвидее, д. 69
Тверь	Электроникс	CAR-audio, Бытовая тех, Hi-Fi тех.	(4822) 35-35-30	ул. Циммервальдская, д. 24
Тольятти	Жигули-Гарант	CAR-audio, Бытовая тех, Hi-Fi тех.	(8482) 20-32-42	ул.Кулибина, д.6а, оф.15
Тольятти	Фокус	CAR-audio, Бытовая тех, Hi-Fi тех.	(8482) 40-17-28, 33-86-17, 51-55-44	ул. Карла Маркса 53; ул Саердлова 13/16; ул. Дзержинского 68а.
Томск	Академия Сервис	CAR-audio, Бытовая тех, Hi-Fi тех.	(3822) 49-15-80	пр-кт Академический, д. 1
Тула	ИП Крылов И.Ю.	CAR-audio, Бытовая тех, Hi-Fi тех.	(4872) 355-399.	ул.Н.Руднева д.28
Тюмень	Пульсар	CAR-audio, Бытовая тех, Hi-Fi тех.	(3452) 20-82-65; 28-08-56, 24-55-80	ул.Республики д.169, ул. Первомайская, д.6
Улан-Удэ	Славия-Тех	CAR-audio, Бытовая тех, Hi-Fi тех.	(3012) 41-50-43; 23-54-42	нов адрес 670045пр-т Автомобилистов, 5
Ульяновск	ИП Карпова Т.П.	CAR-audio	(8422) 74-20-20	пр-кт Созидателей, д. 35, "Автотеатр"
Ульяновск	Мастер Про	CAR-audio, Бытовая тех, Hi-Fi тех.	(8422) 45-59-49	ул. Автозаводская д. 36
Уфа	БашТелеРадиоСервис	CAR-audio, Бытовая тех, Hi-Fi тех.	(347) 252-46-97, 252-13-57	пр. Салавата Юлаева, 59; пр. Октября, 25; ул. Гафури, 4.
Хабаровск	Контур	CAR-audio, Бытовая тех, Hi-Fi тех.	(4212) 457-010 (011)	ул. Ким Ю Чена, д. 43
Челябинск	Найф	CAR-audio, Бытовая тех, Hi-Fi тех.	(351) 2-608-778	ул.Татьяничевой, д. 13
Челябинск	Рембыттехника	CAR-audio, Бытовая тех, Hi-Fi тех.	(351) 772-72-05	ул. Производственная, д.86
Череповец	Имидж плюс	CAR-audio, Бытовая тех, Hi-Fi тех.	(8202) 57-19-99	ул. Батюшкова, д. 7а
Чита	Архимед	CAR-audio, Бытовая тех, Hi-Fi тех.	(3022) 36-47-01	г.Чита, ул. Анохина, д. 10
Шарыпово	Анкор-Мастер	CAR-audio, Бытовая тех, Hi-Fi тех.	(39153) 2-68-31	2 мкрорайон, д.1, офис 136
Якутск	ИП Волков	CAR-audio, Бытовая тех, Hi-Fi тех.	(4112) 335-157	ул.Октябрьская, д.1/1 т. 335157
Ярославль	ВИРТ	CAR-audio, Бытовая тех, Hi-Fi тех.	(4852) 58-22-11, 58-12-74	ул. Свободы, д. 91