



РУКОВОДСТВО ПО ЭКСПЛУАТАЦИИ

АВТОМОБИЛЬНЫЙ МУЛЬТИМЕДИЙНЫЙ РЕСИВЕР С 3" ДИСПЛЕЕМ

MMR-315



- Съемная передняя панель с 3" дисплеем
- Совместимость с форматами AVI/MP3/WMA/JPEG
- Поддержка кодеков DivX 4.xx, DivX 4.xx, XviD
- AM/FM радиотюнер
- Энкодер для регулировки громкости
- USB вход на передней панели
- Аудио/видеовход на передней панели
- Разъем для карт памяти SD/MMC
- 4-х канальный линейный выход RCA
- Видеовыход RCA
- Выход на сабвуфер RCA
- Вход для камеры заднего вида
- Полнофункциональный карточный пульт ДУ
- Выходная мощность 4 x 50 В

РУКОВОДСТВО ПО ЭКСПЛУАТАЦИИ

СОДЕРЖАНИЕ

Меры предосторожности	3
Передняя панель	7
Подсоединения	8
Основные операции	9
Управление радиоприемником	11
Установка USB/SD накопителей	12
Воспроизведение аудио и видеофайлов с USB/SD носителей	12
Пульт ДУ	15
Настройка системы	17
Порядок установки/снятия передней панели	22
Установка аппарата	22
Возможные неполадки и способы их устранения	24
Технические характеристики	25

Перед началом эксплуатации аппарата внимательно ознакомьтесь с данным Руководством. Сохраняйте руководство по эксплуатации для обращения к нему в дальнейшем.

Однако, обратите внимание на то, что данное Руководство может не полностью соответствовать программному обеспечению, установленному в Вашем аппарате. Используйте данное Руководство только для ознакомления с общими принципами работы данного аппарата.

РУКОВОДСТВО ПО ЭКСПЛУАТАЦИИ

МЕРЫ ПРЕДОСТОРОЖНОСТИ

- Перед началом подключения убедитесь, что напряжение в вашем автомобиле соответствует 14,4В постоянного тока с минусом на корпусе.
- Отключите «-» клемму аккумулятора перед началом установки для снижения вероятности повреждения аппарата и предотвращения короткого замыкания при подключении.
- Убедитесь, что подсоединения цветных проводов произведены в соответствии со схемой. Неправильное подсоединение может вывести из строя ресивер (привести к сбоям в работе) или повредить электрическую систему автомобиля.
- Убедитесь, что минусовой провод, подсоединяемый к колонкам, подключен к отрицательным клеммам колонок. Никогда не подсоединяйте «-» провод колонок к корпусу автомобиля. Для обеспечения достаточной вентиляции прибора и снижения риска возгорания не перекрывайте вентиляционные отверстия корпуса и область радиатора.
- Не допускается подключение провода питания магнитолы напрямую к аккумуляторной батарее, минуя ключ зажигания, поскольку это приведет к ускоренному разряду аккумулятора во время стоянки автомобиля.
- После завершения подсоединения и перед первым включением устройства (включая замену аккумулятора) при помощи предмета с заостренным концом (например, шариковой ручки) нажмите кнопку RESET, расположенную на корпусе магнитолы для инициализации системы.
- Устройство предназначено для работы в цепях с соединением отрицательного вывода аккумуляторной батареи с металлическим кузовом автомобиля (масса).
- Если проигрыватель включен, не допускайте замыкания между собой или на

кузов автомобиля проводов динамиков. Это может стать причиной перегрузки усилителя мощности и выхода его из строя.

- Выключайте устройство, когда оно не используется. (Отключайте ресивер от источника питания, если он не используется длительное время). Перед перемещением устройства извлеките диск из окна загрузки диска.

Не устанавливайте ресивер в следующих местах:

- Где он может препятствовать управлению рулевым колесом или рычагом переключения передачи, иначе это может стать причиной дорожно-транспортного происшествия;
- Где он может препятствовать функционированию устройств защиты, например, подушки безопасности, иначе это может стать причиной несчастного случая со смертельным исходом;
- Где он загромождает видимость водителю.
- Во время вождения не пытайтесь управлять ресивером. Иначе это может стать причиной дорожно-транспортного происшествия. Если вам необходимо управлять устройством во время вождения, то не отрывайте взгляд от дороги или это может стать причиной дорожно-транспортного происшествия.
- Водителю запрещен просмотр изображения во время вождения. Просмотр видеопрограмм водителем должен производиться только после полной остановки автомобиля в безопасном месте (на парковке).
- Если водитель отвлекает свое внимание на монитор устройства во время вождения, то это может привести к потере контроля над дорожной ситуацией и в конечном итоге стать причиной аварии.

РУКОВОДСТВО ПО ЭКСПЛУАТАЦИИ

- Если стояночный тормоз не активирован, то на дисплее начнет мигать надпись PARKING BRAKE, и просмотр изображений недоступен. Данное предупреждение появится только, если провод стояночного тормоза соединен со встроенной системой стояночного тормоза автомобиля (см. раздел Подсоединения).
- При прослушивании аудиопрограмм в движении устанавливайте такой уровень громкости, который не будет мешать водителю слышать все, что происходит вокруг автомобиля.
- Не выполняйте никаких действий по управлению устройством при движении автомобиля, если это отвлекает водителя от управления.
- С целью снижения риска возгорания устройства или поражения электрическим током запрещается оставлять проигрыватель под дождем или в помещении с высокой степенью влажности.
- Не подвергайте прибор воздействию резкой смены температуры. Это может стать причиной возникновения конденсата внутри устройства и привести к повреждению прибора. При образовании конденсата, перед использованием прибора подождите 1 час, чтобы влага испарилась. Конденсат на элементах не допускается. Не допускайте эксплуатации аппарата в запыленных местах.
- Не включайте устройство, если температура внутри автомобиля выше или ниже нормы. Перед включением дождитесь, пока температура в салоне не станет нормальной. Диапазон рабочих температур: от 0° до +40° С. Конденсат на элементах не допускается.
- Во избежание повреждений не подвергайте ресивер воздействию прямых солнечных лучей, теплового излучения или потоков горячего воздуха.
- С целью снижения риска возгорания устройства или поражения электрическим током используйте только реко-

мендованные комплектующие.

- Во избежание несчастного случая не пытайтесь разобрать устройство. Не переделывайте и не ремонтируйте прибор самостоятельно. Это может вызвать серьезные поломки и снимает гарантию на бесплатный ремонт аппарата. Ремонт должен производиться только в специализированных авторизованных сервисных центрах.

Очистка передней панели и ЖК-экрана

- Очищайте ЖК-экран слегка увлажненной мягкой тканью.
- Не используйте такие средства, как бензин, растворитель, специальные средства или антистатические распылители.
- Не используйте спирт для очистки экрана.

Если автомобиль был припаркован в холодном или жарком месте, то изображение на дисплее может быть нечетким. Это не свидетельствует о неисправности проигрывателя. После того, как температура в салоне автомобиля вернется к нормальной, изображение станет четким.

Поддерживаются следующие типы файлов

Аудио файлы: MP3 (*.mp3)

WMA (*.wma)

Видео файлы: MP4 (*.avi)

Примечание:

В связи с большим количеством разнообразных видеокодексов и настроек программ, используемых для сжатия видеопотока, возможна нестабильная работа устройства с файлами mpeg4/avi/divx.

Файлы с изображениями: JPEG (*.jpg)

- ISO 9660 или ISO 9660 level 1, level 2 + формат Romeo, Joliet – максимум 30 знаков.

- Максимальное число вложений – 5 уровней.
- Максимальное число альбомов – 99.
- Максимальная длина каждого трека – 99 минут 59 секунд.
- Поддерживаемая частота дискретизации для MP3 диска: от 8 кГц до 48 кГц (предпочтительно 44,1 кГц).
- Поддерживаемые скорости цифрового потока MP3 диска: 32 – 320 Кб/сек (предпочтительно 128 Кб/сек).
- НЕ ПОДДЕРЖИВАЮТСЯ следующие форматы: *.ACC, *.DLF, *.M3U, *.PLS, MP3 PRO, файлы с DRM, OGG, WAV, AC3, MIDI.

USB/ SD/ MMC

Воспроизведение MP3 файлов с USB накопителей (флэш-память)

1. Поддержка карт памяти SD/MMC. Поддерживаются карты максимальным объемом: SD/MMC – 2Гб.

Примечание:

- a) В связи с постоянным совершенствованием производителями конструкции и протоколов обмена карт памяти серии SD с другими устройствами, не гарантируется полная совместимость проигрывателя со всеми картами SD.
 - b) Объем поддерживаемой карточки зависит от фирмы-изготовителя.
 - c) Не гарантируется поддержка карты памяти 2 в 1 (SD/MMC).
2. Поддержка USB флеш-карты. Максимальный объем USB флеш-карты – 2 Гб.

Примечание:

Не все USB устройства могут быть совместимы с данным аппаратом, так как в настоящее время существует большое количество стандартов работы USB-устройств (USB-контроллеров) разных производителей, значительно отличающихся друг от друга. Рекомендуется подбирать USB-устройства в соответствии с техническими характеристиками этого проигрывателя.

Не гарантируется корректная и полная поддержка формата USB 2.0. (USB 2.0 может воспроизводиться со скоростью USB 1.1).

3. Поддержка FAT 12/FAT 16/FAT 32:
FAT 12/16 (поддержка 200 папок, 500 файлов),
FAT 32 (поддержка 200 папок, 500 файлов).
4. Имя файла: 32 байта/ Имя папки: 32 байта.
5. Тэг (id3tag в формате 1.0)

РУКОВОДСТВО ПО ЭКСПЛУАТАЦИИ

Имя/ Исполнитель/ Альбом: 32 символа.

Примечание:

Не гарантируется корректное и полное отображение id3tag в формате 2.0.

6. Многофункциональный карт-ридер не поддерживается.
7. Поддержка внешних жестких дисков (USB HDD) не гарантируется. Поддерживаемые файловые системы FAT, FAT 12/16/32.

Примечание:

При воспроизведении файлов с USB/SD накопителей рекомендуемый пиковый битрейт файла не более 150 кбайт/сек. Максимальный размер поддерживаемого видеофайла не более 1,5 Гб.

УПРАВЛЕНИЕ МР3 ВОСПРОИЗВЕДЕНИЕМ

Примечание:

- МР3 это сокращенная форма от MPEG Audio Layer 3 и относится к стандарту технологии сжатия звука.
- Данное устройство совместимо с МР3 файлами, которые записаны в совместимом формате с ISO 9660. Однако данное устройство не поддерживает МР3 данные, записанные методом пакетной записи (Packet Write).
- Данное устройство не совместимо с МР3 файлами, которые имеют расширение файла, отличающееся от «.mp3».
- Если устройство проигрывает не МР3 файл, который имеет расширение «.mp3», то возможно возникновение шумов.
- Максимальное количество уровней директории: 5, включая корневую директорию.
- Данное устройство может не воспроизводить дорожки в последовательном порядке.
- Не рекомендуется использовать носители информации (CD/USB/SD), на которых одновременно находятся файлы с разным расширением (файлы разного типа – аудио, видео, исполняемые файлы).
- При воспроизведении МР3 файлов со скоростью 8 Кбит/сек. или VBR (переменная скорость передачи битов) возможно некорректное отображение на дисплее времени воспроизведения или полностью некорректное воспроизведение файлов.
- Воспроизведение ID3 тэгов с форматом WMA (формат сжатия музыкальных данных, созданный Microsoft Corporation) не гарантируется, так как это зависит от версий ID3 тэгов.

РУКОВОДСТВО ПО ЭКСПЛУАТАЦИИ

Передняя панель

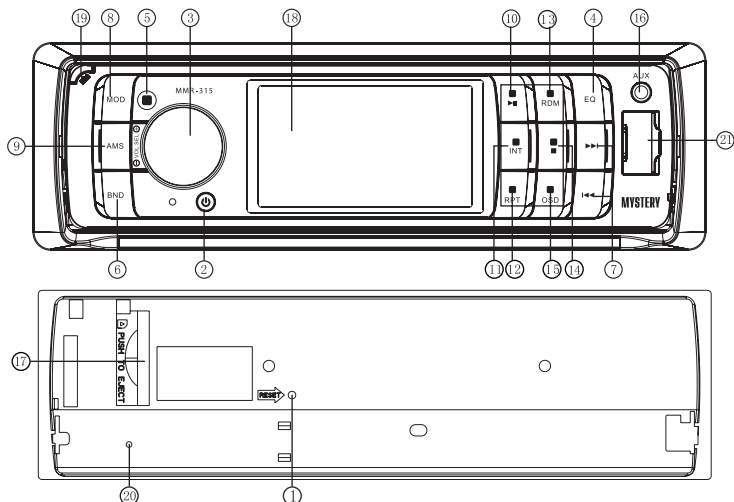

1. RESET Кнопка инициализации системы
2. [⏻] Кнопка включения/выключения ресивера
3. VOL/SEL Ручка регулировки уровня громкости/кнопка управления настройками звука
4. EQ Кнопка управления эквалайзером
5. ИК приемник сигналов пульта ДУ
6. BND Кнопка выбора частотного диапазона
7. [▶▶/◀◀] Кнопки поиска станций/кнопки перехода к последующей/предыдущей дорожке/кнопки ускоренного воспроизведения в прямом/обратном направлении
8. MOD Кнопка выбора режимов работы
9. AMS Кнопка автоматической настройки на станции
10. [▶|] / 1 Кнопка начала воспроизведения/временной остановки воспроизведения файлов/кнопка выбора радиостанции из памяти, записанной под номером «1»
11. INT / 2 Кнопка включения режима обзорного воспроизведения/кнопка выбора радиостанции из памяти, записанной под номером «2»
12. RPT / 3 Кнопка включения режима повторного воспроизведения / кнопка выбора радиостанции из памяти, записанной под номером «3»
13. RDM / 4 Кнопка включения режима воспроизведения в случайном порядке / кнопка выбора радиостанции из памяти, записанной под номером «4»
14. [■] / 5 Кнопка остановки воспроизведения/кнопка выбора радиостанции из памяти, записанной под номером «5»
15. OSD / 6 Кнопка вывода информации о воспроизводимом файле/кнопка выбора радиостанции из памяти, записанной под номером «6»
16. AUX IN Разъем для подключения внешнего источника сигнала
17. Разъем для SD/MMC карт памяти
18. ЖК дисплей
19. [▲] Кнопка откидывания передней панели
20. Индикаторный светодиод
21. USB разъем

РУКОВОДСТВО ПО ЭКСПЛУАТАЦИИ

Соединения

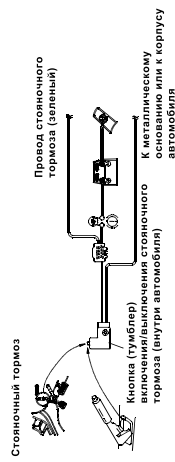
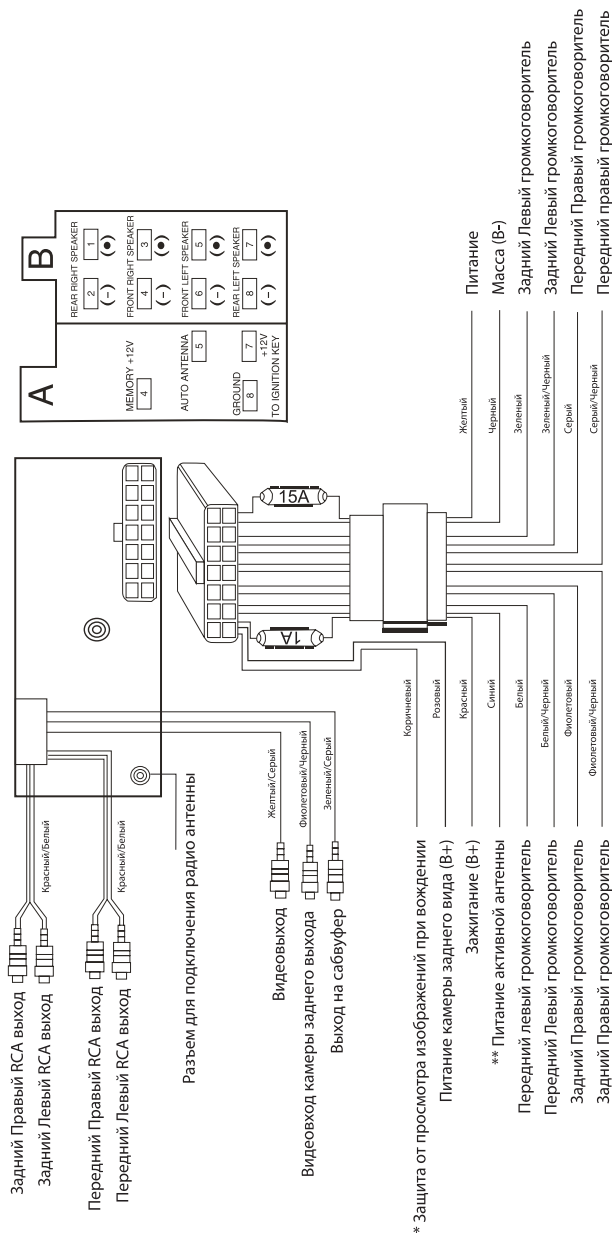

- * Подключается к ручному тормозу.
- ** Изолировать, если не используется.

РУКОВОДСТВО ПО ЭКСПЛУАТАЦИИ

ОСНОВНЫЕ ОПЕРАЦИИ

Перед установкой ресивера выполните все необходимые электрические соединения в соответствии с требованиями инструкции.

Инициализация системы

После завершения подсоединения и перед первым включением устройства нажмите кнопку [▲], чтобы снять переднюю панель. Снимите панель. Индикаторный светодиод начнет мигать. Нажмите кнопку RESET при помощи предмета с заостренным концом, например, шариковой ручки, чтобы инициализировать систему.

Примечание:

При появлении ошибок на ЖК дисплее, нажмите кнопку RESET. Активация этой кнопки приводит к потере ранее установленных настроек.

Включение/выключение питания

В режиме выключенного питания, кратко нажмите кнопку [⏻] на передней панели или кнопку [⏻] на пульте ДУ, чтобы включить аппарат.

Длительное нажатие кнопки (3 сек.) на передней панели или краткое нажатие кнопки [⏻] на пульте ДУ выключает аппарат.

Примечание:

После выключения системы уровень громкости и все радио настройки будут сохранены в памяти устройства

Мгновенное выключение/включение звука

В режиме включенного питания кратко нажмите на кнопку EQ на передней панели, либо кнопку [⏻] на пульте ДУ для мгновенного включения/выключения звука.

Регулировка громкости

Поворачивайте регулятор громкости VOL на

передней панели или нажимайте на кнопки VOL+/- на пульте ДУ, чтобы увеличить/уменьшить уровень громкости.

Управление звуком/Настройка системы

1. Для настройки звука нажмите кнопку SEL на передней панели устройства 1 раз - на экране появится меню настройки звука.

AUDIO SETUP

BASS	+2
TREBLE	+2
BALANCE	0
FADER	0
EQ	FLAT
LOUD	OFF
SUB	OFF

С помощью кнопок [▶▶]/[◀◀] выберите необходимый параметр настройки звука. Затем с помощью регулятора уровня громкости VOL+/- настройте выбранный параметр.

BASS - настройка тембра низких частот

TREBLE - настройка тембра высоких частот

BALANCE - регулировка баланса между правыми и левыми громкоговорителями

FADER - регулировка баланса между передними и задними громкоговорителями

EQ - переключение характеристик тембра. Вы также можете войти в режим эквалайзера при помощи нажатия на кнопку EQ на передней панели, либо на пульте ДУ. (См. раздел ниже «Настройка характеристик тембра».)

LOUD - включение/выключение тонкомпенсации

Примечание:

- Если Вы в течение 5-ти секунд не используете ручку для настройки выбранного параметра, то устройство автоматически выйдет из режима настроек.

РУКОВОДСТВО ПО ЭКСПЛУАТАЦИИ

- Если выбраны настройки эквалайзера (кнопкой EQ) POP/CLASSIC/ROCK/JAZZ, то управление параметрами BASS и TREBLE не доступно.

SUB - включение/выключение сабвуфера

2. Нажмите кнопку SEL на передней панели устройства 2 раза для входа в меню настройки системы.

SYSTEM SETUP	
DISP	ON
CLOCK	00:00
LOC	OFF/ON
ST	ON/OFF
AREA	EURO
DEFAULT	RESTORE

С помощью кнопок [▶▶]/[◀◀] выберите необходимый параметр настройки системы. Затем с помощью регулятора уровня громкости VOL+/- настройте выбранный параметр.

DISP - отображение/скрытие информации на дисплее о воспроизводимом файле

CLOCK - установка текущего времени

LOC - выбор режима приема LOC/DX. Вы также можете выбрать режим приема при помощи кнопки LOC/RDM на пульте ДУ. (См.раздел ниже «Переключение между режимами приема радиостанций»)

ST - Кнопка выбора Stereo/моно режима. Вы также можете выбрать нужный режим при помощи кнопки ST/PROG на пульте ДУ.

AREA - выбор зоны приема радиосигнала (США/Европа)

DEFAULT - возврат к заводским установкам

Настройка характеристик тембра

Во время воспроизведения звуковой дорожки нажмите кнопку EQ , чтобы выбрать необходимую характеристику тембра для

улучшения качества звучания:

POP → CLASSIC → JAZZ → ROCK

Нажмите кнопку EQ 1 раз, чтобы выбрать характеристику тембра POP, на дисплее появится соответствующая надпись.

Нажмите кнопку EQ 2 раза, чтобы выбрать характеристику тембра CLASSIC, на дисплее появится соответствующая надпись.

Нажмите кнопку EQ 3 раза, чтобы выбрать характеристику тембра JAZZ , на дисплее появится соответствующая надпись.

Нажмите кнопку EQ 4 раза, чтобы выбрать характеристику тембра ROCK - на дисплее появится соответствующая надпись.

Нажмите эту кнопку 5 раз, чтобы выключить функцию EQ.

Выбор режима работы проигрывателя

Нажмите кнопку MOD на передней панели, либо кнопку MODE на пульте ДУ , чтобы выбрать режим работы проигрывателя. Режимы настройки изменятся в следующей последовательности:

RADIO → USB → SD → AUX

РУКОВОДСТВО ПО ЭКСПЛУАТАЦИИ

УПРАВЛЕНИЕ РАДИОПРИЕМНИКОМ

Переключение диапазонов

Повторным нажатием на кнопку BND выбирается желаемый частотный диапазон.

Частотный диапазон изменяется в следующей последовательности:

FM1 → FM2 → FM3 → AM1(MW1) →
AM2(MW2) →

Примечание:

Во время воспроизведения видео файлов нажмите кнопку BND для выбора системы цветности AUTO/ PAL/ NTSC.

Ручная/Автоматическая настройка

Ручная настройка

Последовательно нажимайте кнопку [◀▶] для перехода к последующей/предыдущей радиочастоте.

Автоматическая настройка

Нажмите и удерживайте кнопку [◀▶] более 3-х секунд, устройство настроится на последующую/предыдущую станцию с сильным сигналом. Повторите настройку для поиска следующих необходимых станций.

Автоматическая настройка и сканирование запомненных станций

Автоматическое запоминание станций

Нажмите и удерживайте кнопку AMS в течение нескольких секунд. Приемник автоматически настроится на частоты 6 наиболее сильных станций в выбранном частотном диапазоне и запомнит их под номерами с 1 по 6.

Сканирование запомненных станций

Кратко нажмите кнопку AMS для включения сканирования радиостанций, записанных в память устройства. Каждая станция будет звучать в течение 5 секунд.

Чтобы продолжить воспроизведение текущей сканированной станции нажмите кнопку AMS или кнопку с соответствующей цифрой.

Примечание:

В памяти устройства может быть сохранено до 6-ти станций в каждом частотном диапазоне. Подробную информацию по функциям кнопок с цифрами см. раздел «Кнопки с цифрами».

Кнопки с цифрами

На передней панели и пульте ДУ расположены 6 кнопок с цифрами, под которыми вы можете сохранить радиостанции для каждого диапазона. Во время режима настройки на станцию нажмите и удерживайте кнопку с цифрой (1-6), чтобы сохранить текущую станцию в памяти устройства.

В памяти устройства могут быть сохранены 18 станций в FM диапазоне и 12 станций в AM диапазоне.

Примечание:

В режиме радио краткое нажатие на кнопки 1 – 6 (14) на передней панели позволяет прослушивать станцию, ранее внесенную в память аппарата под соответствующим номером.

Переключение между режимами приема радиостанций

Кратко нажмите кнопку LOC/RDM на пульте ДУ, чтобы включить/выключить функцию LOCAL.

При включенной функции LOCAL приемник будет настраиваться только на радиостанции с сильным сигналом.

При выключенной функции LOCAL приемник будет настраиваться на все радиостанции, в том числе – со слабым сигналом.

Нажмите эту кнопку еще раз для выключения функции LOCAL.

РУКОВОДСТВО ПО ЭКСПЛУАТАЦИИ

Установка SD/MMC карт

Нажмите кнопку REL , расположенную в левом верхнем углу панели, для открытия передней панели. Установите SD/MMC карту в специальный разъем, расположенный в правой части устройства. Для извлечения карты необходимо аккуратно нажать на нее.

Аккуратно закройте переднюю панель.

Установка USB накопителя

Подсоедините USB накопитель к разъему на передней панели устройства.

Примечание:

- Перед извлечением USB /SD/MMC накопителей необходимо остановить воспроизведение с отключаемого устройства, иначе это может вызвать неисправность. Для остановки воспроизведения нажмите кнопку ■ на пульте ДУ на передней панели. Затем выберите другой режим работы аппарата при помощи кнопки MOD на передней панели или кнопки MODE на пульте ДУ.
- Не используйте одновременно два накопителя.

ВОСПРОИЗВЕДЕНИЕ АУДИО И ВИДЕО-ФАЙЛОВ с USB/SD НОСИТЕЛЕЙ

Подключите USB флеш-носитель или SD карту памяти в соответствующий разъем и выберите нужный режим работы (USB, либо SD).

На экране появится корневое меню.

При помощи кнопок [▶/◀] выберите необходимую категорию, отображаемую внизу дисплея:



- Аудио файлы
- Изображение
- Видеофайлы

Нажмите кнопку ENTER или кнопку [▶] на пульте ДУ для подтверждения выбора.

Выбор Папки

1. При помощи кнопок [▶/◀] перейдите к списку папок. При помощи кнопок [▲/▼] выберите необходимую папку.
2. Нажмите кнопку ENTER на пульте ДУ для подтверждения выбора.

Выбор Файла

1. При помощи кнопок [▶/◀] перейдите к списку файлов. При помощи кнопок [▲/▼] выберите необходимый файл.
2. Нажмите кнопку ENTER на пульте ДУ для подтверждения выбора.

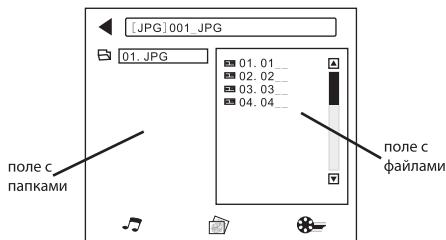

Примечание:

- Во время воспроизведения видеофайлов и файлов изображений нажмите кнопку [■] (STOP) на пульте ДУ для перехода в корневое меню.
- Во время отображения корневого меню на дисплее, Вы можете с помощью кнопок с цифрами перейти к нужному номеру файла и начать его воспроизведение.
- Во время воспроизведения файлов изображений можно изменить способ отображения картинок:

Последовательным нажатием кнопок [▶/◀] можно поворачивать изображение против либо по часовой стрелке ступенями по 90°. Кнопки [▲/▼] управляют зеркальным отображением картинки относительно горизонтальной или вертикальной оси.

Начало воспроизведения

Выберите нужный Вам файл для воспроизведения и нажмите кнопку [▶], либо ENTER для начала воспроизведения выбранного файла.

Вы также можете использовать кнопки с цифрами для выбора номера нужного Вам файла и начать воспроизведение файла, нажав кнопку [▶], либо ENTER.

Выбор трека

Нажмите кнопку [▶/◀], чтобы перейти к последующему/предыдущему треку.

Нажмите и удерживайте кнопку [▶/◀] для

ускоренного воспроизведения в прямом/обратном направлении с выбранной скоростью (x2, x4, x8...).

Для возврата в режим нормального воспроизведения нажмите кнопку [▶].

Повторное воспроизведение

Для выбора режима повторного воспроизведения используется кнопка «RPT/3».

- Нажмите кнопку «RPT/3» один раз для повторного воспроизведения текущего файла во время режима MP3/WMA/MP4. На дисплее появится надпись «RPT 1».
- Нажмите кнопку «RPT/3» два раза для повторного воспроизведения текущей папки. На дисплее появится надпись «RPT DIR».
- Нажмите кнопку «RPT/3» три раза для повторного воспроизведения всех файлов всех папок. На дисплее появится надпись «RPT ALL».
- Нажмите кнопку «RPT/3» четыре раза для выключения режима повторного воспроизведения. На дисплее появится надпись «RPT OFF».

Обзорное воспроизведение

Во время воспроизведения MP3/WMA файлов Вы можете включить функцию обзорного воспроизведения (проигрывание первых 10 секунд каждого трека). Для этого нажмите кнопку с цифрой «INT/2» на передней панели аппарата. На дисплее появится надпись «INT» и номер трека. Для возвращения к нормальному воспроизведению нажмите эту кнопку еще раз.

Примечание:

Во время воспроизведения видеофайлов функция обзорного воспроизведения не доступна.

РУКОВОДСТВО ПО ЭКСПЛУАТАЦИИ

Воспроизведение в произвольном порядке

Для включения функции воспроизведения диска в произвольном порядке нажмите кнопку с цифрой «RDM/4» на передней панели аппарата. На дисплее появится надпись «RDM». Для возвращения к нормальному воспроизведению нажмите эту кнопку еще раз.

Остановка воспроизведения

Во время воспроизведения файлов нажмите кнопку «[■]/5», чтобы остановить воспроизведение. На дисплее появится надпись STOP. Значок остановится. Нажмите кнопку «[▶]/1» для начала воспроизведения файла.

Временная приостановка воспроизведения

Для временной приостановки воспроизведения диска нажмите кнопку «[⏸]/1». На дисплее появится надпись PAUSE. Нажмите эту кнопку еще раз для возобновления воспроизведения.

Кнопка GOTO (Воспроизведение с заданного момента)

В режиме воспроизведения аудио и видео файлов нажмите кнопку GOTO для установки определенного момента начала воспроизведения. При помощи кнопок перемещения [▲/▼/▶/◀] и кнопок с цифрами выберите необходимый Трек/Главу или Время. Для подтверждения настройки нажмите кнопку ENTER.

Кнопка AUDIO (Выбор режима звучания)

Во время воспроизведения видеофайлов последовательно нажимайте кнопку AUDIO для выбора настроек звукового канала.

Кнопка SLOW (Замедленное воспроизведение)

В режиме воспроизведения видеофайлов при каждом последовательном нажатии кнопки SLOW скорость воспроизведения изменится в следующем порядке:

1/2 - 1/3 - 1/4 - 1/5 - 1/6 - 1/7 - Нормальное воспроизведение

Изменение масштаба изображения

Во время воспроизведения видеофайлов последовательно нажимайте кнопку ZOOM на пульте ДУ для изменения масштаба изображения в следующем порядке:

2x=>3x=>4x=>1/2x=>1/3x=>1/4x=>OFF

Используйте кнопки перемещения [▲/▼/▶/◀] для выбора желаемой области увеличения.

Примечание:

- Данный режим не доступен при воспроизведении MP3/WMA файлов.
- Для изменения масштаба файлов изображений используйте кнопки перемещения на пульте ДУ.

Кнопка SETUP (Вывод меню Настроек)

1. Нажмите кнопку [■] 2 раза (чтобы включить воспроизведение проигрывателя) и нажмите кнопку SETUP на пульте ДУ.
 2. На дисплее появится меню Настроек.
 3. При помощи кнопок перемещения по меню выберите необходимый параметр настройки.
 4. Для подтверждения выбора нажмите кнопку ENTER.
- A. System Setup (Настройка системы). (См. раздел Настройка системы).
- Б. Language Setup (Настройка языка). (См. раздел Настройка языка).

РУКОВОДСТВО ПО ЭКСПЛУАТАЦИИ

В. Audio Setup (Аудио настройка): (см. раздел Аудио настройка).

Г. Video Setup (Видео настройка): (см. раздел Видео настройка).

Д. Digital Setup (Цифровая настройка).

Управление изображением

Для настройки изображения нажмите кнопку SEL 3 раза. На экране появится меню настройки изображения.

VIDEO SETUP

BRIGHTNE	33
CONTRAST	33
SHARPNESS	2
COLOR	30
HUE	30

Для входа в меню настройки изображения Вы можете также воспользоваться кнопкой SETUP на пульте ДУ. (Настройки меню изображения см. в разделе «ВИДЕО НАСТРОЙКА (VIDEO SETUP)).

ПУЛЬТ ДУ

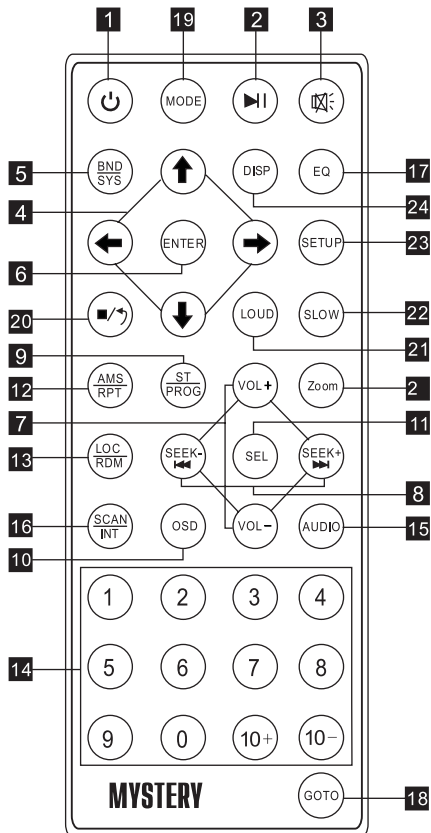

1. [⏻] Кнопка включения/выключения аппарата
2. [⏮] Кнопка начала воспроизведения/временной остановки воспроизведения.
3. [🔇] Кнопка мгновенного выключения/включения звука
4. [⬅️] Кнопки перемещения по меню
5. BND/SYS Кнопка выбора частотного

РУКОВОДСТВО ПО ЭКСПЛУАТАЦИИ

- диапазона радиоприема/кнопка выбора системы цветности
6. ENTER Кнопка подтверждения выбора
 7. VOL+/- Кнопки увеличения/уменьшения уровня громкости
 8. SEEK-[◀◀]/ SEEK+[▶▶] Кнопки поиска станций/кнопки перехода к последующей/предыдущей дорожке/кнопки ускоренного воспроизведения в прямом/обратном направлении
 9. ST/PROG Кнопка включения режима стерео/кнопка включения режима воспроизведения в заданном порядке
 10. OSD Кнопка вывода на дисплей информации о проигрываемом файле
 11. SEL Кнопка управления звуком
 12. AMS/RPT Кнопка автоматической настройки на станции/кнопка включения режима повторного воспроизведения
 13. LOC/RDM Кнопка настройки на радиостанции с сильным сигналом/Кнопка включения режима воспроизведения в случайном порядке
 14. Кнопки с цифрами
 15. AUDIO Кнопка настройки звукового канала
 16. SCAN/INT Кнопка сканирования запомненных станций/кнопка включения режима обзорного воспроизведения
 17. EQ Кнопка включения эквалайзера
 18. GOTO Кнопка воспроизведения с заданного момента
 19. MODE Кнопка выбора режима работы
 20. [■] Кнопка остановки воспроизведения
 21. LOUD Кнопка включения/выключения режима тонкомпенсации
 22. SLOW Кнопка включения режима замедленного воспроизведения

23. SETUP Кнопка входа в меню настроек
24. DISP. Кнопка вывода на дисплей информации о проигрываемом файле
25. ZOOM Кнопка изменения масштаба изображения

Замена элементов питания

При снижении уровня работоспособности пульта ДУ или при невозможности выполнения каких-либо операций при помощи пульта ДУ произведите замену элементов питания (батарея CR-2025).

1. Выдвиньте пенал для батареи, нажав на замок к центру.

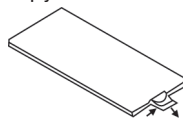

2. Установите литиевую батарею CR-2025 в пенал.

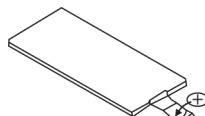

3. Задвиньте пенал для батареи обратно.

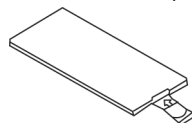

РУКОВОДСТВО ПО ЭКСПЛУАТАЦИИ

НАСТРОЙКА СИСТЕМЫ (SYSTEM SETUP)

1. Нажмите кнопку SETUP на пульте ДУ, чтобы вывести на дисплей меню настройки системы.
2. При помощи кнопок [◀/▶] выберите необходимый пункт меню: SYSTEM SETUP (Настройка системы), LANGUAGE SETUP (Настройка языка), AUDIO SETUP (Настройка аудио), VIDEO SETUP (Настройка видео), SPEAKER SETUP (Настройка громкоговорителей), DIGITAL SETUP (Цифровые настройки).
3. При помощи кнопок [▲/▼] выберите необходимый параметр настройки.
4. Нажмите кнопку [▶], чтобы открыть меню выбранного параметра настройки.
5. При помощи кнопок [▲/▼] выберите необходимую установку. Для подтверждения нажмите кнопку ENTER.

Примечание:

- Нажмите кнопку [◀] , чтобы перейти к предыдущему уровню меню.
- Нажмите еще раз кнопку SETUP или выберите в меню пункт EXIT SETUP и нажмите кнопку ENTER, чтобы выйти из меню настроек системы.
- Для выхода из меню настроек системы нажмите кнопку SETUP.

Для входа в меню настройки системы нажмите кнопку SETUP на пульте ДУ.

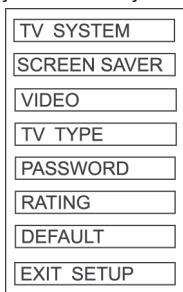

TV System (Настройка формата телевизи-

онного сигнала)

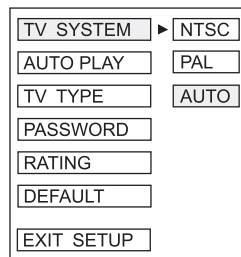
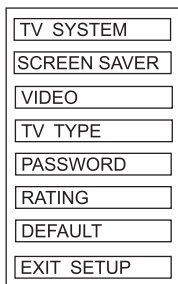

Данный проигрыватель поддерживает следующие форматы телевизионного сигнала: PAL – NTSC.

Выберите формат NTSC, если проигрыватель соединен с телевизором форматом NTSC сигнала.

Выберите формат PAL, если проигрыватель соединен с телевизором форматом PAL сигнала.

При выборе установки AUTO, проигрыватель автоматически определит формат телевизионного сигнала.

Screen Saver (Включение и выключение экранной заставки)

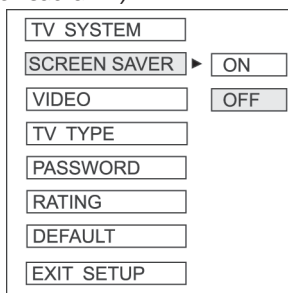

Включение/выключение экранной заставки.

РУКОВОДСТВО ПО ЭКСПЛУАТАЦИИ

Video (Видео подключение)

TV SYSTEM	
SCREEN SAVER	
VIDEO	
TV TYPE	
PASSWORD	
RATING	
DEFAULT	
EXIT SETUP	

INTERLACT-YUV
TV-RGB
P-SCAN YPBPR
PC-VGA
S-VIDEO

TV Type (ТВ Экран)

TV SYSTEM	
SCREEN SAVER	
VIDEO	
TV TYPE	4:3 PS
PASSWORD	4:3 LB
RATING	16:9
DEFAULT	
EXIT SETUP	

4:3 PS: когда устройство подключено к обычному телевизору (монитору) с форматом экрана 4:3, широкоэкранный образ будет на экране с обрезанными левым и правым краями.

4:3 LB: когда устройство подключено к обычному телевизору с форматом экрана 4:3, широкоэкранный образ показывается на экране полностью с черными полосами сверху и снизу экрана. Ширина этих полос зависит от записи фильма.

16:9: используйте этот режим, когда устройство подключено к широкоформатному телевизору.

Password (Установка Пароля)

TV SYSTEM	
SCREEN SAVER	
VIDEO	
TV TYPE	
PASSWORD	-----
RATING	
DEFAULT	
EXIT SETUP	

Для ограничения доступа к установкам просмотра для детей введите пароль и нажмите кнопку ENTER для подтверждения. Введите старый пароль (пароль по умолчанию 0000), затем введите новый четырехзначный пароль. Введите его еще раз для подтверждения.

Rating (Ограничения по возрасту)

TV SYSTEM	1 KID SAFE
SCREEN SAVER	2G
VIDEO	3PG
TV TYPE	4PG13
PASSWORD	5PG R
RATING	6R
DEFAULT	7 NC 17
EXIT SETUP	8 ADULT

Эта функция позволяет установить уровень возрастных ограничений для предотвращения просмотра детьми нежелательных дисков/сцен. Выберите желаемый уровень ограничения доступа. Для подтверждения выбора нажмите кнопку ENTER.

Уровни ограничения доступа просмотра:

1. Kid safe (Фильм рекомендуется смотреть детям)
2. G (Категория фильма, подходящая для всех возрастов)
3. PG (Фильм не рекомендуется смотреть детям)

РУКОВОДСТВО ПО ЭКСПЛУАТАЦИИ

4. PG 13 (Фильм не рекомендуется смотреть детям до 13 лет)
5. PG R (Фильм запрещен для просмотра детьми)
6. R (Фильмы, на которые дети до 16-17 лет допускаются только в сопровождении взрослых)
7. NC 17 (Фильм не рекомендуется смотреть детям до 17 лет)
8. Adult (Фильм для взрослых).

Default (Возвращение к заводским настройкам)

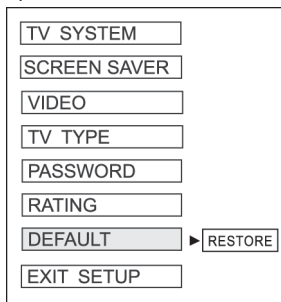

При необходимости выберите параметр Default для возврата к заводским настройкам.

НАСТРОЙКА ЯЗЫКА (LANGUAGE SETUP)

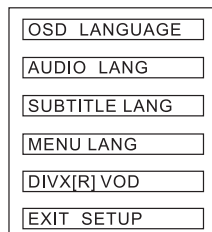

Данная настройка позволяет изменить Язык Меню/Язык звукового сопровождения/Язык субтитров/Язык меню диска.

OSD Lang (Язык Меню)



Выбор языка отображения надписей на экране.

Audio Lang (Язык Аудио)

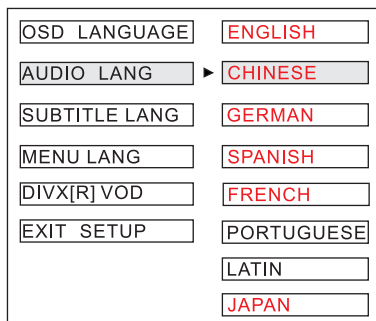

Выбор языка звукового сопровождения во время воспроизведения DVD диска. *

РУКОВОДСТВО ПО ЭКСПЛУАТАЦИИ

Subtitle Lang (Язык Субтитров)

OSD LANGUAGE	ENGLISH
AUDIO LANG	CHINESE
SUBTITLE LANG	GERMAN
MENU LANG	SPANISH
DIVX[R] VOD	FRENCH
EXIT SETUP	PORTUGUESE
	JAPAN
	OFF

Выбор языка субтитров. *

Menu Lang (Язык Меню Диска)

OSD LANGUAGE	CHINESE
AUDIO LANG	ENGLISH
SUBTITLE LANG	JAPAN
MENU LANG	FRENCH
DIVX[R] VOD	SPANISH
EXIT SETUP	PORTUGUESE
	GERMAN
	LATIN

Выбор языка меню диска. *

Примечание:

* Доступно при наличии на диске записей субтитров, языков звукового сопровождения и меню.

АУДИО НАСТРОЙКА (AUDIO SETUP)

AUDIO OUT
KEY
EXIT SETUP

Audio Out (Аудио выход)

AUDIO OUT	SPDIF/OFF
KEY	SPDIF/RAW
EXIT SETUP	SPDIF/PCM

Данный параметр позволяет переключать аудио выходы:

- SPDIF/RAW, SPDIF/PCM – Включение SPDIF выхода сигнала;
- включение аналогового/оптического аудио выхода.

Формат SPDIF/RAW – выбирается, если к аналоговому/оптическому разъему проигрывателя подсоединен усилитель мощности и проигрыватель воспроизводит диск, записанный в формате Dolby Digital, DTS или MPEG. Сигнал на выходе устройства будет с текущего диска (формата RAW). При этом усилитель мощности должен иметь функцию преобразования сигналов формата Dolby Digital, DTS или MPEG.

Формат SPDIF/PCM – выбирается, если проигрыватель подсоединен к 2-канальному цифровому стерео усилителю и проигрыватель воспроизводит диск, записанный в формате Dolby Digital, DTS или MPEG. Аналоговый/оптический звук преобразован в 2-канальный PCM.

Key (Тон)

Данный параметр позволяет настроить тональность выходного сигнала.

AUDIO OUT	▶	
KEY		
EXIT SETUP		

РУКОВОДСТВО ПО ЭКСПЛУАТАЦИИ

ВИДЕО НАСТРОЙКА (VIDEO SETUP)

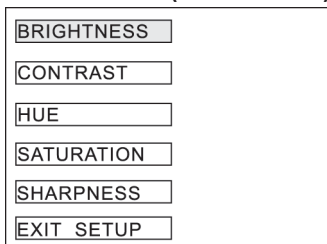

Настройка VIDEO SETUP позволяет выполнить видео настройку. При помощи кнопок перемещения по меню ► ◀ настройте необходимый параметр. Для подтверждения настройки нажмите кнопку ENTER:

Brightness – яркость.

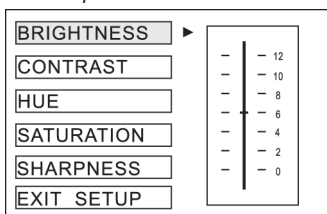

Contrast – контрастность.

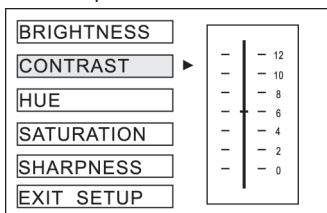

Hue – тон.

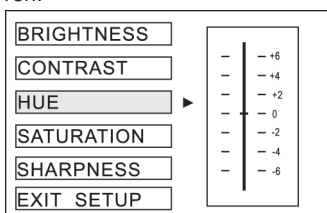

Saturation – насыщенность.

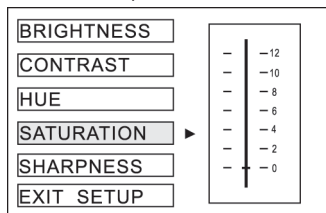

Sharpness – резкость.

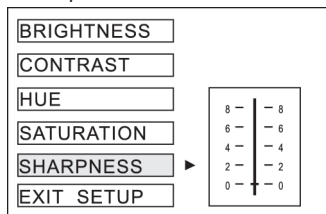

Примечание:

Видео настройка доступна только во время режима TV/AV.

ЦИФРОВАЯ НАСТРОЙКА (DIGITAL SETUP)

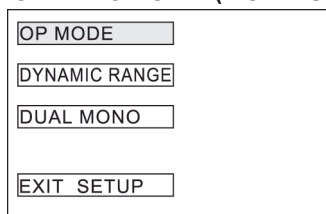

Выберите настройку DIGITAL SETUP, на дисплее появятся следующие параметры:

OP Mode (Режим выхода)

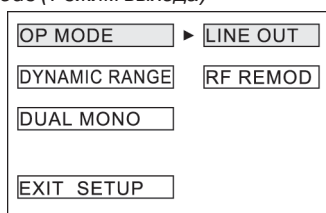

РУКОВОДСТВО ПО ЭКСПЛУАТАЦИИ

Dynamic Range (Динамический диапазон)

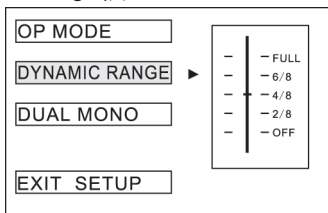

Dual mono (Псевдостерео)

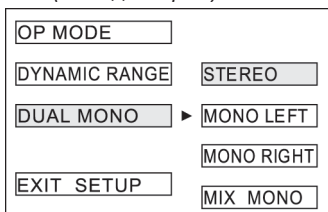

Установка передней панели

Правильно устанавливайте переднюю панель (как показано на рисунке), иначе это может стать причиной ошибок отображения на дисплее или неправильного функционирования кнопок.

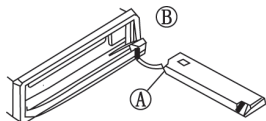

передняя панель

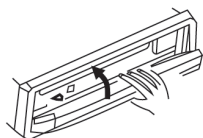

Снятие передней панели

Для снятия передней панели нажмите кнопку REL в верхнем левом углу. После того как съемная панель откроется на угол 90°, прижмите ее правый край влево и вытащите из правого фиксатора.

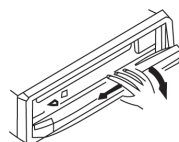
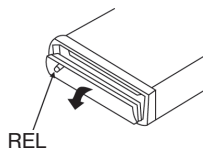

Очистка разъема

Загрязнение разъема между основным корпусом ресивера и съемной передней панелью может привести к сбоям в работе аппарата. При очистке разъема снимите переднюю панель и аккуратно, не повредив, протрите разъем ватным тампоном, смоченным в спирте. Не включайте прибор до полного высыхания от влаги очищенного разъема.

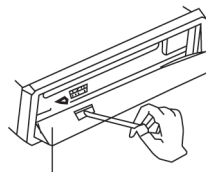
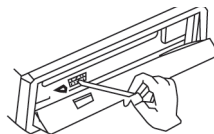

Примечание:

Перед очисткой разъема извлеките ключ из замка зажигания.

Не допускайте соприкосновения разъема с пальцами рук и металлическими предметами.

РУКОВОДСТВО ПО ЭКСПЛУАТАЦИИ

Установка ресивера

Метод 1. Стандартный монтаж на передней панели.

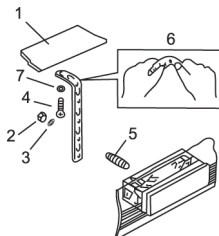

Комплектующие

1. Приборная панель
2. Гайка (5мм)
3. Пружинная шайба
4. Установочный болт (5x25мм)
5. Установочный болт
6. Скоба (при необходимости изогните ее)
7. Шайба

Извлечение ресивера

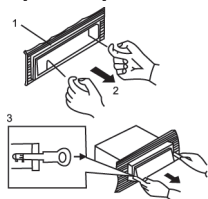

1. Снимите переднюю панель (см. выше). Монтажная рама (1).
2. Извлеките монтажную раму из гнезда (2).
3. Установите ключи по бокам и потяните за них, чтобы извлечь ресивер из гнезда.

Метод 2. Установка при помощи кронштейнов.

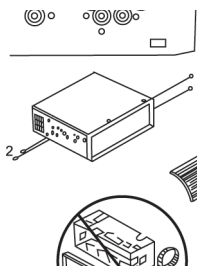

1. Выберите позицию, при которой винтовые отверстия кронштейнов, закрепленных в автомобиле, и винтовые отверстия ресивера совпадут, и зафиксируйте положение при помощи 2-х винтов с каждой стороны.

2. Винт.

3. Приборная панель.

Примечание:

Обрамление, защелки и установочная рама не используются при этом методе установки.

РУКОВОДСТВО ПО ЭКСПЛУАТАЦИИ

ВОЗМОЖНЫЕ НЕПОЛАДКИ И СПОСОБЫ ИХ УСТРАНЕНИЯ

Прежде чем ознакомиться с разделами приведенной ниже таблицы проверьте правильность подсоединений. Если неполадки не устраняются, обратитесь в ближайший сервисный центр дилера.

Неисправность	Причина/способ устранения
Приемник не функционирует	Не включен ключ зажигания. Если аппарат подключен в соответствии с инструкциями, включите зажигание в позицию «ACC». Перегорел предохранитель. Замените предохранитель.
Нет звука	Уровень громкости звука стоит на минимуме. Увеличьте громкость. Неправильно выполнены соединения. Проверьте правильность соединений. Нажата кнопка «MUTE». Отключите функцию.
Кнопки не функционируют	Встроенный микрокомпьютер дает сбой. Нажмите кнопку RESET. Передняя панель плохо закреплена. Закрепите переднюю панель правильно.
Радио не работает	Отсоединен кабель антенны. Убедитесь в правильном присоединении антенны.
Автоматический поиск программ не работает	Сигнал станции слишком слабый. Используйте ручную настройку.

РУКОВОДСТВО ПО ЭКСПЛУАТАЦИИ

Напряжение питания	12 В
Полное сопротивление нагрузки	4 Ом
Максимальная выходная мощность	4 x 50 Вт
Размеры.....	178 x 124,6x50 мм

Аудио

Отношение сигнал/шум.....	65 дБ
Разделение стерео каналов	60 дБ (1кГц)
Аудио ЦАП.....	24 бит/96 кГц

Видео

Совместимость с форматами.....	AVI/MP3/WMA/JPEG
Поддержка кодеков	DivX 4.xx, DivX 4.xx, XviD
Формат экрана	16:9, 4:3
Система цветности	PAL/NTSC/PAL-M/ PAL-N/AUTO
Уровень видеовыхода.....	1,0+- 0,2 Vp-p
Сопротивление	75 Ом

Радиоприемник

FM

Диапазон частот.....	65 - 108МГц (Европа/Россия)
Промежуточная частота	10,7 МГц
Чувствительность.....	3 дВμV

AM

Диапазон частот.....	522 – 1620 кГц (Европа/Россия)
----------------------	--------------------------------

Прибор собран из современных и безопасных материалов. По окончании срока службы, во избежание возможного причинения вреда жизни, здоровью потребителя, его имуществу или окружающей среде, прибор должен быть утилизирован отдельно от бытовых отходов в соответствии с правилами по утилизации отходов в вашем регионе.

Срок службы - 3 года, при условии, что изделие используется в строгом соответствии с настоящим руководством по эксплуатации.

ТЕХНИЧЕСКАЯ ПОДДЕРЖКА

Единая справочная служба:

тел. 8-800-100-20-17

service@mysteryelectronics.ru



Дополнительную информацию о гарантийном и послегарантийном ремонте вы можете получить по месту приобретения данного изделия или на сайте www.mysteryelectronics.ru

Производитель: Мистери Электроникс Лтд.
Адрес: КНР, Гонконг, Ванчай, Харбор Роуд 23, Грейт Игл Центр
Сделано в КНР

Дата изготовления: 01.2012 г.