

Bluetooth® Audio System

Аудиосистема Bluetooth®
Аудіосистема з Bluetooth®

Инструкция по
эксплуатации

RU

Інструкції з
експлуатації

UA

Инструкции по установке/подключению см. на стр. 33.
Інструкції з підключення/встановлення див. на стор. 32.

Для отмены демонстрации на дисплее (режим DEMO) см.
стр. 19.
Щоб відмінити демонстраційний екран (DEMO), див.
стор. 18.





Аудиосистема Bluetooth®
Сделано в Тайланде

Производитель: Сони Корпорейшн
1-7-1 Конан, Минато-ку, Токио 108-0075, Япония

В целях безопасности обязательно устанавливайте это устройство на приборной панели автомобиля, так как его левая сторона нагревается во время работы. Подробнее см. "Установка/подключение" (стр. 33).

Свойства лазерного диода

- Продолжительность излучения: непрерывное
- Выходная мощность лазера: меньше 53,3 мкВт (значение получено измерением на расстоянии 200 мм от поверхности линзы объектива блока оптического считывания с апертурой 7 мм.)

Табличка с указанием рабочего напряжения и других характеристик находится на нижней панели корпуса.

Дата изготовления указана на товаре, а также на упаковке в следующем формате: ММ.УУУУ, где ММ – месяц и УУУУ – год изготовления.

Информация для покупателей в Украине



Уполномоченный представитель в Украине по вопросам соответствия требованиям технических регламентов: ООО "Сони Украина", ул. Спасская 30, г.Киев, 04070, Украина.

Оборудование отвечает требованиям Технического регламента по электромагнитной совместимости оборудования (постановление КМУ от 29.07.2009 № 785).

Оборудование отвечает требованиям Технического регламента ограничения использования некоторых опасных веществ в электрическом и электронном оборудовании (постановление КМУ от 03.12.2008 № 1057).

Производитель Сони Корпорейшн этим декларирует, что оборудование MEX-XB100BT/Аудиосистема Bluetooth® отвечает требованиям и другим применимым положениям Технического регламента радиооборудования и телекоммуникационного конечного (терминального) оборудования. Получить декларацию соответствия можно по адресу ООО "Сони Украина", ул. Спасская 30, г.Киев, 04070, Украина, e-mail info@sony.ua.

Условия хранения

Товары сохраняют в упакованном виде в темных, сухих, чистых, хорошо вентилируемых помещениях, изолированных от мест хранения кислот и щелочей.

Температура хранения: от -20 до +60 °С.

Относительная влажность хранения: 80 %.

Рабочая температура: от 0 до 40 °С.

Рабочая относительная влажность: 40–60 %.



Утилизация использованных элементов питания и отслужившего электрического и электронного оборудования (Директива применяется в странах Евросоюза и других европейских странах, где

действуют системы раздельного сбора отходов)

Примечание относительно литиевой батарейки

Не следует подвергать батарейку чрезмерному тепловому воздействию, например, не следует помещать ее под прямыми солнечными лучами, рядом с огнем и т. п.

Внимание. Если в замке зажигания нет положения АСС

Убедитесь, что настроена функция AUTO OFF (стр. 19). После выключения устройства его питание будет автоматически отключено через установленное время, что предотвращает разрядку аккумулятора. Если функция AUTO OFF не задана, то при каждом выключении зажигания нажимайте и удерживайте кнопку OFF до тех пор, пока дисплей не погаснет.

Отказ от ответственности в отношении услуг, предоставляемых сторонними поставщиками

Службы, предоставляемые сторонними поставщиками, могут быть изменены, приостановлены или отменены без предварительного уведомления. Компания Sony не несет ответственности за ситуации подобного рода.

Важное замечание

Предупреждение

НИ ПРИ КАКИХ ОБСТОЯТЕЛЬСТВАХ SONY НЕ БУДЕТ НЕСТИ ОТВЕТСТВЕННОСТИ ЗА ПОБОЧНЫЕ, НЕПРЯМЫЕ И КОСВЕННЫЕ ИЛИ ДРУГИЕ УБЫТКИ, ВКЛЮЧАЯ, КРОМЕ ПРОЧЕГО, ПОТЕРЮ ПРИБЫЛЕЙ, ПОТЕРЮ ДОХОДА, ПОТЕРЮ ДАННЫХ, НЕВОЗМОЖНОСТЬ ИСПОЛЬЗОВАНИЯ ПРОДУКТА ИЛИ КАКОГО-ЛИБО СВЯЗАННОГО ОБОРУДОВАНИЯ, ПРОСТОЙ И ПОТЕРЮ ВРЕМЕНИ ПОКУПАТЕЛЕМ, СВЯЗАННЫЕ С ИСПОЛЬЗОВАНИЕМ ДАННОГО ПРОДУКТА, ОТНОСЯЩЕГОСЯ К НЕМУ АППАРАТНОГО И/ИЛИ ПРОГРАММНОГО ОБЕСПЕЧЕНИЯ ИЛИ ВОЗНИКАЮЩИЕ ВСЛЕДСТВИЕ ТАКОГО ИСПОЛЬЗОВАНИЯ.

Уважаемый покупатель! В состав этого продукта входит радиопередающее устройство. Ознакомьтесь с руководством по эксплуатации вашего транспортного средства или свяжитесь с его производителем или салоном, в котором оно было приобретено, перед тем, как устанавливать в него этот продукт.

Экстренные вызовы

Автомобильное устройство громкой связи с поддержкой BLUETOOTH и электронное устройство, подключенное к устройству громкой связи, работают с использованием радиосигналов, сотовых и наземных сетей связи, а также с применением программируемых пользователем функций, и возможность подключения при любых условиях гарантироваться не может.

Поэтому для установки связи в важных случаях (например, требующих экстренной медицинской помощи) не следует полагаться только на какое-то одно электронное устройство.

О связи BLUETOOTH

- Микроволновое излучение BLUETOOTH-устройства может влиять на работу электронных медицинских устройств. Выключайте данное устройство и другие BLUETOOTH-устройства в указанных далее местах; если этого не сделать, может произойти несчастный случай.
 - В местах, где имеется горючий газ, в больнице, поезде, самолете или на автозаправочной станции.
 - Рядом с автоматическими дверями или системами пожарной сигнализации.

- Данное устройство поддерживает функции безопасности, удовлетворяющие требованиям стандарта BLUETOOTH, для обеспечения защищенного соединения, устанавливаемого с помощью беспроводной технологии BLUETOOTH, однако существующие настройки безопасности могут быть недостаточными. Будьте осторожны, используя беспроводную технологию BLUETOOTH для обмена данными.
- Мы не принимаем на себя никакой ответственности в случае утечки информации во время сеанса связи BLUETOOTH.

В случае возникновения вопросов или проблем, касающихся данного устройства, которые не описаны в этом руководстве, обратитесь к ближайшему дилеру Sony.

Содержание

Справочник по деталям и органам управления.	5
--	---

Начало работы

Снятие передней панели.	7
Перезагрузка устройства.	7
Установка часов.	7
Подготовка устройства BLUETOOTH.	8
Подключение iPod/устройства USB.	10
Подключение другого переносного аудиоустройства.	10

Прослушивание радио

Прослушивание радио.	11
Системы радиоданных (RDS).	11

Воспроизведение

Воспроизведение диска.	12
Воспроизведение с iPod/устройства USB.	12
Воспроизведение устройства BLUETOOTH.	13
Поиск и воспроизведение композиций.	14

Вызов с использованием громкой связи (только по BLUETOOTH)

Прием вызова.	15
Выполнение вызова.	15
Доступные функции во время вызова.	16

Полезные функции

SongPal с iPhone или телефоном Android.	17
Использование Siri Eyes Free.	18

Параметры

Отмена режима DEMO.	19
Основные операции настройки параметров.	19
Настройка общих параметров (GENERAL).	19
Настройка звука (SOUND).	20
Настройка дисплея (DISPLAY).	22
Настройка BLUETOOTH (BT).	23
Настройка SongPal (SONGPAL).	23

Дополнительная информация

Обновление микропрограммы.	23
Меры предосторожности.	23
Уход за устройством.	25
Технические характеристики.	25
Поиск и устранение неисправностей.	27

Установка/подключение

Внимание!	33
Перечень деталей для установки.	33
Подключение.	34
Установка.	37

Справочник по деталям и органам управления

Основное устройство

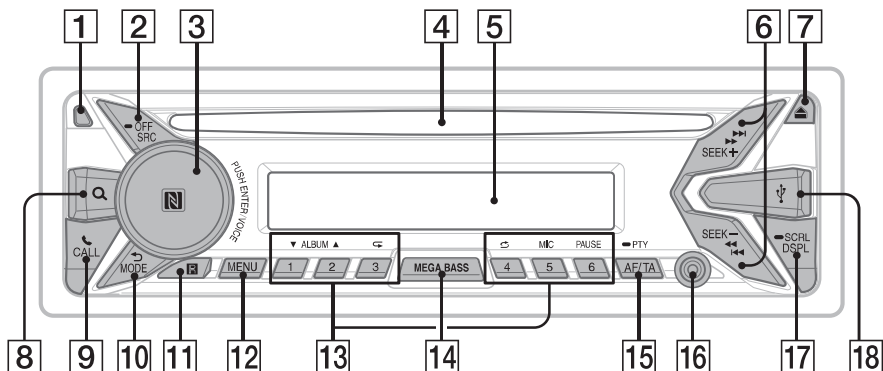

Со снятой передней панелью (внутренняя панель)



1 Кнопка снятия передней панели

2 SRC (источник)

Включение питания.
Смена источника сигнала.

OFF

Нажмите и удерживайте в течение 1 секунды для выключения источника и отображения часов.

Нажмите и удерживайте более 2 секунд для выключения питания и дисплея.

Если устройство выключено и дисплей погас, то устройством невозможно будет управлять с помощью пульта дистанционного управления.

3 Дисковый регулятор

Поворачивайте для регулирования уровня громкости.

PUSH ENTER

Открытие выбранного пункта меню.

Нажмите кнопку SRC, вращайте ее, а затем нажмите, чтобы выбрать источник.

Нажмите и удерживайте более 2 секунд для установки функции "SongPal" (соединение).

VOICE (стр. 16, 17, 18)

Включение голосового набора, распознавания голоса, когда включена функция "SongPal" (только для телефонов Android™) или функция Siri (только для iPhone).

Знак N

Коснитесь дискового регулятора телефоном Android, чтобы установить соединение по BLUETOOTH.

4 Слот для дисков

5 Окошко дисплея

6 SEEK +/-

Автоматическая настройка на радиостанции. Нажмите и удерживайте для настройки вручную.

◀◀/▶▶ (предыдущая/следующая)

◀◀/▶▶ (ускоренная перемотка назад/ускоренная перемотка вперед)

7 ▲ (извлечь диск)

8 Q (обзор) (стр. 14)

Переход в режим обзора при воспроизведении.

9 CALL

Вход в меню вызова. Прием/завершение вызова.

Нажмите и удерживайте более 2 секунд, чтобы переключить сигнал BLUETOOTH.

10 ↶ (назад)

Возврат к предыдущему экрану.

MODE (стр. 11, 13, 16)

11 Приемник сигналов с пульта дистанционного управления

12 MENU*

Вход в меню настройки.

* Недоступно, если выбран режим телефона BT.

13 Номерные кнопки (1–6)

Прием сохраненных в памяти радиостанций. Нажмите и удерживайте для сохранения станций.

Звонок на сохраненный номер телефона. Нажмите и удерживайте, чтобы сохранить номер телефона.

ALBUM ▼/▲

Пропуск альбома для аудиоустройства. Нажмите и удерживайте для непрерывного пропуска альбомов.

↺ (повтор)

⤵ (случайная последовательность)

MIC (стр. 16)

PAUSE

14 MEGA BASS

Нажмите для включения или выключения функции MEGA BASS.

15 AF (альтернативные частоты)/TA (сообщения о текущей ситуации на дорогах)

Настройка AF и TA.

➡ PTY (тип программы)

Нажмите и удерживайте, чтобы выбрать PTY в системе RDS.

16 Входное гнездо AUX

17 DSPL (дисплей)

Нажмите для изменения индикации.

➡ SCRL (прокрутка)

Нажмите и удерживайте для прокрутки индикации.

18 Порт USB

19 RESET (внутренняя панель) (стр. 7)

Пульт дистанционного управления RM-X231

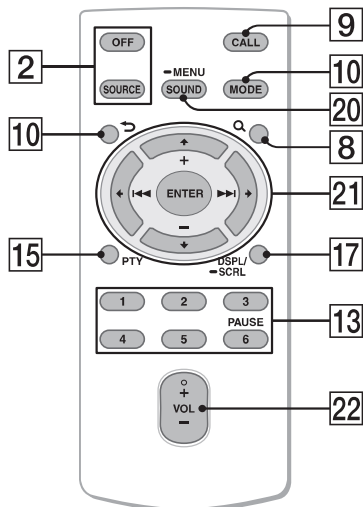

На кнопке VOL (volume) + имеется тактильная точка.

20 SOUND*

Вход в меню настроек звука SOUND.

➡ MENU*

Нажмите и удерживайте, чтобы открыть меню настроек.

* Недоступно, если выбран режим телефона BT.

21 ←/↑/↓/→

Выбор элемента настройки и т. д.

ENTER

Открытие выбранного пункта меню.

⏪/⏩ (пред./след.)

+/- (альбом +/-)

22 VOL (громкость) +/-

Перед использованием снимите изоляционную пленку.

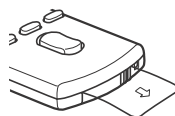

Начало работы

Снятие передней панели

Во избежание кражи устройства можно снять с него переднюю панель.

- 1 Нажмите и удерживайте кнопку OFF ① до тех пор, пока устройство не отключится. Нажмите кнопку снятия передней панели ②, а затем потяните панель на себя и снимите ее.

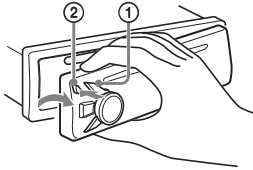

Предупредительный звуковой сигнал

Если до поворота выключателя зажигания в положение OFF с устройства не была снята передняя панель, то в течение нескольких секунд будет слышен предупредительный звуковой сигнал. Звуковой сигнал будет слышен только в том случае, если используется встроенный усилитель.

Серийные номера

Убедитесь, что серийные номера внизу устройства и на задней части передней панели совпадают. В противном случае будет невозможно выполнить сопряжение устройств по BLUETOOTH, а также подключение и отключение по NFC.

Установка передней панели

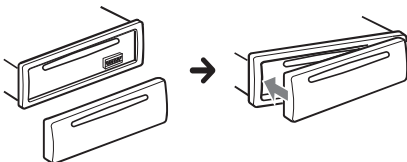

Перезагрузка устройства

Перед первым использованием устройства, после замены автомобильного аккумулятора или повторного подсоединения кабелей необходимо выполнить перезагрузку устройства. Нажмите RESET на внутренней панели с помощью шариковой ручки или подобного предмета, предварительно отсоединив переднюю панель.

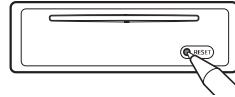

Примечание

Нажатие RESET сотрет настройки часов и некоторые сохраненные элементы содержимого.

Установка часов

- 1 Нажмите кнопку MENU, поверните дисковый регулятор для выбора [SET GENERAL], затем нажмите дисковый регулятор.
- 2 Поворачивая дисковый регулятор, выберите [SET CLOCK ADJ], затем нажмите дисковый регулятор. Начнет мигать индикация часа.
- 3 Поворачивайте дисковый регулятор для установки значения часов и минут.
Для изменения индикации нажмите кнопку SEEK +/-.
- 4 После установки минут нажмите кнопку MENU.
Установка завершена, после чего часы начнут отсчет времени.

Для отображения часов*

нажмите кнопку DSPL.

* Функция доступна, если для параметра [SUB DISPLAY] установлено значение [SOURCE] (стр. 22).

Подготовка устройства BLUETOOTH

Вы можете слушать музыку или совершать вызовы с использованием громкой связи в зависимости от устройства с поддержкой технологии BLUETOOTH, например смартфона, сотового телефона или аудиопульта (далее — «устройство BLUETOOTH», если не указано иное). Более подробно процесс подключения описан в руководстве по эксплуатации для конкретного устройства. Перед подключением устройства выключите громкость этого устройства. В противном случае это может привести к очень громкому звуку.

Подключение к смартфону одним касанием (NFC)

При прикосновении к дисковому регулятору устройства смартфоном с поддержкой технологии NFC* происходит автоматическое сопряжение и подключение устройства к смартфону.

* NFC (Near Field Communication) — это технология беспроводной связи на малом расстоянии между различными устройствами, такими как мобильные телефоны и метки IC tag. Благодаря функции NFC передача данных осуществляется простым касанием соответствующего символа или определенного места на устройствах с поддержкой технологии NFC.

Для смартфона с ОС Android 4.0 или более ранней версии необходимо загрузить приложение «NFC Easy Connect», доступное в магазине Google Play™. Это приложение может быть недоступно для загрузки в некоторых странах/регионах.

- 1 Включите функцию NFC на смартфоне.**
Более подробно процесс подключения описан в руководстве по эксплуатации для конкретного смартфона.
- 2 Коснитесь части устройства со знаком N частью смартфона с аналоговой меткой.**

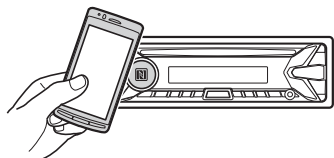

Убедитесь, что на дисплее устройства отображается значок .

Отключение одним касанием

Снова коснитесь части устройства со знаком N частью смартфона с аналоговой меткой.

Примечания

- Выполняйте подключение смартфона осторожно, чтобы избежать царапин.
- Подключение одним касанием невозможно выполнить, если устройство уже подключено к другому устройству с помощью функции NFC. В этом случае следует отключить другое устройство и снова выполнить подключение к смартфону.

Сопряжение и соединение с устройством BLUETOOTH

При первом соединении с устройством BLUETOOTH необходимо выполнить взаимную регистрацию, называемую сопряжением. Сопряжение нужно для того, чтобы это устройство и другие устройства могли распознать друг друга.



- 1 Расположите устройство BLUETOOTH на расстоянии не более 1 м от данного устройства.**
- 2 Нажмите кнопку CALL, поверните дисковый регулятор для выбора [SET PAIRING], затем нажмите дисковый регулятор.**
 мигает, пока устройство находится в режиме ожидания сопряжения.
- 3 Выполните сопряжение на устройстве BLUETOOTH, чтобы оно нашло данное устройство.**
- 4 Выберите [MEX-XB100BT], которое отображается на дисплее устройства BLUETOOTH.**

Если название вашей модели не отображается, повторите, начиная с действия 2.



5 Если на устройстве BLUETOOTH требуется ввести ключ доступа*, введите [0000].

* Ключ доступа также может называться кодом доступа, PIN-кодом, номером PIN или паролем и т. д. в зависимости от устройства.



При сопряжении значок продолжает отображаться.

6 Выберите данное устройство на устройстве BLUETOOTH, чтобы установить соединение по BLUETOOTH.

или отображается после установления соединения.

Примечание

Во время соединения с устройством BLUETOOTH данное устройство не может быть обнаружено другим устройством. Для включения обнаружения необходимо перейти в режим сопряжения и выполнить поиск данного устройства с другого устройства.

Запуск воспроизведения

Подробнее см. "Воспроизведение устройства BLUETOOTH" (стр. 13).

Прекращение сопряжения

Выполните действие 2, чтобы выйти из режима сопряжения после сопряжения данного устройства и устройства BLUETOOTH.

Соединение с сопряженным устройством BLUETOOTH

Чтобы использовать сопряженное устройство, необходимо выполнить с ним соединение. Некоторые сопряженные устройства выполняют соединение автоматически.



1 Нажмите кнопку CALL, поверните дисковый регулятор для выбора [SET BT SIGNL], затем нажмите дисковый регулятор.

Убедитесь, что отображается значок .

2 Включите функцию BLUETOOTH на устройстве BLUETOOTH.

3 На устройстве BLUETOOTH выполните соединение с данным устройством.

или отобразится значок .

Значки на дисплее:

	Отображается, если доступна функция вызова с использованием громкой связи при включенном профиле HFP (профиль громкой связи).
	Загорается, если аудиоустройство доступно для воспроизведения при включенном профиле A2DP (расширенный профиль распространения аудио).

Подключение устройства, которое подключалось к данному устройству последним

Включите функцию BLUETOOTH на устройстве BLUETOOTH.

Нажмите кнопку SRC, затем выберите [BT PHONE] или [BT AUDIO].

Нажмите кнопку ENTER, чтобы выполнить соединение с сотовым телефоном или кнопку PAUSE, чтобы подключиться к аудиоустройству.

Примечание

Во время передачи аудиоданных через BLUETOOTH соединение с данным устройством с сотовым телефоном невозможно. Вместо этого установите соединение с данным устройством с сотового телефона.

Совет

Когда включен сигнал BLUETOOTH: при включении зажигания устройство автоматически подключается к сотовому телефону, который подключался последним.

Установка микрофона

Подробнее см. "Установка микрофона" (стр. 37).

Соединение с iPhone или iPod (автоматическое сопряжение по BLUETOOTH)

При подключении к порту USB iPhone или iPod с установленной ОС iOS или более поздней версии данное устройство автоматически соединяется с iPhone или iPod.

Чтобы включить автоматическое сопряжение по BLUETOOTH, убедитесь, что для параметра [SET AUTO PAIR] в [BT] установлено значение [ON] (стр. 23).

- 1 Включите функцию BLUETOOTH на iPhone или iPod.
- 2 Подключите iPhone или iPod к порту USB.

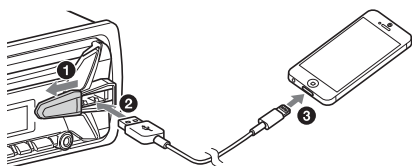

Убедитесь, что на дисплее устройства отображается значок .

Примечания

- Автоматическое сопряжение по BLUETOOTH невозможно выполнить, если данное устройство уже подключено к другому устройству BLUETOOTH. В этом случае следует отключить другое устройство, а затем снова подключить iPhone или iPod.
- Если автоматическое сопряжение по BLUETOOTH не установлено, см. раздел "Подготовка устройства BLUETOOTH", где это описано более подробно (стр. 8).

Подключение iPod/устройства USB

- 1 Уменьшите громкость на аппарате.
- 2 Подключите iPod/устройство USB к аппарату.

Для подключения iPod/iPhone используйте соединительный кабель USB для iPod (не входит в комплект поставки).

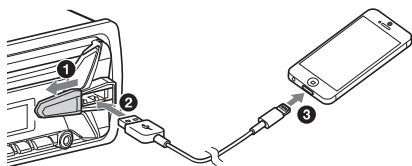

Подключение другого переносного аудиоустройства

- 1 Выключите переносное аудиоустройство.
- 2 Уменьшите громкость на аппарате.
- 3 Подключите переносное аудиоустройство ко входному гнезду AUX (мини-стереоразъему) на аппарате при помощи соединительного кабеля (не входит в комплект поставки)*.

* Обязательно используйте разъем прямого типа.

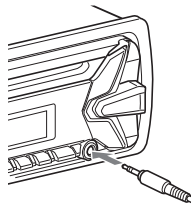

- 4 Нажимая кнопку SRC, выберите [AUX].

Выравнивание уровня громкости подключенного устройства с другими источниками

Запустите воспроизведение на переносном аудиоустройстве с умеренной громкостью и установите на аппарате обычную громкость прослушивания.

Нажмите кнопку MENU, затем выберите [SET SOUND] → [SET AUX VOLUME] (стр. 22).

Прослушивание радио

Прослушивание радио

Для прослушивания радио нажмите кнопку SRC и выберите [TUNER].

Автоматическое сохранение (BTM)

- 1 Нажимая кнопку MODE, измените диапазон (FM1, FM2, FM3, MW или LW).
- 2 Нажмите кнопку MENU, поверните дисковый регулятор для выбора [SET GENERAL], затем нажмите дисковый регулятор.
- 3 Поворачивая дисковый регулятор, выберите [SET BTM], затем нажмите дисковый регулятор.
Радиостанции закрепляются за номерными кнопками и сохраняются в памяти устройства в порядке частот.

Настройка

- 1 Нажимая кнопку MODE, измените диапазон (FM1, FM2, FM3, MW или LW).
- 2 Выполните настройку.
Для настройки вручную
Нажимая и удерживая кнопку SEEK +/-, найдите приблизительную частоту, затем нажмите кнопку SEEK +/- несколько раз для точной настройки на нужную частоту.
Для автоматической настройки
Нажмите кнопку SEEK +/-.
Поиск остановится, когда устройство найдет радиостанцию.

Сохранение вручную

- 1 Во время приема радиостанции, которую необходимо сохранить, нажмите и удерживайте номерную кнопку (1–6), пока не появится индикация [MEM].

Прием радиостанций, сохраненных в памяти

- 1 Выберите диапазон, затем нажмите номерную кнопку (1–6).

Системы радиоданных (RDS)

Установка альтернативных частот (AF) и сообщений о текущей ситуации на дорогах (TA)

Функция AF выполняет постоянную перенастройку радиостанций, имеющих самый сильный сигнал в сети, а функция TA обеспечивает прием сообщений или программ (TP) о текущей ситуации на дорогах, если их прием возможен.

- 1 Нажимая кнопку AF/TA, выберите [AF-ON], [TA-ON], [AF/TA-ON] или [AF/TA-OFF].

Для сохранения станций RDS с параметрами AF и TA

Можно выполнить предварительную настройку станций RDS с параметрами AF/TA. Задайте AF/TA, затем сохраните станцию с помощью BTM или вручную. При выполнении предварительной настройки вручную можно также сохранить станции без RDS.

Для приема экстренных сообщений

При включении AF или TA экстренные сообщения будут автоматически прерывать текущее вещание.

Для настройки громкости во время приема сообщения о текущей ситуации на дорогах

Уровень громкости будет сохранен в памяти для последующего приема таких сообщений, независимо от обычного уровня громкости.

Для прослушивания одной региональной программы (REGIONAL)

Когда функции AF и REGIONAL включены, устройство не будет переключаться на другую региональную станцию с более сильной частотой. При выезде за пределы области приема определенной региональной программы установите параметр [REGIONAL-OFF] в меню настройки [GENERAL] во время приема FM-радиостанции (стр. 20). Эта функция не работает в Великобритании и некоторых других регионах.

Функция местной привязки (только для Великобритании)

Эта функция позволяет настраиваться на волну других местных станций в данном районе, даже если они не занесены в память приемника под номерными кнопками.

Во время приема в диапазоне FM нажмите номерную кнопку (1–6), для которой запрограммирована местная станция. Не более чем через 5 секунд еще раз нажмите номерную кнопку местной станции. Повторяйте процедуру, пока не будет найдена местная радиостанция.

Выбор типов программ (PTY)

- 1 Нажмите и удерживайте PTY во время приема в диапазоне FM.
- 2 Поворачивайте дисковый регулятор, пока не отобразится требуемый тип программы, затем нажмите дисковый регулятор.

Устройство начнет поиск станции, передающей программу выбранного типа.

Тип программ

NEWS (Новости), **AFFAIRS** (Текущие события), **INFO** (Информация), **SPORT** (Спорт), **EDUCATE** (Образование), **DRAMA** (Радиоспектакли), **CULTURE** (Культура), **SCIENCE** (Наука), **VARIED** (Разное), **POP M** (Поп-музыка), **ROCK M** (Рок-музыка), **EASY M** (Умеренная музыка), **LIGHT M** (Легкая классика), **CLASSICS** (Классика), **OTHER M** (Другие жанры музыки), **WEATHER** (Погода), **FINANCE** (Финансы), **CHILDREN** (Детские программы), **SOCIAL A** (Общественная жизнь), **RELIGION** (Религия), **PHONE IN** (Звонки в прямой эфир), **TRAVEL** (Путешествия), **LEISURE** (Досуг), **JAZZ** (Джазовая музыка), **COUNTRY** (Кантри), **NATION M** (Национальная музыка), **OLDIES** (Старые шлягеры), **FOLK M** (Фолк), **DOCUMENT** (Документальные репортажи)

Установка часов (СТ)

Данные СТ, передаваемые с сигналами RDS, используются для установки часов устройства.

- 1 Установите [SET CT-ON] в положение [SET GENERAL] (стр. 20).

Воспроизведение

Воспроизведение диска

- 1 Вставьте диск (этикеткой вверх).

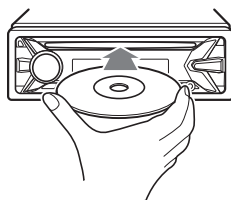

Воспроизведение начнется автоматически.

Воспроизведение с iPod/устройства USB

В данной инструкции по эксплуатации термин "iPod" применяется для обобщения ссылок на функции iPod в iPod и iPhone, за исключением особого указания в тексте или на рисунке.

Для получения сведений о совместимости iPod см. "Сведения об iPod" (стр. 24) или посетите веб-узел технической поддержки, указанный на задней стороне обложки.

Могут использоваться устройства USB типа MSC (запоминающее устройство большой емкости) и MTP (протокол передачи мультимедиа), такие как флеш-накопитель USB, цифровой плеер, телефон Android, совместимые со стандартом USB.

В зависимости от используемого цифрового плеера или телефона с ОС Android может потребоваться установить MTP в качестве режима подключения USB.

Примечания

- Для получения подробных сведений о совместимости устройства USB посетите веб-узел поддержки, указанный на задней стороне обложки.
- Воспроизведение перечисленных ниже файлов не поддерживается.
 - MP3/WMA/AAC/FLAC:
 - файлы, защищенные авторскими правами
 - файлы с DRM (управление цифровыми правами)
 - многоканальные звуковые файлы MP3/WMA/AAC:
 - файлы, сжатые без потери данных WAV:
 - многоканальные звуковые файлы

1 Подключите iPod/устройство USB к порту USB (стр. 10).

Начнется воспроизведение.

Если устройство уже подключено, для запуска воспроизведения нажимайте кнопку SRC, чтобы выбрать [USB] (на дисплее появляется индикация [IPD], когда распознается iPod).

2 Отрегулируйте громкость на данном устройстве.

Для остановки воспроизведения

Нажмите и удерживайте кнопку OFF в течение 1 секунды.

Для удаления устройства

Остановите воспроизведение, затем удалите устройство.

Предупреждение относительно iPhone

При подключении iPhone с помощью USB громкость звонка изменяется с помощью iPhone, а не устройства. Не увеличивайте громкость устройства во время телефонного разговора, так как при завершении разговора может раздаться громкий звук.

Выполнение операций непосредственно на iPod (управление пассажира)

1 Во время воспроизведения нажмите и удерживайте кнопку MODE, пока не появится индикация [MODE IPOD].

Функции iPod станут доступными.

Учтите, что уровень громкости регулируется только с помощью этого устройства.

Для выхода из режима управления пассажира

Нажмите и удерживайте кнопку MODE, пока не появится индикация [MODE AUDIO].

Воспроизведение устройства BLUETOOTH

Можно воспроизводить файлы на подключенном устройстве, которое поддерживает профиль BLUETOOTH A2DP (расширенный профиль распространения аудио).



1 Установите соединение по BLUETOOTH с аудиоустройством (стр. 8).

2 Нажимая кнопку SRC, выберите [BT AUDIO].

3 Запустите на аудиоустройстве воспроизведение.

4 Отрегулируйте громкость на данном устройстве.

Примечания



- В зависимости от аудиоустройства на данном устройстве могут не отображаться такие данные, как номер/время композиции, состояние воспроизведения и т. п.
- Даже если источник на данном устройстве изменен, воспроизведение на аудиоустройстве не остановится.
- [BT AUDIO] не отображается на дисплее при запуске приложения "SongPal" с помощью функции BLUETOOTH.

Выравнивание уровня громкости устройства BLUETOOTH с другими источниками

Запустите воспроизведение на аудиоустройстве с поддержкой BLUETOOTH с умеренной громкостью и установите на данном устройстве обычную громкость прослушивания. Нажмите кнопку MENU, затем выберите [SET SOUND] → [SET BTA VOLUME] (стр. 22).

Поиск и воспроизведение композиций

Повторное воспроизведение и воспроизведение в случайной последовательности

- 1 Чтобы выбрать нужный режим воспроизведения, во время воспроизведения нажмите кнопку  (повтор) или  (случайная последовательность) несколько раз. Воспроизведение в выбранном режиме может начаться не сразу.

Доступные режимы воспроизведения отличаются в зависимости от выбранного источника звука.

Поиск композиции по названию (Quick-BrowZer™)

- 1 В режиме воспроизведения CD, USB или BT AUDIO*1 нажмите  (обзор)*2, чтобы отобразить список категорий поиска.

Когда появится список композиций, нажимайте кнопку  (назад), пока не отобразится нужная категория поиска.

*1 Доступно только для аудиоустройств с поддержкой профиля AVRCP (профиль дистанционного управления аудио- и видеопрофилями) 1.4 или выше.

*2 Во время воспроизведения с устройства USB нажмите и удерживайте кнопку  (обзор) более 2 секунд, чтобы вернуться непосредственно к началу списка категорий.

- 2 Поворачивая дисковый регулятор, выберите требуемую категорию поиска, затем нажмите дисковый регулятор для подтверждения.
- 3 Повторите шаг 2 для поиска требуемой композиции. Начнется воспроизведение.

Для выхода из режима Quick-BrowZer
Нажмите кнопку  (обзор).

Поиск с пропуском элементов (Режим перехода)

- 1 Нажмите кнопку  (обзор).
- 2 Нажмите кнопку SEEK +.
- 3 Поверните дисковый регулятор, чтобы выбрать элемент. Переход в списке выполняется шагами по 10 % от общего количества элементов в списке.
- 4 Нажмите кнопку ENTER для возврата в режим Quick-BrowZer. Появится выбранный элемент.
- 5 Поворачивая дисковый регулятор, выберите требуемый элемент, а затем нажмите дисковый регулятор. Начнется воспроизведение.

Вызов с использованием громкой связи (только по BLUETOOTH)

Для использования сотового телефона подключите его к данному устройству. Подробнее см. "Подготовка устройства BLUETOOTH" (стр. 8).



Прием вызова

- 1 При поступлении вызова, когда звучит мелодия звонка, нажмите кнопку CALL.

Начинается вызов на телефоне.

Примечание

Звук мелодии звонка и голос собеседника выводится только из передних громкоговорителей.

Отклонение вызова

Нажмите и удерживайте кнопку OFF в течение 1 секунды.

Завершение вызова

Нажмите кнопку CALL еще раз.

Выполнение вызова

Можно выполнить вызов из телефонной книги или журнала звонков при подключении сотового телефона с поддержкой профиля PBAP (профиль доступа к телефонной книге).

Из телефонной книги

- 1 Нажмите кнопку CALL, поверните дисковый регулятор для выбора [SET PHONE BOOK], затем нажмите дисковый регулятор.
- 2 Поворачивая дисковый регулятор, выберите инициал в списке инициалов, а затем нажмите дисковый регулятор.
- 3 Поворачивая дисковый регулятор, выберите имя в списке имен, а затем нажмите дисковый регулятор.

- 4 Поворачивая дисковый регулятор, выберите номер в списке номеров, а затем нажмите дисковый регулятор. Начинается вызов на телефоне.

Из журнала вызовов

- 1 Нажмите кнопку CALL, поверните дисковый регулятор для выбора [SET RECENT CALL], затем нажмите дисковый регулятор. Отображается список журнала вызовов.
- 2 Поворачивая дисковый регулятор, выберите имя или номер телефона в журнале вызовов, а затем нажмите дисковый регулятор. Начинается вызов на телефоне.

Ввод номера телефона

- 1 Нажмите кнопку CALL, поверните дисковый регулятор для выбора [SET DIAL NUMBER], затем нажмите дисковый регулятор.
- 2 Поворачивайте дисковый регулятор, чтобы ввести номер телефона, затем выберите [] (пробел) и нажмите кнопку ENTER*.

Начинается вызов на телефоне.

* Для изменения индикации нажмите кнопку SEEK +/-.

Примечание

На дисплее отображается [] вместо [#].

Повторный набор номера

- 1 Нажмите кнопку CALL, поверните дисковый регулятор для выбора [SET REDIAL], затем нажмите дисковый регулятор. Начинается вызов на телефоне.

Номера предварительной настройки

- 1 Нажмите кнопку SRC, поверните дисковый регулятор для выбора [BT PHONE], затем нажмите дисковый регулятор.
- 2 Нажмите номерную кнопку (от 1 до 6) для выбора контакта, который требуется вызвать.

- 3 Нажмите кнопку ENTER.
Начинается вызов на телефоне.

Предварительная настройка номеров телефона

В списке номеров предварительной настройки можно сохранить до 6 контактов.

- 1 Выберите номер телефона, который нужно сохранить в предварительных настройках, из телефонной книги, журнала звонков или путем непосредственного ввода.
Телефонный номер отобразится на дисплее данного устройства.
- 2 Нажмите и удерживайте номерную кнопку (1–6), пока не отобразится [MEM].
Контакт будет закреплен за выбранным номером предварительной настройки.

С помощью голосовых фраз

Можно выполнить вызов, произнеся сохраненную в подключенном сотовом телефоне голосовую фразу при условии, что в этом сотовом телефоне поддерживается функция голосового набора.

- 1 Нажмите кнопку CALL, поверните дисковый регулятор для выбора [SET VOICE DIAL], затем нажмите дисковый регулятор.
Или нажмите кнопку VOICE, когда функция "SongPal" выключена.
- 2 Произнесите сохраненную на сотовом телефоне фразу.
Голос распознается, и вызов выполняется.

Отмена голосового набора

Нажмите кнопку VOICE.

Доступные функции во время вызова

Регулировка громкости мелодии звонка

Поверните дисковый регулятор в момент приема вызова.

Регулировка громкости голоса собеседника

Поверните дисковый регулятор во время вызова.

Регулировка громкости для собеседника (коэффициент усиления микрофона)

Нажмите кнопку MIC.
Настраиваемый уровень громкости: [BTP MIC GAIN-LOW], [BTP MIC GAIN-MID], [BTP MIC GAIN-HI].

Подавление эха и шума (режим эхоподавления/шумоподавления)

Нажмите и удерживайте кнопку MIC.
Возможные режимы: [BTP EC/NC-1], [BTP EC/NC-2].

Переключение между режимом громкой связи и режимом мобильного телефона

Во время телефонного разговора нажмите кнопку MODE, чтобы переключить режим аудио телефонного разговора с этого устройства на сотовый телефон и наоборот.

Примечание

В зависимости от модели сотового телефона эта операция может быть недоступна.

Полезные функции

SongPal с iPhone или телефоном Android

Необходимо загрузить приложение "SongPal" (версия 2.1 или более новая) из магазина App Store для iPhone или из магазина Google Play для телефона Android.



Примечания

- В целях безопасности соблюдайте местные законы и правила дорожного движения и не управляйте приложением во время вождения.
- "SongPal" — это приложение для управления аудиоустройствами Sony с поддержкой функции "SongPal" при помощи iPhone/телефона Android.
- Функции управления "SongPal" зависят от подключенного устройства.
- Подробнее о функциях "SongPal" см. в описании вашего iPhone/телефона Android.
- Подробное описание функций "SongPal" см. на этой странице:
<http://rd1.sony.net/help/speaker/songpal/>

Установка соединения SongPal

- 1 Установите соединение по BLUETOOTH с iPhone/телефоном Android (стр. 8).
- 2 Запустите приложение "SongPal".
- 3 Нажмите и удерживайте кнопку ENTER на данном устройстве более 2 секунд. Начнется соединение с iPhone/телефоном Android.
Подробные сведения о функциях, управляемых с iPhone/телефона Android см. в справке приложения.

Отображение номера устройства

Убедитесь, что номер отображается (напр., 123456), затем выберите [Да] на iPhone/телефоне Android.

Для разрыва соединения

Нажмите и удерживайте кнопку ENTER.

Выбор источника или приложения

При помощи устройства можно выбрать требуемый источник или приложение в iPhone/телефоне Android.

Выбор источника

Нажмите SRC несколько раз. Или нажмите кнопку SRC, поверните дисковый регулятор для выбора требуемого источника, затем нажмите кнопку ENTER.

Отображение списка источников

Нажмите кнопку SRC.



Уведомления о различных событиях при помощи голосовых подсказок (только для телефонов с ОС Android)

Вы будете оповещены о получении новых сообщений SMS, уведомлений служб Twitter, Facebook или Календарь и т. п. автоматическим звуковым сигналом через громкоговорители автомобиля.

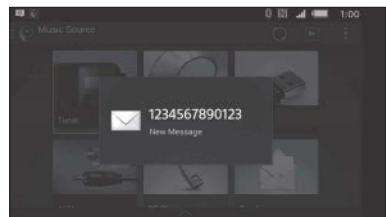

Для получения подробных сведений о настройке см. раздел справки приложения.

Активация распознавания речи (только для телефонов с ОС Android)

Зарегистрированными приложениями можно управлять при помощи голосовых команд. Для получения подробных сведений см. раздел справки приложения.

Активация распознавания речи

- 1 Для активации распознавания речи нажмите кнопку VOICE.

- 2 После появления на экране телефона с ОС Android сообщения [Say Source or App] произнесите в микрофон требуемую голосовую команду.

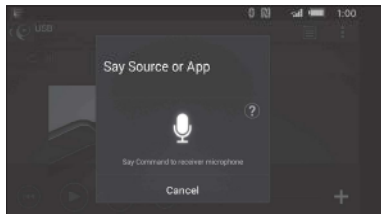

Примечания

- Функция распознавания голоса может быть недоступна в некоторых случаях.
- Функция распознавания голоса может работать неправильно — это зависит от работы подключенного телефона Android.
- Используйте эту функцию в таких условиях, чтобы шум, например звук двигателя, во время распознавания голоса был минимальным.

Ответ на текстовое сообщение SMS (только для телефонов с ОС Android)

С помощью функции распознавания голоса можно ответить на текстовое сообщение.

- 1 Включите функцию распознавания голоса, а затем введите "Reply (Ответить)". В приложении "SongPal" отобразится экран ввода сообщения.
- 2 Введите ответ на сообщение с помощью функции распознавания голоса. В приложении "SongPal" отобразится список предлагаемых сообщений.
- 3 Поворачивая дисковый регулятор, выберите нужное сообщение, а затем нажмите дисковый регулятор. Сообщение будет отправлено.

Настройка различных параметров

С помощью iPhone/телефона Android можно настроить различные параметры.

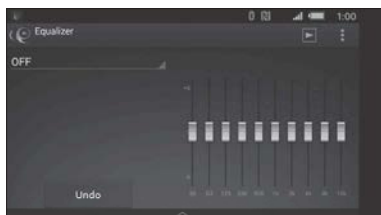

Для получения подробных сведений о настройке см. раздел справки приложения.

Использование Siri Eyes Free

Siri Eyes Free дает возможность использовать функцию громкой связи в iPhone, просто говоря в микрофон. Для использования этой функции необходимо подключить iPhone к данному устройству с путем автоматического сопряжения по BLUETOOTH. Эта функция доступна только для iPhone 4s или более новых версий. Убедитесь, что ваш iPhone работает под управлением самой последней версии iOS. Необходимо заранее выполнить регистрацию BLUETOOTH и настройку соединения iPhone с данным устройством. Подробнее см. "Подготовка устройства BLUETOOTH" (стр. 8).

1 Включение функции Siri на iPhone.

Дополнительные сведения см. в инструкции по эксплуатации, прилагаемой к iPhone.

2 Нажмите кнопку VOICE.

Появится экран голосового ввода.

3 Говорите в микрофон после того, как iPhone подаст звуковой сигнал.

iPhone снова подаст звуковой сигнал, затем функция Siri начнет реагировать.

Выключение Siri Eyes Free

Нажмите кнопку VOICE.

Примечания

- Ваш голос может не распознаться на iPhone в зависимости от условий использования. (Например, если вы едете в автомобиле).
- Функция Siri может не работать, а время отклика может занимать длительное время в местах со слабым приемом сигнала iPhone.
- В зависимости от условий эксплуатации iPhone функция Siri может работать неправильно или прекращать работу.
- Если воспроизведение композиции осуществляется с использованием на iPhone соединения BLUETOOTH для аудио, при запуске воспроизведения композиции по BLUETOOTH функция Siri автоматически прекращает работу, а данное устройство переходит на источник аудио по BLUETOOTH.
- При включении Siri во время воспроизведения аудио данное устройство может переключиться на источник аудио по BLUETOOTH, даже если вы не указали композицию для воспроизведения.
- При подключении iPhone к порту USB функция Siri может работать неправильно или прекращать работу.
- При подключении iPhone к данному устройству не включайте функцию Siri на iPhone. Функция Siri может работать неправильно или прекратить работу.
- Во время включения Siri Eyes Free звук аудио будет выключен.

Параметры

Отмена режима DEMO

Можно выйти из демонстрационного режима, который запускается при отключении источника, и отображать часы.

- 1 Нажмите кнопку MENU, поверните дисковый регулятор для выбора [SET DISPLAY], затем нажмите дисковый регулятор.
- 2 Поворачивая дисковый регулятор, выберите [SET DEMO], затем нажмите дисковый регулятор.
- 3 Поворачивая дисковый регулятор, выберите [SET DEMO-OFF], а затем нажмите дисковый регулятор. Настройка завершена.
- 4 Дважды нажмите кнопку ↶ (назад). Дисплей вернется в режим обычного приема/воспроизведения.

Основные операции настройки параметров

Настройка элементов выполняется по таким категориям:

Общая настройка (GENERAL), настройка звука (SOUND), настройка дисплея (DISPLAY), настройка BLUETOOTH (BT), настройка SongPal (SONGPAL)
(Недоступно, если выбран режим телефона BT.)

- 1 Нажмите кнопку MENU.
- 2 Поворачивая дисковый регулятор, выберите категорию настройки, а затем нажмите дисковый регулятор. Настраиваемые элементы отличаются в зависимости от источника и параметров.
- 3 Поворачивая дисковый регулятор, выберите параметры, а затем нажмите дисковый регулятор.

Для возврата к предыдущему дисплею
Нажмите кнопку ↶ (назад).

Настройка общих параметров (GENERAL)

CLOCK ADJ (установка часов) (стр. 7)

CHARGE

Переключение текущей производительности (A) порта USB: [HIGH], [STD].
(Доступно только при выключенном источнике, когда отображаются часы.)

CAUT ALARM (предупредительный звуковой сигнал)

Включение предупредительного звукового сигнала: [ON], [OFF] (стр. 7).
(Доступно только при выключенном источнике, когда отображаются часы.)

BEEP

Активизация звукового сигнала: [ON], [OFF].

AUTO OFF

Автоматическое отключение через определенное время, если устройство выключено: [NO], [30S] (30 секунд), [30M] (30 минут), [60M] (60 минут).

STEERING

Регистрация/изменение настройки пульта дистанционного управления на руле.
(Доступно при подключении соединительного кабеля (не входит в комплект поставки).) (Доступно только при выключенном источнике, когда отображаются часы.)

STR CONTROL (пульт дистанционного управления на руле)

Выбор режима ввода подключенного пульта дистанционного управления. Во избежание неисправностей перед использованием подберите соответствующий режим ввода для подключенного пульта дистанционного управления.

USER

Режим ввода для пульта дистанционного управления на руле (выбирается автоматически, если операция [STR EDIT] завершена или выполняется [STR RESET])

EXTERNAL

Режим ввода для проводного пульта дистанционного управления за исключением пульта дистанционного управления на руле

STR EDIT (редактирование рулевого управления)

Регистрация функций (SOURCE, ATT, VOL +/-, SEEK +/-, VOICE, CALL) для пульта дистанционного управления на руле:

- 1 Поворачивая дисковый регулятор, выберите функцию, которую нужно назначить для пульта дистанционного управления на руле, а затем нажмите дисковый регулятор.
- 2 При мигающем сообщении [REGISTER] нажмите и удерживайте кнопку на пульте дистанционного управления на руле, которой требуется назначить функцию. По завершению регистрации отобразится [REGISTERED].
- 3 Для регистрации других функций повторите действия 1 и 2.

STR RESET (сброс рулевого управления)

Изменение настроек пульта дистанционного управления на руле: [YES], [NO].

Примечания

- Во время изменения настроек доступно только кнопочное управление на данном устройстве. В целях безопасности остановите автомобиль перед изменением этих настроек.
- Если во время регистрации произойдет ошибка, вся ранее зарегистрированная информация сохранится. Выполните процедуру регистрации заново, начиная с той функции, где произошла ошибка.
- Эта функция может быть недоступна в некоторых транспортных средствах. Для получения подробных сведений о совместимости вашего транспортного средства посетите веб-узел поддержки, указанный на задней стороне обложки.

AUX AUDIO

Активизация отображения источника AUX: [ON], [OFF]. (Доступно только при выключенном источнике, когда отображаются часы.) (Недоступно, когда установлено соединение "SongPal".)

СТ (время на часах)

Включение функции СТ: [ON], [OFF].

REGIONAL

Прием ограничивается определенным регионом: [ON], [OFF]. (Доступно только при приеме FM.)

BTM (стр. 11)

(Доступно, только когда выбран тюнер.)

FIRMWARE

Проверка/обновление версии микропрограммы. Подробнее см. на веб-узле технической поддержки:

<http://support.sony-europe.com/>

FW VERSION (версия микропрограммы)

Отображение текущей версии микропрограммы.

FW UPDATE (обновление микропрограммы)

Запуск процесса обновления микропрограммы: [YES], [NO].

(Доступно только при выключенном источнике, когда отображаются часы.)

Настройка звука (SOUND)

Это меню настройки доступно с любым выбранным источником, кроме телефона BT.

MEGA BASS

Усиление звучания басового звука в синхронизации с уровнем громкости: [ON], [OFF].

(Автоматически устанавливается значение [OFF], если для [CLEAR AUDIO+] установлено значение [ON].)

CLEAR AUDIO+

Воспроизведение звука путем улучшения цифрового сигнала с использованием рекомендуемых настроек звука Sony: [ON], [OFF].

(Автоматическая установка значения [OFF] при изменении [EQ10 PRESET] и/или установке значения [MEGA BASS] на [ON].)

EQ10 PRESET

Выбор кривой эквалайзера из 10 кривых эквалайзера или выключение эквалайзера: [OFF], [R AND B], [ROCK], [POP], [DANCE], [HIP-HOP], [ELECTRONICA], [JAZZ], [SOUL], [COUNTRY], [CUSTOM].

Выбранный для каждого источника кривую эквалайзера можно занести в память.

EQ10 SETTING

Выбор варианта [CUSTOM] для EQ10.

BASE

Выбор предустановленной кривой эквалайзера в качестве основы для дальнейшей настройки: [BAND1] 32 Гц, [BAND2] 63 Гц, [BAND3] 125 Гц, [BAND4] 250 Гц, [BAND5] 500 Гц, [BAND6] 1 кГц, [BAND7] 2 кГц, [BAND8] 4 кГц, [BAND9] 8 кГц, [BAND10] 16 кГц. Уровень громкости настраивается в диапазоне от -6 дБ до +6 дБ с шагом 1 дБ.

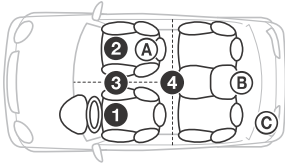
POSITION (положение прослушивания)

F/R POSITION (переднее/заднее положение)
Имитация естественного акустического поля путем воспроизведения звука динамиков с определенной задержкой в соответствии с вашим местоположением.

- 1 [FRONT L] (впереди слева),
- 2 [FRONT R] (впереди справа),
- 3 [FRONT] (впереди по центру),
- 4 [ALL] (по центру автомобиля),
- [OFF] (положение не задано)

ADJ POSITION* (регулировать положения)

Точная настройка положения прослушивания: [+3] – [CENTER] – [-3].

SW POSITION* (положение сабвуфера)

- A [NEAR] (близко),
- B [NORMAL] (обычно),
- C [FAR] (далеко)

BALANCE

Регулировка звукового баланса: [RIGHT-15] – [CENTER] – [LEFT-15].

FADER

Регулировка относительного уровня: [FRONT-15] – [CENTER] – [REAR-15].

DSEE (технология цифрового улучшения звука)

Повышение качества звука с цифровым жатием путем восстановления высоких частот, потерянных в процессе сжатия. Выбранную для каждого источника, кроме тюнера, эту настройку можно занести в память.
Выбор режима DSEE: [ON], [OFF].

AAV (автоматическая корректировка громкости)

Установка оптимального уровня громкости при воспроизведении с любых источников: [ON], [OFF].

REARBAS ENH (усиление задних басов)

Функция усиления задних басов улучшает качество низкочастотного звука путем применения фильтра низких частот к задним громкоговорителям. Она позволяет задним громкоговорителям исполнять роль сабвуфера, если тот не подключен. (Доступно только, если значение параметра [SUBW DIRECT] установлено на [OFF].)

RBE MODE (режим усиления задних басов)

Выбор режима усиления задних басов: [1], [2], [3], [OFF].

LPF FREQ (частота фильтра низких частот)

Выбор граничной частоты сабвуфера: [50Hz], [60Hz], [80Hz], [100Hz], [120Hz].

LPF SLOPE (крутизна фильтра низких частот)

Выбор значения крутизны для LPF: [1], [2], [3].

SUBW DIRECT (непосредственное подключение сабвуфера)

Использовать сабвуфер можно без усилителя мощности, если подключить его к кабелю заднего громкоговорителя. (Доступно только, если значение параметра [RBE MODE] установлено на [OFF].)

Сабвуфер с сопротивлением 4–8 Ом нужно подключить к кабелю каждого из задних громкоговорителей. Не подключайте громкоговоритель к кабелю другого заднего громкоговорителя.

SUBW MODE (режим сабвуфера)

Выбор режима сабвуфера: [1], [2], [3], [OFF].

SUBW PHASE (фаза сабвуфера)

Выбор фазы сабвуфера: [NORM], [REV].

SW POSITION* (положение сабвуфера)

Выбор положения сабвуфера: [NEAR], [NORMAL], [FAR].

LPF FREQ (частота фильтра низких частот)

Выбор граничной частоты сабвуфера: [50Hz], [60Hz], [80Hz], [100Hz], [120Hz].

LPF SLOPE (крутизна фильтра низких частот)

Выбор значения крутизны для LPF: [1], [2], [3].

SUB WOOFER

SUBW LEVEL (уровень сабвуфера)

Регулировка уровня громкости сабвуфера: [+10 dB] – [0 dB] – [-10 dB].

([ATT] отображается, если установлено минимальное значение.)

SUBW PHASE (фаза сабвуфера)

Выбор фазы сабвуфера: [NORM], [REV].

SW POSITION* (положение сабвуфера)

Выбор положения сабвуфера: [NEAR], [NORMAL], [FAR].

LPF FREQ (частота фильтра низких частот)

Выбор граничной частоты сабвуфера: [50Hz], [60Hz], [80Hz], [100Hz], [120Hz].

LPF SLOPE (крутизна фильтра низких частот)

Выбор значения крутизны для LPF: [1], [2], [3].

HPF (фильтр высоких частот)

HPF FREQ (частота фильтра высоких частот)

Выбор значения граничной частоты передних/задних громкоговорителей: [OFF], [50Hz], [60Hz], [80Hz], [100Hz], [120Hz].

HPF SLOPE (крутизна фильтра высоких частот)

Выбор значения крутизны для фильтра высоких частот HPF эффективно, только если для [HPF FREQ] выбрано значение, отличное от [OFF]: [1], [2], [3].

AUX VOLUME (уровень громкости AUX)

Настройка уровня громкости каждого подсоединенного дополнительного устройства: [+18 dB] – [0 dB] – [-8 dB]. Эта настройка исключает необходимость регулировки громкости для разных источников.

BTA VOLUME (уровень громкости аудио по BLUETOOTH)

Раздельная настройка громкости для каждого подсоединенного устройства BLUETOOTH: [+6 dB] – [0 dB] – [-6 dB]. Эта настройка исключает необходимость регулировки громкости для разных источников.

* Не отображается, если для параметра [F/R POSITION] установлено значение [OFF].

Настройка дисплея (DISPLAY)

DEMO (демонстрация)

Включение режима демонстрации: [ON], [OFF].

DIMMER

Ослабление яркости дисплея: [ON], [OFF], [AT] (автоматически) ([AT] доступно только при подключении управляющего провода освещения и включении фар).

SUB DISPLAY

Выбор элемента для отображения информации внизу дисплея: [SOURCE], [CLOCK].

BUTTON COLOR

Выбор предустановленного или настраиваемого цвета кнопок.

COLOR

Выбор 1-го из 15 предустановленных цветов и 1-го настраиваемого цвета.

CUSTOM COLOR

Назначение настраиваемого цвета для кнопок.

RGB RED, RGB GREEN, RGB BLUE

Настраиваемый цветовой диапазон: [0]–[32] (нельзя одновременно установить [0] для всех цветовых диапазонов).

DSPL COLOR (цвет подсветки дисплея)

Выбор предустановленного или настраиваемого цвета дисплея.

COLOR

Выбор 1-го из 15 предустановленных цветов и 1-го настраиваемого цвета.

CUSTOM COLOR

Назначение настраиваемого цвета для дисплея.

RGB RED, RGB GREEN, RGB BLUE

Настраиваемый цветовой диапазон: [0]–[32] (нельзя одновременно установить [0] для всех цветовых диапазонов).

ALL COLOR (цвет подсветки всего)

Выбор предустановленного или настраиваемого цвета дисплея и кнопок.

COLOR

Выбор 1-го из 15 предустановленных цветов и 1-го настраиваемого цвета.

CUSTOM COLOR

Назначение настраиваемого цвета для дисплея и кнопок.

RGB RED, RGB GREEN, RGB BLUE

Настраиваемый цветовой диапазон: [0]–[32] (нельзя одновременно установить [0] для всех цветовых диапазонов).

SOUND SYNC (синхронизация по звуку)

Выбор цвета с синхронизацией по звуку: [ON], [OFF].

WHITE MENU

Чтобы сделать отображение более отчетливым, выберите белый цвет меню, не изменяя настройки цветов: [ON], [OFF].

START WHITE

При нажатии кнопки SRC дисплей и кнопки основного устройства сначала будут подсвечиваться белым цветом, затем цвет будет меняться на настроенный: [ON], [OFF].

MOTION DSPL (динамический дисплей)

Отображение движущихся изображений: [ON], [OFF], [SA] (анализатора спектра).

AUTO SCROLL

Автоматическая прокрутка длинных элементов: [ON], [OFF].

(Недоступно, если выбран источник AUX или тюнер.)

Настройка BLUETOOTH (BT)

PAIRING (стр. 8)

PHONE BOOK (стр. 15)

REDIAL (стр. 15)

RECENT CALL (стр. 15)

VOICE DIAL (стр. 16)

DIAL NUMBER (стр. 15)

RINGTONES

Переключение вывода мелодии звонка между данным устройством или подключенным сотовым телефоном: [1] (данное устройство), [2] (сотовый телефон).

AUTO ANSWER

Настройка автоматического ответа на входящий вызов: [OFF], [1] (около 3 секунд), [2] (около 10 секунд).

AUTO PAIR (автоматическое сопряжение)

Автоматический запуск сопряжения по BLUETOOTH при подключении устройства под управлением ОС iOS версии 5.0 или новее через порт USB: [ON], [OFF].

BT SIGNAL (сигнал BLUETOOTH) (стр. 9)

Включение/выключение функции BLUETOOTH.

BT INIT (инициализация BLUETOOTH)

Инициализация всех настроек, связанных с BLUETOOTH (информация о сопряжении, номер предварительной настройки, информация об устройстве и т. д.): [YES], [NO]. При утилизации устройства инициализируйте все настройки. (Доступно только при выключенном источнике, когда отображаются часы).

Настройка SongPal (SONGPAL)

Запуск и остановка функции "SongPal" (соединение).

Дополнительная информация

Обновление микропрограммы

Микропрограмму на данном устройстве можно обновить на следующем веб-узле технической поддержки:

<http://support.sony-europe.com/>

Чтобы обновить микропрограмму, перейдите на веб-узел технической поддержки, а затем следуйте указаниям в Интернете.

Меры предосторожности

- Если автомобиль был припаркован в солнечном месте, не включайте устройство до тех пор, пока оно не охладится.
- Не оставляйте переднюю панель или переносные аудиоустройства внутри автомобиля, поскольку высокая температура в результате воздействия прямых солнечных лучей может привести к их повреждению.
- При работе устройства автоматически выдвигается антенна с электрическим приводом.

Конденсация влаги

При конденсации влаги внутри устройства извлеките диск и подождите приблизительно час, пока влага не испарится. В противном случае возможны сбои при работе устройства.

Для поддержания высокого качества звука

Не проливайте жидкости на устройство или диски.

Примечания относительно дисков

- Не подвергайте диски воздействию прямых солнечных лучей и источников тепла, таких как воздуховоды с горячим воздухом. Не оставляйте диски в машине, припаркованной в солнечном месте.
- Перед воспроизведением протирайте диски чистящей тканью по направлению от центра к краям. Не пользуйтесь растворителями, такими как бензин, разбавитель, а также имеющимися в продаже чистящими средствами.



- Это устройство предназначено для воспроизведения дисков, отвечающих требованиям стандарта Compact Disc (CD). Двухсторонние диски (DualDisc) и некоторые музыкальные диски, закодированные с помощью технологий защиты авторских прав, не соответствуют стандарту Compact Disc (CD) и поэтому не могут воспроизводиться этим устройством.
- Диски, которые это устройство НЕ МОЖЕТ воспроизводить:
 - диски с ярлыками, наклейками, а также с прикрепленной клейкой лентой или бумагой. Применение таких дисков может вызвать сбой в работе или повреждение диска.
 - диски нестандартной формы (например, в форме сердца, квадрата, звезды). В противном случае это может привести к повреждению устройства.
 - Диски диаметром 8 см.

Примечания относительно дисков CD-R/CD-RW

- Если диск Multi-Session начинается сессией CD-DA, он распознается как диск CD-DA, и другие сессии не воспроизводятся.
- Диски, которые это устройство НЕ МОЖЕТ воспроизводить:
 - CD-R/CD-RW с плохим качеством записи;
 - CD-R/CD-RW, записанные на несовместимом записывающем устройстве;
 - CD-R/CD-RW, которые неправильно финализированы;
 - CD-R/CD-RW, записанные в формате, отличающемся от музыкального формата CD или формата MP3, соответствующего ISO9660 Level 1/Level 2, Joliet/Romeo или Multi-Session.

Порядок воспроизведения файлов MP3/WMA/AAC

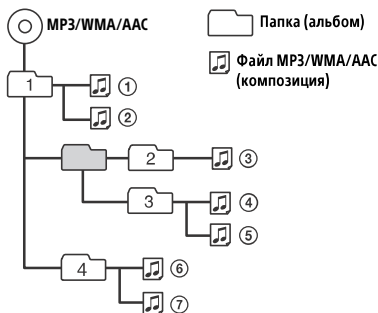

Сведения об iPod

- Можно подключить следующие модели iPod. Перед использованием устройств iPod обновите их программное обеспечение.

Совместимые модели iPhone/iPod

Совместимая модель	Bluetooth®	USB
iPhone 5s	○	○
iPhone 5c	○	○
iPhone 5	○	○
iPhone 4s	○	○
iPhone 4	○	○
iPhone 3GS	○	○
iPhone 3G*		○
iPod touch (5-го поколения)	○	○
iPod touch (4-го поколения)	○	○
iPod touch (3-го поколения)*		○
iPod touch (2-го поколения)*		○
iPod classic*		○
iPod nano (7-го поколения)*		○
iPod nano (6-го поколения)*		○
iPod nano (5-го поколения)*		○
iPod nano (4-го поколения)*		○
iPod nano (3-го поколения)*		○

* Функция "SongPal" не поддерживает iPhone 3G, iPod touch (3-го поколения), iPod touch (2-го поколения), iPod classic и iPod nano.

- Обозначения "Made for iPod" (Сделано для iPod) и "Made for iPhone" (Сделано для iPhone) означают, что электронный компонент разработан для подключения iPod или iPhone соответственно и сертифицирован разработчиком для соответствия эксплуатационным стандартам Apple. Apple не несет ответственности за работу таких устройств или их соответствие требованиям безопасности и регулятивным нормам. Обратите внимание, что использование этой дополнительной принадлежности с устройством iPod или iPhone может ухудшить качество беспроводной связи.

В случае возникновения вопросов или проблем, касающихся данного устройства, которые не описаны в этом руководстве, обратитесь к ближайшему дилеру Sony.

Уход за устройством

Замена литиевой батарейки пульта дистанционного управления

При нормальных условиях срок службы батарейки составляет приблизительно 1 год (он может быть меньше в зависимости от условий эксплуатации).

Когда батарейка разряжается, диапазон действия пульта дистанционного управления уменьшается.

ПРЕДУПРЕЖДЕНИЕ

При неправильной установке батарейки существует опасность взрыва. Заменяйте батарейку только на такую же или аналогичного типа.

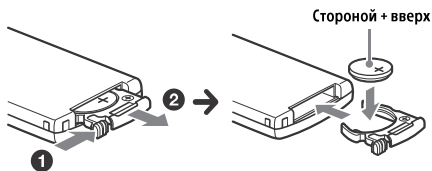

Примечания относительно литиевой батарейки

- Храните литиевую батарейку в недоступном для детей месте. Если ребенок случайно проглотит батарейку, немедленно обратитесь к врачу.
- Для обеспечения надежного контакта протрите батарейку сухой тканью.
- При установке батарейки соблюдайте полярность.
- Не берите батарейку металлическим пинцетом – это может вызвать короткое замыкание.

ВНИМАНИЕ!

При неправильном обращении батарейка может взорваться.
Не перезаряжать, не разбирать, не подносить к огню.

Чистка контактов

Возможно, устройство не будет работать надлежащим образом из-за загрязнения контактов, служащих для соединения передней панели с устройством. Во избежание этого отсоедините переднюю панель (стр. 7) и протрите контакты ватным тампоном. Не прикладывайте излишних усилий. В противном случае можно повредить контакты.

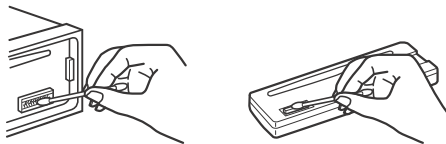

Примечания

- В целях безопасности перед чисткой разъемов выключите зажигание и выньте ключ из выключателя зажигания.
- Никогда не прикасайтесь к контактам пальцами или металлическими предметами.

Технические характеристики

Тюнер

FM

Диапазон настройки:

FM1/FM2: 87,5–108,0 МГц (с шагом 50 кГц)

FM3: 65–74 МГц (с шагом 30 кГц)

Антенное гнездо:

Разъем внешней антенны

Промежуточная частота:

FM CCIR: от -1956,5 до -487,3 кГц и от +500,0 до +2095,4 кГц

FM OIRT: от -1815,6 до -943,7 кГц и от +996,6 до +1776,6 кГц

Используемая чувствительность: 8 дБф

Избирательность: 75 дБ при 400 кГц

Отношение "сигнал-шум": 73 дБ

Разделение: 50 дБ при 1 кГц

Диапазон воспроизводимых частот: 20–15000 Гц

MW/LW

Диапазон настройки:

MW: 531–1602 кГц

LW: 153–279 кГц

Антенное гнездо:

Разъем внешней антенны

Чувствительность: MW: 26 мкВ, LW: 50 мкВ

Проигрыватель дисков CD

Отношение "сигнал-шум": 120 дБ

Диапазон воспроизводимых частот: 10–20000 Гц

Низкочастотная и высокочастотная детонация:

Ниже уровня обнаружения

Максимальное количество (только для CD-R/
CD-RW):

- папок (альбомов): 150 (включая корневую папку);
- файлов (композиций) и папок: 300 (может быть менее 300, если названия папок/файлов состоят из большого числа символов);
- отображаемых символов в названии папки/файла: 32 (Joliet)/64 (Romeo).

Соответствующими кодеками являются:

MP3 (.mp3), WMA (.wma) и AAC (.m4a)

Проигрыватель USB

Интерфейс: USB (высокоскоростной)

Максимальная сила тока: 1,5 А

Максимальное количество распознаваемых композиций: 10000

Соответствующими кодеками являются:

MP3 (.mp3), WMA (.wma), WAV (.wav), AAC (.m4a), AAC (.mp4) и FLAC (.flac)

Беспроводная связь

Система связи:

Стандарт BLUETOOTH версия 3.0

Выход:

Класс мощности 2 по стандарту BLUETOOTH (макс. +4 дБм)

Максимальная дальность связи:

Прибл. 10 м в пределах прямой видимости*1

Диапазон частот:

Диапазон 2,4 ГГц (2,4000 – 2,4835 ГГц)

Метод модуляции: FHSS

Поддерживаемые профили BLUETOOTH*2:

- A2DP (расширенный профиль распространения аудио) 1.3
- AVRCP (профиль дистанционного управления аудио- и видеоприборами) 1.5
- HFP (профиль громкой связи) 1.6
- PBAP (профиль доступа к телефонной книге)
- SPP (профиль последовательного порта)
- MAP (профиль доступа к базе сообщений)
- HID (профиль человеко-машинного интерфейса)

Соответствующими кодеками являются:

SBC (.sbc) и AAC (.m4a)

*1 Действительный диапазон может отличаться при наличии таких факторов, как препятствия между устройствами, магнитные поля вокруг микроволновой печи, статическое электричество, чувствительность приема, характеристики антенны, операционная система, программное приложение и т. д.

*2 Стандартные профили BLUETOOTH определяют назначение связи BLUETOOTH между устройствами.

Усилитель мощности

Выход: Выходы громкоговорителей

Полное сопротивление громкоговорителей:

4–8 Ом

Максимальная выходная мощность: 100 Вт × 4
(при сопротивлении 4 Ом)

Общая информация

Выходы:

Терминал аудиовыходов: передний, задний, сабвуфер

Силовая антенна/терминал управления усилителем (REM OUT)

Входы:

Входной терминал пульта дистанционного управления

Входной разъем антенны

Терминал входа канала MIC

Входное гнездо AUX (мини-стереоразъем)

Порт USB

Требования к источнику питания:

автомобильный аккумулятор 12 В постоянного тока (с отрицательным заземлением)

Номинальный ток: 10 А

Размеры:

прибл. 178 мм × 50 мм × 178 мм (ш/в/г)

Монтажные размеры:

прибл. 182 мм × 53 мм × 161 мм (ш/в/г)

Масса: прибл. 1,3 кг

Комплект поставки:

Основное устройство (1)

Пульт дистанционного управления (1):

RM-X231

Микрофон (1)

Детали для установки и подключений
(1 комплект)

У вашего дилера может не быть в наличии некоторых из принадлежностей, перечисленных выше. Обратитесь к дилеру для получения подробной информации.

Конструкция и характеристики могут изменяться без предварительного уведомления.

Авторские права

Словесный товарный знак и логотипы Bluetooth® являются зарегистрированными товарными знаками корпорации Bluetooth SIG, Inc. и используются Sony Corporation по лицензии. Другие товарные знаки и торговые названия принадлежат соответствующим владельцам.

Знак N является товарным знаком или зарегистрированным товарным знаком NFC Forum, Inc. в США и других странах.

Windows Media является товарным знаком или зарегистрированным товарным знаком корпорации Microsoft Corporation в США и/или других странах.

Данное изделие защищено определенными правами интеллектуальной собственности Microsoft Corporation. Использование или распространение подобной технологии, кроме как в данном продукте, без лицензии корпорации Microsoft или авторизованного представителя корпорации Microsoft запрещено.

iPhone, iPod, iPod classic, iPod nano, iPod touch и Siri являются товарными знаками Apple Inc., зарегистрированными в США и других странах. App Store является знаком обслуживания компании Apple Inc.

Лицензия на технологию звуковой кодировки MPEG Layer-3 и патенты получены от Fraunhofer IIS и Thomson.

Google, Google Play и Android являются товарными знаками корпорации Google Inc.

libFLAC

Авторское право (C) 2000–2009 гг. Джош Коалсон

Авторское право (C) 2011–2013 гг. Xiph.Org Foundation

Распространение и использование в исходных и двоичных формах с изменениями и без них разрешается при выполнении следующих условий:

- В распространяемом исходном коде должно сохраниться указанное выше уведомление об авторских правах, данный список условий и следующее заявление об отказе от гарантий.

- Распространяемые в двоичной форме файлы должны сохранить указанное выше уведомление об авторских правах, данный список условий и следующее заявление об отказе от гарантий в документации и/или других материалах, предоставляемых с распространяемым пакетом.

- Имя фонда Xiph.org Foundation и имена участников фонда нельзя использовать для поощрения или продвижения продуктов, созданных на основе этого программного обеспечения без предварительного письменного разрешения.

ДАННОЕ ПРОГРАММНОЕ ОБЕСПЕЧЕНИЕ ПРЕДОСТАВЛЯЕТСЯ ДЕРЖАТЕЛЯМИ АВТОРСКИХ ПРАВ И УЧАСТНИКАМ “КАК ЕСТЬ”. ПРИ ЭТОМ НЕ ПРЕДОСТАВЛЯЮТСЯ НИКАКИЕ ГАРАНТИИ, ЯВНЫЕ ИЛИ ПОДРАЗУМЕВАЕМЫЕ, В ТОМ ЧИСЛЕ ПОДРАЗУМЕВАЕМЫЕ ГАРАНТИИ КОММЕРЧЕСКОЙ ПРИГОДНОСТИ И ПРИГОДНОСТИ ДЛЯ ОПРЕДЕЛЕННОЙ ЦЕЛИ. НИ ПРИ КАКИХ ОБСТОЯТЕЛЬСТВАХ ФОНД ИЛИ УЧАСТНИКИ ФОНДА НЕ БУДУТ НЕСТИ ОТВЕТСТВЕННОСТЬ ЗА ЛЮБЫЕ ПРЯМЫЕ, КОСВЕННЫЕ, СЛУЧАЙНЫЕ, СПЕЦИАЛЬНЫЕ, ПРИСУЖДЕННЫЕ В ПОРЯДКЕ НАКАЗАНИЯ ИЛИ ПОСЛЕДУЮЩИЕ УБЫТКИ (В ТОМ ЧИСЛЕ ПРИОБРЕТЕНИЕ ТОВАРОВ ИЛИ УСЛУГ ДЛЯ ЗАМЕНЫ, ПОТЕРЯ ПРИГОДНОСТИ, ДАННЫХ ИЛИ ПРИБЫЛИ, ПРЕРЫВАНИЕ ДЕЯТЕЛЬНОСТИ), ВОЗНИКШИЕ ПО ЛЮБОЙ ПРИЧИНЕ, И ЗА ЛЮБЫЕ ОБЯЗАТЕЛЬСТВА, КАК КОНТРАКТНЫЕ, СТРОГИЕ ИЛИ ДЕЛИКАТНЫЕ (ВКЛЮЧАЯ ХАЛАТНОСТЬ И Т. Д.), КОТОРЫЕ ВОЗНИКЛИ ПРИ ЛЮБОМ ИСПОЛЬЗОВАНИИ ЭТОГО ПРОГРАММНОГО ОБЕСПЕЧЕНИЯ, ДАЖЕ ЕСЛИ БЫЛО СООБЩЕНО О ВОЗМОЖНОСТИ ПОДОБНОГО УЩЕРБА.

Поиск и устранение неисправностей

Приводимый ниже проверочный перечень поможет устранить большинство проблем, которые могут возникнуть при эксплуатации устройства.

Перед ознакомлением с нижеприведенной таблицей обратитесь к разделам по подключению и эксплуатации устройства. Для получения дополнительных сведений о применении предохранителя, а также извлечении устройства из приборной панели см. “Установка/подключение” (стр. 33). Если неполадку не удалось устранить, посетите веб-узел поддержки, указанный на задней стороне обложки.

Общая информация

На устройство не подается питание.

- Если устройство выключено и дисплей погас, то устройством невозможно будет управлять с помощью пульта дистанционного управления.
 - Включите устройство.

Устройство выключается при воспроизведении на высокой громкости.

- Мощность от провода питания автомобиля может быть недостаточной.
 - Проверьте подключение питания. Если проблема в подключении не обнаружена, подключите питание напрямую к аккумулятору.
 - Если неполадку устранить не удается, обратитесь к ближайшему дилеру.

Звук отсутствует или очень тихий.

- Регулятор фейдера [FADER] не установлен для системы с 2 громкоговорителями.
- Очень низкий уровень громкости данного устройства и/или подключенного устройства.
 - Увеличьте громкость данного устройства и подключенного устройства.

Не слышен звуковой сигнал.

- Подключен дополнительный усилитель мощности, а встроенный не используется.

Удалены данные из памяти.

- Была нажата кнопка сброса.
 - Занесите данные в память еще раз.
- Отсоединился или неправильно подключен провод питания или извлечена батарейка.

Из памяти удалены запрограммированные радиостанции и установка времени.

Перегорел предохранитель.

Слышен шум при переключении положения ключа зажигания.

- Провода неправильно подсоединены к разъему электропитания вспомогательного оборудования автомобиля.

Во время воспроизведения или приема начинается демонстрация.

- Если при включенном демонстрационном режиме [DEMO-ON] в течение 5 минут не выполняются никакие операции, начинается демонстрация.
 - Установите значение [DEMO-OFF] (стр. 22).

Пропала/не отображается индикация в окошке дисплея.

- Для диммера установлено значение [DIMMER-ON] (стр. 22).
- Дисплей отключится, если нажать и удерживать кнопку OFF.

- Нажмите кнопку OFF на устройстве и удерживайте ее нажатой, пока дисплей не включится.

- Контакты загрязнены (стр. 25).

Не работают кнопки управления.

Диск не извлекается.

- Неправильное соединение.
 - Проверьте подсоединение данного устройства.
 - Если в результате предлагаемых действий не удастся устранить неполадку, нажмите кнопку RESET (стр. 7).
 - Содержимое памяти будет удалено.
 - В целях безопасности не выполняйте перезагрузку во время вождения.

Прием радиостанций

Не удается принять радиостанции.

Звук сопровождается помехами.

- Неправильное соединение.
 - Проверьте подсоединение автомобильной антенны.
 - Если не выдвигается автомобильная антенна, проверьте соединение провода управления антенной с электрическим приводом.

Не удается выполнить предварительную настройку.

- Передаваемый радиосигнал слишком слаб.

RDS

Не удается принять услуги RDS (системы радиоданных).

- Выбран диапазон FM3.
 - Выберите FM1 или FM2.
- Услуги RDS недоступны в данном регионе.

После нескольких секунд прослушивания включается функция SEEK.

- Станция не передает данные TP или передает слишком слабый сигнал.
 - Отключите TA (стр. 11).

Дорожные сообщения не передаются.

- Включите TA (стр. 11).
- Станция не транслирует дорожных сообщений, хотя и относится к типу TP.
 - Настройтесь на другую станцию.

При включении функцииPTY отображается индикация [- - - - -].

- Принимаемая станция не передает данные RDS.
- Данные RDS не принимаются.
- Станция не указывает тип программы.

Название программной услуги мигает.

- Для выбранной в данный момент станции не используется альтернативная частота.
 - Нажмите кнопку SEEK +/-, пока мигает название программной услуги. Появится индикация [PI SEEK], и устройство начнет поиск другой частоты с такими же данными PI (программная идентификация).

Воспроизведение дисков CD

Компакт-диск не воспроизводится.

- Диск загрязнен или поврежден.
- Диски CD-R/CD-RW не предназначены для воспроизведения звука (стр. 24).

Невозможно воспроизвести файлы MP3/WMA/AAC.

- Диск не совместим с форматом и версией MP3/WMA/AAC. Чтобы получить подробные сведения о воспроизводимых дисках и форматах, посетите веб-сайт, адрес которого указан на задней обложке.

Для воспроизведения файлов MP3/WMA/AAC требуется больше времени, чем для других файлов.

- Может потребоваться больше времени до начала воспроизведения следующих дисков:
 - диск, записанный с использованием сложной разветвленной структуры папок;
 - диск, записанный в формате Multi Session;
 - диск, на который можно добавлять данные.

Звук прерывается.

- Диск загрязнен или поврежден.

Воспроизведение с устройства USB

Невозможно воспроизводить данные с использованием концентратора USB.

- На данном устройстве невозможно распознавание устройств USB, подключенных через концентратор USB.

Устройство USB требует больше времени для воспроизведения.

- Устройство USB содержит файлы со сложной разветвленной структурой папок.

Прерывистость звука.

- Звук может прерываться при скорости передачи, превышающей 320 Кбит/с.

Не удается воспроизвести аудиофайл.

- Устройства USB, отформатированные с помощью файловых систем, отличных от FAT16 или FAT32, не поддерживаются.*

* Данное устройство поддерживает форматы файловой системы FAT16 и FAT32, однако некоторые устройства USB могут не поддерживать

все эти форматы файловой системы FAT. Для получения подробной информации см. инструкцию по эксплуатации конкретного устройства USB или свяжитесь с производителем.

Функция NFC

Невозможно выполнить подключение в одно касание (NFC).

- Если смартфон не отвечает на касание.
 - Убедитесь, что функция NFC смартфона включена.
 - Поместите часть со знаком N на смартфоне ближе к аналогичному знаку на данном устройстве.
 - Если смартфон находится в чехле, снимите его.
- Чувствительность приема NFC зависит от устройства.
 - Если соединение одним касанием со смартфоном невозможно выполнить несколько раз подряд, выполните соединение по BLUETOOTH вручную.

Функция BLUETOOTH

Подключаемое устройство не может распознать данное устройство.

- Перед сопряжением установите для данного устройства режим ожидания сопряжения.
- При подключении к устройству BLUETOOTH данное устройство не может быть обнаружено другим устройством.
 - Завершите текущее подключение и выполните поиск данного устройства с другого устройства.
- После сопряжения устройств включите передачу сигнала BLUETOOTH (стр. 9).

Не удается выполнить подключение.

- Управление связью осуществляется на одном из устройств (данном устройстве или устройстве BLUETOOTH), а не на обоих.
 - Установите соединение устройства BLUETOOTH с данным устройством или наоборот.

Имя обнаруженного устройства не отображается.

- В зависимости от состояния другого устройства получение имени может быть невозможно.

Отсутствует мелодия звонка.

- Отрегулируйте громкость, поворачивая дисковый регулятор в момент приема вызова.
- В зависимости от подключаемого устройства мелодия звонка может отправляться неправильно.
 - Установите для [RINGTONE] значение [1] (стр. 23).

- Передние динамики не подключены к устройству.
 - Подключите передние динамики к устройству. Мелодия звонка передается только с помощью передних динамиков.

Не слышно голоса говорящего.

- Передние динамики не подключены к устройству.
 - Подключите передние динамики к устройству. Голос говорящего передается только с помощью передних динамиков.

Собеседник утверждает, что громкость слишком низкая или слишком высокая.

- Отрегулируйте громкость при помощи настройки коэффициента усиления микрофона (стр. 16).

Во время телефонного разговора слышны эхо или помехи.

- Уменьшите громкость.
- Установите для режима EC/NC значение [ВТР EC/NC-1] или [ВТР EC/NC-2] (стр. 16).
- Если шум окружающей среды превышает громкость телефонного разговора, попытайтесь минимизировать шум. Например: если открыто окно и слышен громкий звук транспорта и т. д., закройте окно. Если громко работает кондиционер, переведите его в режим с более низким уровнем шума.

Телефон не подключен.

- При воспроизведении с помощью аудиоустройства BLUETOOTH телефон не будет подключен, даже если нажать кнопку CALL.
 - Установите соединение с телефона.

Низкое качество звука в телефоне.

- Качество звука в телефоне зависит от условий приема сигнала сотовым телефоном.
 - При слабом сигнале переместите автомобиль в область более сильного сигнала, принимаемого сотовым телефоном.

Низкий (высокий) уровень громкости на подключенном аудиоустройстве.

- Уровень громкости на разных аудиоустройствах будет различным.
 - Отрегулируйте уровень громкости на подключенном аудиоустройстве или на данном устройстве.

При воспроизведении на аудиоустройстве по BLUETOOTH имеют место провалы звука.

- Уменьшите расстояние между данным устройством и аудиоустройством BLUETOOTH.
- Если аудиоустройство BLUETOOTH хранится в футляре, мешающем прохождению сигнала, то на время использования извлеките аудиоустройство из футляра.
- Рядом используется несколько устройств или других устройств BLUETOOTH, излучающих радиоволны.
 - Выключите другие устройства.
 - Увеличьте расстояние до других устройств.
- Воспроизведение звука мгновенно останавливается при установке соединения между этим устройством и сотовым телефоном. Это не является неисправностью.

Управление подключенным аудиоустройством BLUETOOTH невозможно.

- Убедитесь, что подключенное аудиоустройство BLUETOOTH поддерживает профиль AVRCP.

Отдельные функции не работают.

- Убедитесь, что подключаемое устройство поддерживает данные функции.

Ответ на вызов выполняется автоматически.

- На подключаемом телефоне настроена функция автоматического ответа на вызов.

Сбой сопряжения из-за тайм-аута.

- В зависимости от подключаемого устройства время сопряжения может быть ограничено.
 - Попробуйте выполнить сопряжение в пределах установленного ограничения по времени.

Функция BLUETOOTH не работает.

- Выключите устройство, нажав кнопку OFF и удерживая ее нажатой 2 секунды, затем снова включите устройство.

Во время вызова с использованием громкой связи звук через громкоговорители автомобиля не выводится.

- Если звук выводится через сотовый телефон, настройте сотовый телефон так, чтобы звук выводился через громкоговорители автомобиля.

Функция Siri Eyes Free не включена.

- Выполните регистрацию громкой связи на iPhone, на котором поддерживается функция Siri Eyes Free.
- Включите функцию Siri на iPhone.
- Разорвите соединение по BLUETOOTH между iPhone и данным устройством и повторите попытку соединения.

Управление функций SongPal

Название приложения не совпадает с приложением, работающим в "SongPal".

- Перезапустите приложение с помощью "SongPal".

При запуске приложения "SongPal" с помощью функции BLUETOOTH дисплей автоматически переключается на [BT AUDIO].

- Сбой приложения "SongPal" с использованием функции BLUETOOTH.
- Перезапустите приложение.

Приложение "SongPal" автоматически отключается, если переключить дисплей в режим [IPD].

- Приложение "SongPal" на iPhone/iPod не поддерживает воспроизведение с iPod.
 - Смените источник устройства на любой другой, кроме [IPD], затем установите соединение "SongPal" (стр. 17).

Индикация/сообщения об ошибках

CD ERROR: невозможно воспроизвести диск. Диск будет извлечен автоматически.

- Почистите или правильно вставьте диск, либо убедитесь, что диск не является пустым или поврежденным.

CD NO MUSIC: отсутствует файл для воспроизведения. Диск будет извлечен автоматически.

- Вставьте диск с воспроизводимыми файлами (стр. 26).

CD PUSH EJECT: не удалось правильно извлечь диск.

- Нажмите кнопку  (извлечь).

HUB NO SUPRT: не поддерживаются концентраторы USB.

IPD STOP: воспроизведение iPod завершилось.

- Запустите воспроизведение на устройстве iPod/iPhone.

NO AF: отсутствуют альтернативные частоты.

- Нажмите кнопку SEEK +/-, пока мигает название программной услуги. Устройство начинает поиск другой частоты с теми же данными PI (программная идентификация) (появляется индикация [PI SEEK]).

NO TP: нет сообщений о текущей ситуации на дорогах.

- Устройство продолжит поиск станций, передающих программу TP.

OUTPUT ERROR: это может означать неисправность устройства.

- Проверьте подключение. Если сообщение об ошибке не исчезает с дисплея, обратитесь к ближайшему дилеру Sony.

OVERLOAD: устройство USB переполнено.

- Отключите устройство USB, а затем нажмите кнопку SRC для выбора другого источника.
- Устройство USB повреждено, или подсоединено неподдерживаемое устройство.

READ: идет процесс считывания.

- Дождитесь завершения процесса считывания. Воспроизведение начнется автоматически. Это может занять некоторое время в зависимости от структуры диска.

TEMP CAUTION: активизировано устройство термической защиты.

- Уменьшите громкость.

USB ERROR: невозможно воспроизвести устройство USB.

- Снова подключите устройство USB.

USB NO DEV: устройство USB не подключено или не распознано.

- Убедитесь, что устройство USB или кабель USB надежно подключены.

USB NO MUSIC: отсутствует файл для воспроизведения.

- Подсоедините устройство USB с воспроизводимыми файлами (стр. 26).

USB NO SUPRT: устройство USB не поддерживается.

- Для получения подробных сведений о совместимости устройства USB посетите веб-узел поддержки, указанный на задней стороне обложки.

 или : начало или конец диска достигнуты.

: не удается отобразить символ.

Для функции BLUETOOTH:

BT BUSY: устройство BLUETOOTH занято другим процессом.

→ Повторите попытку позже.

ERROR: невозможно выполнить выбранную операцию.

→ Повторите попытку позже.

NO DEV: устройство BLUETOOTH не подключено или не распознано.

→ Убедитесь, что устройство BLUETOOTH надежно подключено или установлено соединение по BLUETOOTH с устройством BLUETOOTH.

P EMPTY: нет сохраненных номеров телефона.

UNKNOWN: невозможно отобразить имя или номер телефона.

WITHHELD: номер телефона скрыт вызывающим абонентом.

Для работы функции SongPal:

APP -----: соединение с приложением не установлено.

→ Установите соединение "SongPal" повторно (стр. 17).

APP DISCNCT: приложение не подключено.

→ Установите соединение "SongPal" (стр. 17).

APP DISPLAY: открыто меню настройки экрана приложения.

→ Закройте меню настройки экрана приложения, чтобы включить кнопочное управление.

APP LIST: открыт список файлов CD/USB/iPod.

→ Закройте список приложения, чтобы включить кнопочное управление.

APP MENU: открыто меню настройки приложения.

→ Закройте меню настройки приложения, чтобы включить кнопочное управление.

APP NO DEV: устройство с установленным приложением не подсоединено или не распознано.

→ Выполните соединение BLUETOOTH, а затем повторно установите соединение "SongPal" (стр. 17).

APP SOUND: открыто меню настройки звука приложения.

→ Закройте меню настройки звука приложения, чтобы включить кнопочное управление.

OPEN APP: приложение "SongPal" не запущено.

→ Запустите приложение.

Примечания по работе пульта дистанционного управления на руле:

ERROR: во время регистрации функции произошла ошибка.

→ Выполните процедуру регистрации снова, начиная с той функции, где произошла ошибка (стр. 20).

TIMEOUT: процедура регистрации не выполнена в связи с превышением лимита времени.

→ Процедуру регистрации необходимо завершить, пока мигает [REGISTER] (около 6 секунд) (стр. 20).

Если в результате предлагаемых действий не удастся устранить неполадку, обратитесь к ближайшему дилеру Sony.

Если устройство сдается в ремонт в случае какой-либо неполадки, возникшей при воспроизведении диска CD, необходимо иметь при себе компакт-диск, при воспроизведении которого обнаружилась неисправность.

Внимание!

- Подведите все заземляющие провода к общей точке заземления.
- Не допускайте попадания проводов под винты или между подвижными деталями (например, между направляющими сидений).
- Во избежание короткого замыкания перед установкой соединений выключите зажигание автомобиля.
- Сначала подсоедините провод питания ⑥ к устройству и громкоговорителям, а затем — к контактам внешнего источника питания.
- В целях безопасности обязательно изолируйте все свободные неподсоединенные провода электроизоляционной лентой.

Меры предосторожности

- Тщательно выбирайте место для установки аппарата, чтобы он не мешал управлению автомобилем.
- Не устанавливайте аппарат там, где он будет подвержен воздействию пыли, грязи, чрезмерной вибрации или высоких температур, например в местах, куда попадают прямые солнечные лучи, или вблизи вентиляционных решеток обогревателей.
- В целях обеспечения надежной и безопасной установки используйте лишь входящие в комплект монтажные детали.

Примечание относительно провода питания (желтый)

При подключении данного устройства вместе с другими стереокомпонентами номинальное значение силы тока в контуре питания автомобиля должно превышать суммарное значение силы тока, указанное на предохранителях всех компонентов.

Регулировка угла установки

Отрегулируйте угол установки так, чтобы он составлял менее 45°.

Перечень деталей для установки

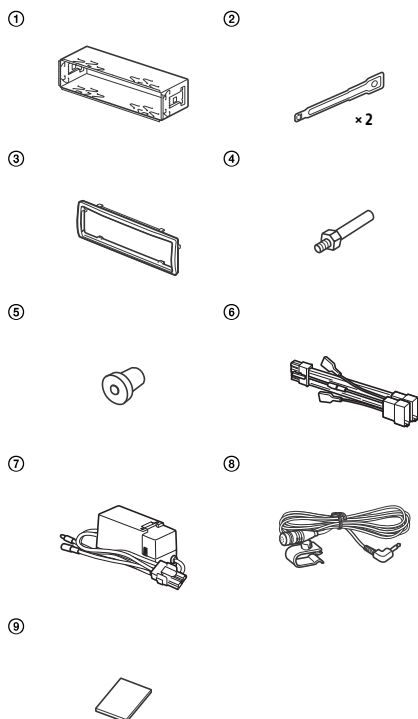

- В этот список входит не все содержимое комплекта поставки.
- Кронштейн ① и защитная манжета ③ прикреплены к устройству до поставки. Перед установкой устройства воспользуйтесь ключами для демонтажа ②, чтобы отсоединить кронштейн ① от устройства. Подробнее см. "Отсоединение защитной манжеты и кронштейна" (стр. 37).
- Сохраните ключи для демонтажа ② для использования в будущем, поскольку они также потребуются при демонтаже аппарата из автомобиля.

Подключение

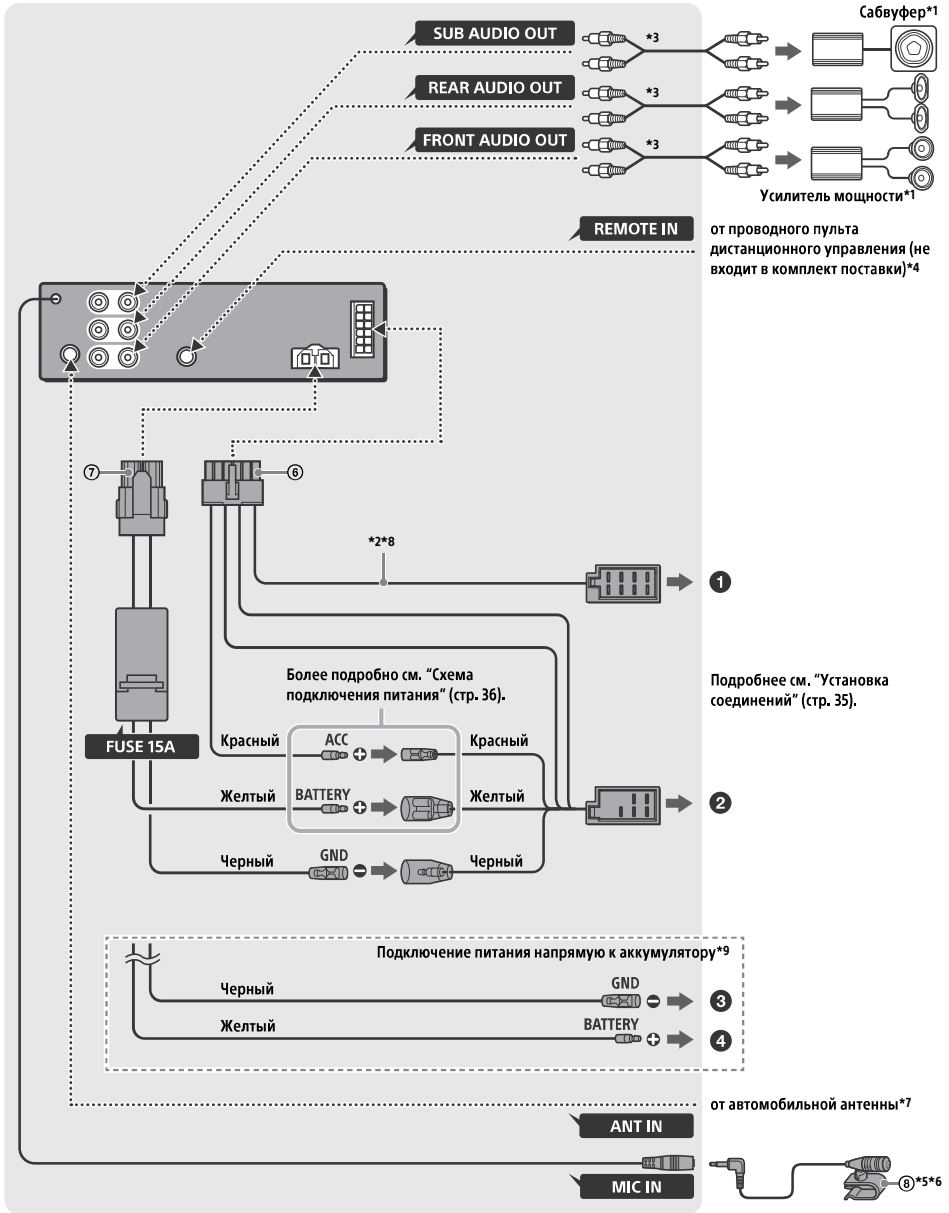

- *1 Не входит в комплект поставки.
- *2 Полное сопротивление громкоговорителей:
4–8 Ом × 4
- *3 Кабель с разъемами RCA (не входит в комплект поставки).
- *4 В зависимости от типа автомобиля, возможно, потребуется использовать адаптер для проводного пульта дистанционного управления (не входит в комплект поставки).
Для получения дополнительной информации по использованию проводного пульта дистанционного управления см. раздел “Использование проводного пульта дистанционного управления” (стр. 37).
- *5 Независимо от того, будет он использоваться или нет, прокладывайте кабель для подключения микрофона таким образом, чтобы он не препятствовал управлению автомобилем. Закрепите кабель с помощью зажима и т. д., если он прокладывается возле ног.
- *6 Дополнительные сведения об установке микрофона см. на “Установка микрофона” (стр. 37).
- *7 В зависимости от типа автомобиля используйте адаптер (не входит в комплект поставки), если разъем антенны не подходит.
- *8 Используйте громкоговорители с мощностью на канал (RMS) 50 Вт или с более высокой входной мощностью. Рекомендуется использование широкополосных громкоговорителей серии Sony XВ.
- *9 Если номинал тока предохранителя в вашем автомобиле составляет 10 А, подключите питание напрямую к аккумулятору, чтобы избежать коротких замыканий.

Установка соединений

Если используется антенна с электроприводом без релейного блока, подсоединение этого устройства с помощью прилагаемого провода питания ⑥ может привести к повреждению антенны.

1 К разъему громкоговорителя автомобиля

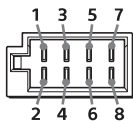

1	Задний громкоговоритель (правый)	⊕	Фиолетовый
2		⊖	Фиолетовый/с черными полосками
3	Передний громкоговоритель (правый)	⊕	Серый
4		⊖	Серый/с черными полосками
5	Передний громкоговоритель (левый)	⊕	Белый
6		⊖	Белый/с черными полосками

7	Задний громкоговоритель (левый)	⊕	Зеленый
8		⊖	Зеленый/с черными полосками

2 К разъему электропитания автомобиля

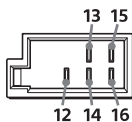

12	Источник бесперебойного электропитания	Желтый
13	Антенна с электроприводом/ управление усилителем мощности (REM OUT)	Синий/с белыми полосками
14	Импульсный источник электропитания подсветки	Оранжевый/с белыми полосками
15	Импульсный источник электропитания	Красный
16	Заземление	Черный

Подключение напрямую к аккумулятору

Если номинал тока предохранителя в вашем автомобиле составляет 10 А, подключите питание напрямую к аккумулятору, чтобы избежать коротких замыканий.

3 к металлической части автомобиля

4 к положительной клемме аккумулятора

Примечания

- Несмотря на то, что устройство подсоединено к проводу питания автомобиля, оно может не обеспечивать максимальную производительность из-за недостаточной мощности. В этом случае подключите питание напрямую к аккумулятору.
- Все кабели питания, подсоединенные к положительной клемме аккумулятора, должны быть защищены предохранителем в пределах 450 мм от клеммы аккумулятора до того, как они будут проложены через какую-либо металлическую деталь.
- Убедитесь, что кабели аккумулятора, подсоединенные к автомобилю (провод заземления присоединен к автомобильной раме)*, имеют диаметр, равный, как минимум, диаметру главного кабеля питания, подключенного от аккумулятора к головному устройству.

- Во время работы на полную мощность через систему будет проходить ток силой более 15 А. Поэтому убедитесь, что провода, подключаемые к клеммам +12 В и GND этого устройства, имеют номер не менее 14 (AWG14 по американскому сортаменту проводов) или площадь сечения более 2 мм².

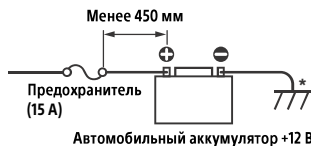

В случае возникновения вопросов или проблем, касающихся подключения, обратитесь к дилеру для получения более подробной информации.

Простое подключение сабвуфера

Сабвуфер можно использовать без усилителя мощности, если подключить его к кабелю заднего громкоговорителя.

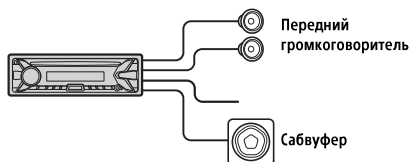

Примечания

- Требуется подготовка кабелей задних громкоговорителей.
- Во избежание повреждений используйте сабвуфер с полным сопротивлением 4–8 Ом и соответствующей предельно допустимой мощностью.

Подсоединение для поддержки памяти

Когда к устройству подсоединен желтый провод питания, блок памяти будет постоянно получать питание, даже при выключенном зажигании.

Подключение громкоговорителей

- Перед подключением громкоговорителей выключите устройство.
- Во избежание повреждений используйте громкоговорители с полным сопротивлением 4–8 Ом и соответствующей предельно допустимой мощностью.

Схема подключения питания

Проверьте разъем подключения вспомогательного питания автомобиля и правильно распределите соединения проводов (в зависимости от типа автомобиля).

Разъем подключения вспомогательного питания

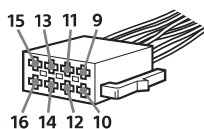

Общая схема подключения

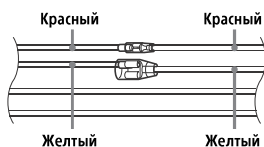

12	Источник бесперебойного электропитания	Желтый
15	Импульсный источник электропитания	Красный

Если красный и желтый провода переставлены местами

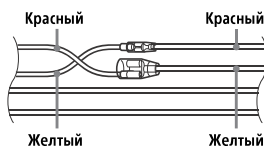

12	Импульсный источник электропитания	Желтый
15	Источник бесперебойного электропитания	Красный

Если в автомобиле нет положения АСС

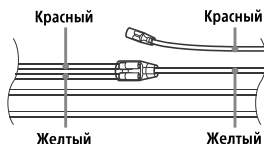

После проверки соответствия соединений и проводов импульсного источника электропитания подключите устройство к автомобильному контуру электропитания. В случае возникновения каких-либо вопросов или проблем, связанных с подключением устройства, которые не рассматриваются в настоящем руководстве, обратитесь за советом к дилеру автомобильной фирмы.

Установка микрофона

Для записи голоса во время вызовов с использованием громкой связи необходимо установить микрофон ⑧.

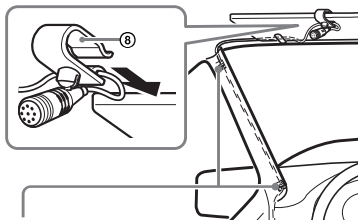

Клипса (не входит в комплект поставки)

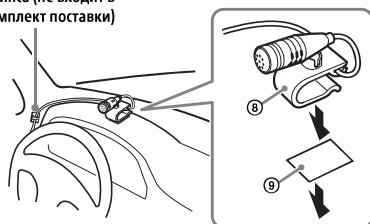

Внимание!

- Следите за тем, чтобы кабель не обматывался вокруг колонки рулевого управления или рычага коробки передач — это очень опасно! Следите за тем, чтобы он и другие детали не препятствовали управлению автомобилем.
- Если в вашем автомобиле установлены подушки безопасности или другое ударопоглощающее оборудование, перед установкой свяжитесь с магазином, в котором вы приобрели данное устройство или с автомобильным дилером.

Примечание

Перед наклеиванием двусторонней клейкой ленты ⑨ очистите поверхность приборной панели сухой материей.

Использование проводного пульта дистанционного управления

- 1 Чтобы активировать проводной пульт дистанционного управления, установите для [SET STR CONTROL] в [SET STEERING] значение [EXTERNAL] (стр. 19).

Установка

Отсоединение защитной манжеты и кронштейна

Перед монтажом устройства отсоедините защитную манжету ③ и кронштейн ① от устройства.

- 1 Захватите оба края защитной манжеты ③, а затем вытяните ее.

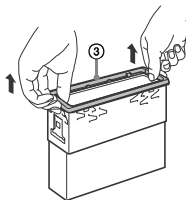

- 2 Вставьте оба ключа для демонтажа ② до щелчка, потяните кронштейн ① вниз, а затем потяните устройство вверх, чтобы отсоединить его.

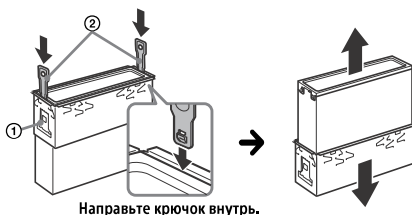

Установка устройства в приборной панели

Перед установкой убедитесь, что фиксаторы с обеих сторон кронштейна ① согнуты вовнутрь на 2 мм.

- 1 Установите кронштейн ① в приборную панель, затем выгните выступы наружу, чтобы обеспечить плотную фиксацию.

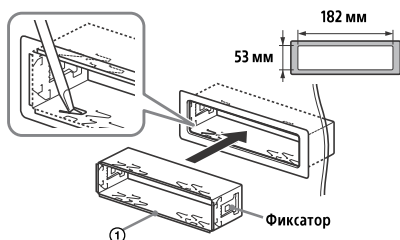

- 2 Прикрепите устройство к кронштейну ①, затем вставьте защитную манжету ③.

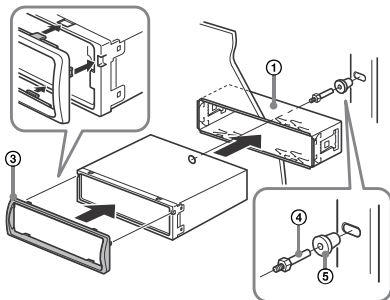

ПРЕДУПРЕЖДЕНИЕ

Не прикасайтесь к левой стороне устройства при извлечении из приборной панели. Радиатор с левой стороны устройства остается горячим сразу после использования.

Примечания

- Если фиксаторы не согнуты или выгнуты наружу, устройство не будет установлено надлежащим образом и может выпасть
- Убедитесь, что 4 фиксатора на защитной манжете ③ надлежащим образом вставлены в отверстия, имеющиеся в устройстве.

Снятие и установка передней панели

Подробнее см. “Снятие передней панели” (стр. 7).

Перезагрузка устройства

Подробнее см. “Перезагрузка устройства” (стр. 7).

Замена предохранителя

При замене предохранителей обязательно используйте только те, которые соответствуют силе тока, указанной на оригинальном предохранителе. Если перегорел предохранитель, проверьте подключение питания и замените предохранитель. Если после замены предохранитель снова перегорел, это может означать неисправность устройства. В этом случае обратитесь к ближайшему дилеру Sony.

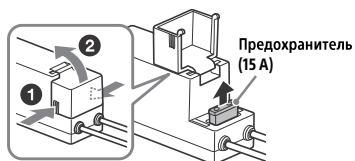

Примечание

Используйте соответствующий инструмент для замены предохранителя.

iPhone, iPod, iPod classic, iPod nano, iPod touch, and Siri are trademarks of Apple Inc., registered in the U.S. and other countries. App Store is a service mark of Apple Inc.

About iPod

- You can connect to the following iPod models. Update your iPod devices to the latest software before use.

Compatible iPhone/iPod models

Compatible Model	Bluetooth®	USB
iPhone 5s	○	○
iPhone 5c	○	○
iPhone 5	○	○
iPhone 4s	○	○
iPhone 4	○	○
iPhone 3GS	○	○
iPhone 3G*		○
iPod touch (5th generation)	○	○
iPod touch (4th generation)	○	○
iPod touch (3rd generation)*		○
iPod touch (2nd generation)*		○
iPod classic*		○
iPod nano (7th generation)*		○
iPod nano (6th generation)*		○
iPod nano (5th generation)*		○
iPod nano (4th generation)*		○
iPod nano (3rd generation)*		○

* "SongPal" does not support iPhone 3G, iPod touch (3rd generation), iPod touch (2nd generation), iPod classic, and iPod nano.

- "Made for iPod," and "Made for iPhone," mean that an electronic accessory has been designed to connect specifically to iPod or iPhone, respectively, and has been certified by the developer to meet Apple performance standards. Apple is not responsible for the operation of this device or its compliance with safety and regulatory standards. Please note that the use of this accessory with iPod or iPhone may affect wireless performance.

Сайт підтримки

У випадку виникнення будь-яких питань або для отримання найновіших відомостей щодо цього продукту відвідайте вказаний нижче веб-сайт:

Сайт для получения поддержки

В случае возникновения вопросов и для получения самых последних сведений о данном продукте посетите следующий веб-сайт:

<http://support.sony-europe.com/>

Зарегистрируйте ваш продукт на:
Зареєструйте свій продукт он-лайн на:

www.sony-europe.com/myproducts

Импортер на территории стран Таможенного союза
ЗАО "Сони Электроникс", Россия, 123103, Москва,
Карамышевский проезд, 6

<http://www.sony.net/>

©2015 Sony Corporation Printed in Thailand



* 4 5 6 3 8 0 0 3 1 * (1)