

KENWOOD

KDC-V7521
KDC-B7021
KDC-7021

РАДИОПРИОМНИК С КОМПАКТ-ДИСКАМИ
ИНСТРУКЦИЯ ПО ЭКСПЛУАТАЦИИ

KENWOOD CORPORATION



Изделие изготовлено в Малайзии
© B64-2145-00 (E2W)



www.kenwoodshop.ru (095) 976-30-33 KenwoodShop

Меры предосторожности	3	PTY (Тип программы)	тайм-аутом
О RDS	5	Предварительная установка типа программы	Местный поиск
О CD	6	Изменение языка для функции PTY	Режим настройки
Общие характеристики	7	Функции управления CD/Внешним диском	17
Питание		Проигрывание CD	Проигрывание внешнего диска
Громкость		Проигрывание внешнего диска	Ускоренное передвижение вперед и назад
Аттенуатор		Поиск дорожек	Поиск альбома
Как выбрать источник		Поиск альбома	Непосредственный поиск дорожки
Уровень громкости		Нпосрдственный поиск альбома	Произвольное проигрывание магазина
System Q		Произвольное проигрывание магазина	Повтор диска/дорожки
Управление аудио		Повтор диска/дорожки	Просмотр дорожек
Установка акустической системы		Просмотр дорожек	Произвольное проигрывание
Переключение дисплея часов		Название дисков (DNPS)	Название дисков (DNPS)
Переключение дисплея		Просмотр текста/названий	Просмотр текста/названий
Установка дисплея дополнительного свхода		DNPP (Disc Name Preset Play)	DNPP (Disc Name Preset Play)
Регулировка угла лицевой пластинки		Система меню	21
Лицевая пластинка, предотвращающая кражу		Система меню	Mask Key
Закрытие панели управления		Mask Key	Тон с датчиком прикосновения
Отключение при звонке по телефону		Тон с датчиком прикосновения	Регулировка часов в ручном режиме
Свойства тюнера	12	Регулировка часов в ручном режиме	Синхронизация часов
Настройка		Синхронизация часов	Подсветка на выбор
Настройка непосредственным доступом		Подсветка на выбор	Включение графического дисплея
Память предварительной настройки станций		Включение графического дисплея	Установка цвета подсветки
Ввод в авто память		Установка цвета подсветки	Регулировка контраста
Настройка на предварительную установку		Регулировка контраста	Регулятор света
Свойства RDS	14	Регулятор света	Установка времени отключения System Q
Дорожная информация		Установка времени отключения System Q	V.M.S. (Bass Management System)
Предварительная установка громкости для дорожной информации		V.M.S. (Bass Management System)	Установка бюллетеня новостей с
		Установка бюллетеня новостей с	тайм-аутом
			Местный поиск
			Режим настройки
			Ввод авто памяти
			AF (Alternative Frequency)
			Ограничение региона RDS (Функция ограничения региона)
			Авто поиск TP
			Монофонический приём
			Просмотр текста
			Таймер отключения питания
			Основные операции пульта дистанционного управления
			28
			Вставление и замена батарейки
			Основные операции
			При источнике тюнер
			При источнике диск
			Принадлежности
			30
			Процесс установки
			30
			Подсоединение кабелей к гнездам для подключения
			31
			Установка
			32
			Фиксирование лицевой пластинки на аппарате
			33
			Устранение аппарата
			33
			Поиск и устранение неисправностей
			34
			Технические характеристики
			38

Меры предосторожности

▲ ПРЕДУПРЕЖДЕНИЕ

Во избежание травмы и/или пожара следует обратить внимание на:

- Вставляйте устройство, пока оно полностью не зафиксируется на месте. В противном случае оно может вылететь со своего места во время столкновений и других сотрясений.
- При удлинении кабелей для запуска, кабелей батареи или заземляющих кабелей следует проверить, что применяются питающие кабели или другие кабели, сечение которых 0,75 мм² (AWG18) или больше, чтобы предотвратить повреждение кабеля и оболочки кабеля.
- Во избежание коротких замыканий никогда не оставляйте металлические предметы (напр. монеты или металлические инструменты) внутри аппарата.
- Если из аппарата начнет выходить дым или неприятный запах, следует немедленно выключить питание и обратиться к дилеру издელი фирмы Kenwood.
- Следите за тем, чтобы ваши пальцы не попадали между передней панелью и устройством.
- Следует избегать сильных сотрясений аппарата, не ронять на пол. Аппарат может сломаться или треснуть, так как содержит стеклянные части.
- Не трогайте жидкость из жидких кристаллов, если ЖК-дисплей поврежден или сломан вследствие удара. Жидкость из жидких кристаллов может стать опасной для вашего здоровья или даже смертельной. Если произойдет контакт с жидкостью жидких кристаллов из ЖК-дисплея с вашим телом или одеждой, следует немедленно эти места вымыть мылом.

▲ ВНИМАНИЕ

Во избежание повреждения аппарата следует обратить внимание на следующие меры предосторожности:

- Следует соединить заземление аппарата с отрицательным электропитанием 12 В постоянного тока.
- Не открывайте верхние или нижние крышки аппарата.
- Не следует эксплуатировать аппарат в очень жарких или влажных местах, следует предохранять устройство от воздействия прямых солнечных лучей. Также избегайте сильно запыленных мест и мест, где на аппарат могут попасть брызги воды.
- Переднюю панель следует предохранять от сильных сотрясений, поскольку это очень точное устройство.
- При замене предохранителя следует применить новый с указанным номинальным значением. Вследствие применения предохранителя с неправильным номинальным значением может произойти повреждение аппарата.
- Во избежание коротких замыканий при замене предохранителя сначала следует отключить провода.
- Не размещайте какие-либо предметы между передней панелью и устройством.
- При установке не применяйте никаких винтов, кроме винтов, поставленных вместе с аппаратом. Применение других винтов может вызвать повреждение основного аппарата.
- Н прилагайт большого усилия к прдвижнонн лицевой пластинки. Это может привести к её повржднию или поломк.
- При открывании лицевой панели не прикладываете чрезмерных усилий и не кладите на лицевую панель какие-либо предметы. Это может привести к повреждению или сбоям в работе.

ВАЖНЫЕ ИНФОРМАЦИИ

О чейнджере дисков/проигрывателе CD, который можно подсоединить:

Чтобы подсоединить чейнджер дисков, который имеет переключатель "O-N", к данной системе, поставьте переключатель "O-N" в положение "N".

При подсоединении модели, не имеющей переключателя "O-N", в качестве дополнительного приспособления может потребоваться шнур-переходник CA-DS100. Для получения более подробной информации, проконсультируйтесь у своего дилера Kenwood.

Чейнджр дисков н работат, сли он подключн бз использования этих функций.

Если подключатся модель, н имоющая прключатля "O-N", возникают нкоторы ндоступны функции и данны, которы н могут быть показаны.

Заметьте, что не будет возможно подключение ни одного из чейнджеров типов KDC-C100, KDC-C302, C205, C705, и чейнджеров, которые не производит фирма Kenwood.

 Вследствие неправильного подсоединения вашего аппарата к проирывателю компакт-дисков можно повредить оба устройства.

Не следует устанавливать компакт-диски размером 8 см (3 дюйма) в гнездо

Если вы попытаетесь установить в устройство компакт-диск размером 8 см вместе с переходником, переходник может отделиться от компакт-диска и повредить устройство.

ПРИМЕЧАНИЕ

- При любых проблемах во время установки обращайтесь к вашему дилеру изделий фирмы Kenwood.
- Если устройство работает со сбоями, нажмите Кнопку Сброс (аннулирование). После нажатия кнопки Сброс устройство возвращается к параметрам, установленным на заводе. После того, как Вы нажали кнопку перезапуска, для включения аппарата необходима будет функция Mask key. Если после нажатия кнопки Сброс устройство продолжает работать не так, как положено, обратитесь за помощью к дилеру изделий фирмы KENWOOD.
- В случае некорректной работы автоматического проигрывателя компакт-дисков при первом его включении нажмите на Кнопку Сброс. В результате установятся первоначальные условия эксплуатации.

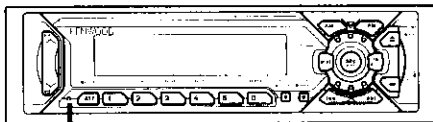

Кнопку Сброс

- При температурах ниже 5 °C (41 °F) символы, появляющиеся на LCD-дисплее, могут быть неразборчивыми.
- Если вы отправляете для ремонта изделие, имеющее mask key, убедитесь в том, что вы предоставляете блок вместе с mask key.

- Иллюстрации дисплея и панели, показанные в настоящем руководстве по эксплуатации, являются примерами, объясняющими функции элементов управления. Поэтому информация дисплея, представленная на этих иллюстрациях, может отличаться от информации, появляющейся на настоящем дисплее конкретного прибора, и некоторые иллюстрации на дисплее могут представлять что-либо невозможное во время фактической эксплуатации.

При использовании прибора в первый раз

Если эта процедура не будет выполнена, панель управления блока снова откроется через две секунды даже при выключенном зажигании. (смотрите стр.22)

Затуманивание оптического стекла

Сразу же после включения автомобильного обогревателя при холодной погоде на оптическом стекле плеера компакт-дисков возможна конденсация влаги. Это может привести к затуманиванию оптического стекла, что делает невозможным проигрывание компакт-дисков. В подобной ситуации снимите диск и подождите, пока влага не испарится. Если и после этого устройство не сможет работать нормально, обратитесь к дилеру компании Kenwood.

Очистка выводов передней панели

В случае загрязнения выводов аппарата или передней панели протрите их сухой мягкой тканью.

Очистка аппарата

Если лицевая пластинка аппарата испачкается, протрите её мягкой сухой материей, например, силиконовой материей. Если лицевая пластинка сильно загрязнена, протрите её материей, смоченной в нейтральном чистящем средстве, затем удалите с поверхности это нейтральное чистящее средство.



Нанесение аэрозольных чистящих средств непосредственно на аппарат может повредить механические части. Протирание лицевой пластинки грубой материей или использование активных чистящих средств типа растворителей или спирта может поцарапать поверхность или стереть надписи.

Очистка гнезда под компакт-диск

По мере накопления пыли в гнезде под компакт-диск следует проводить его чистку. Если вы будете вставлять компакт-диск в гнездо, покрытое пылью, это может привести к появлению царапин на поверхности компакт-диска.

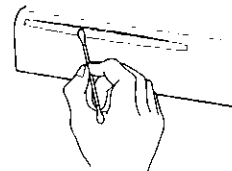

O RDS

Маркировка изделий, использующих лазеры

(За исключением некоторых регионов)

**CLASS 1
LASER PRODUCT**

Табличка, указывающая, что устройство использует лазерные лучи класса 1, крепится на шасси/корпусе. Это означает, что в устройстве используются лазерные лучи слабой интенсивности. Вне устройства они не представляют никакой опасности.

При Правильном соблюдении всех условий эксплуатации и технических требований, указанных в данной инструкции, срок службы купленного Вами изделия составляет 7 лет. Гарантийный срок эксплуатации изделия соответствует сроку, указанному в гарантийном талоне.

В период срока службы эксплуатации и хранение изделия не может представлять опасность для Вашей жизни, здоровья, причинять вред Вашему имуществу или окружающей среде.

RDS (Система радиоданных)

При прослушивании станции RDS (т.е. станции с возможностями RDS) на дисплее воспроизводятся позывные программы станции, что дает вам возможность быстро понять, какая станция принимается. К тому же станции RDS (системы радиоданных) передают для той же станции частотную информацию. При длительных поездках данная функция автоматически переключается на конкретную частоту, обеспечивающую наилучший прием для конкретной радиовещательной сети станций, которые вы хотели бы прослушать. При этом данные автоматически запоминаются, что позволяет вам быстро переключаться на другую станцию RDS, транслирующую ту же программу, но обеспечивающую лучший прием. К ним относятся станции, хранящиеся в памяти предварительной установки станций, которые вы привыкли слушать.

Enhanced Other Network (Улучшенная остальная сеть)

Станции, которые предлагают «Enhanced Other Network», также передают информацию об остальных станциях RDS, которые имеют информацию о ситуации на дорогах. Если вы настраиваетесь на станцию, которая не передает информацию о ситуации на дорогах, но другая станция RDS начинает транслировать такую информацию, тюнер автоматически переключается на эту станцию на время информации о ситуации на дорогах.

Экстренные сообщения

Когда посылается срочное сообщение (оповещающее о катастрофах и т.п.), все текущие функции прерываются, позволяя получить предупреждение.

Обращение с CD

- Не дотрагивайтесь до записанной поверхности CD.

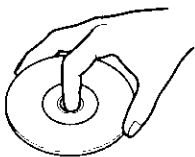

- CD-R и CD-RW легче повредить, чем обычные музыкальные CD. Пользуйтесь CD-R или CD-RW после ознакомления с инструкциями по обращению на упаковке и т. д.
- Не приклеивайте на CD плёнку и т. п. Не используйте CD, на который наклеена плёнка.

При использовании нового CD

Если центральное отверстие или внешний край CD имеет зазубрины, используйте его только после их удаления при помощи шариковой ручки и т. п.

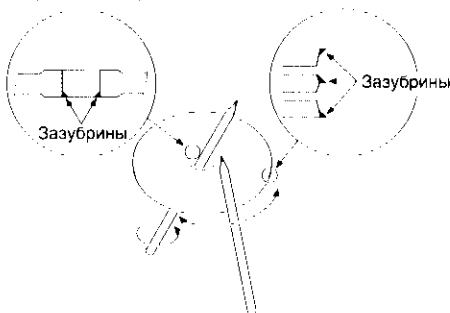

Аксессуары CD

Не пользуйтесь аксессуарами для типа диска.

Чистка CD

Чистите по направлению от центра диска к его краю.

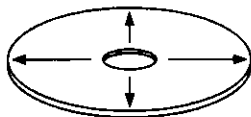

Извлечение CD

После того, как CD извлекается из устройства, положите его горизонтально.

CD, которые нельзя использовать

- CD, не имеющие круглую форму, использовать нельзя.



- CD, имеющие на записанной поверхности следы краски или загрязнения, использовать нельзя.
- Не используйте CD без маркировки диска .
- Финализированные CD-R или CD-RW проигрывать нельзя. (Для получения информации о процессе финализации, смотрите записывающую программу CD-R/CD-RW и руководство по эксплуатации Вашего записывающего устройства CD-R/CD-RW.)

Хранение CD

- Не храните их на прямом солнечном свете (На сиденьях, консоли приборов и т. п.) и в местах с высокой температурой.
- Храните CD в футлярах.

Общие характеристики

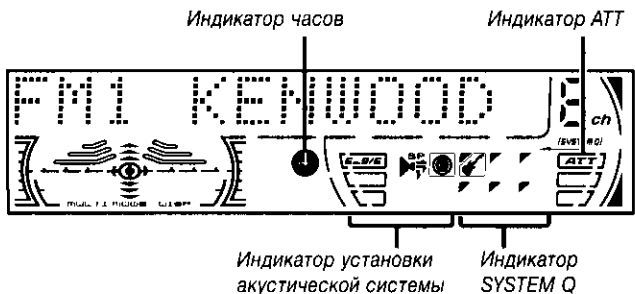
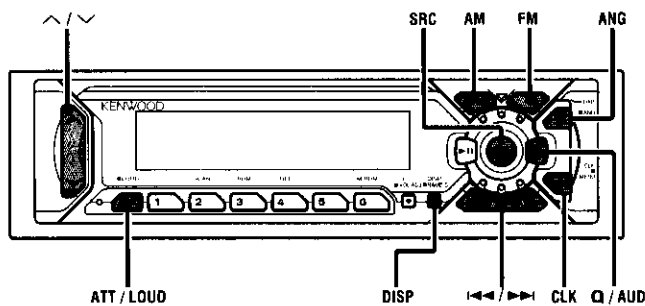

Питание

Включение питания

Включите зажигание транспортного средства. Лицевая пластинка поворачивается и показывается панель управления.

Выключение питания

Выключите зажигание транспортного средства. Когда установится время для удаления лицевой пластинки (страница 25), лицевая пластинка поворачивается, и панель управления прячется.

- ⚠ Не прилагайте усилия к лицевой пластинке во время работы. Это может привести к её повреждению.
- 🗨 Если устройство используется в первый раз, необходимо отменить демонстрационный режим при помощи Mask key (страница 22). Если демонстрационный режим не будет отменён, нормальная работа устройства будет невозможна.

Громкость

- Увеличение громкости**
Нажмите кнопку [^].
- Уменьшение громкости**
Нажмите кнопку [v].

Аттенуатор

Быстрое уменьшение громкости.

Нажмите кнопку [ATT]. Каждый раз, когда нажимается эта кнопка, аттенуатор включается или выключается. Когда он включен, мигает индикатор "ATT".

Как выбрать источник

Нажмите кнопку [SRC].

Трбуется источник	Дисплей
Тюнер	"TUNER"
CD	"CD"
Внешний диск	"DISC"/"CD2"
Дополнительный вход	"AUX"
Ожидание (Режим только подсветка)	"ALL OFF"

- Для дополнительного входа необходимо одно из дополнительных приспособлений, указанных ниже.
 - KCA-S210A
 - CA-C1AX
 - Чейнджер CD с установленной функцией дополнительного входа.
- Данное устройство автоматически полностью выключает питание по истечению 20 минут в режиме ожидания с целью сохранения аккумулятора транспортного средства. Время, после которого питание полностью выключается можно установить в <Таймер отключения питания> (страница 27).

System Q

Вы можете вызвать самую лучшую заранее установленную установку звучания для различного типа музыки.

1 Выберите устанавливаемый источник

Нажмите кнопку [SRC].

2 Выберите тип звучания

Нажмите кнопку [Q].

Каждый раз, когда нажимается эта кнопка, переключается установка звучания.

Установка звучания	Дисплей
Плоская	"Flat"
Рок	"Rock"
Топ 40	"Top 40"
Поп	"Pops"
Джаз	"Jazz"
Лёгкая	"Easy"
Просмотр Плоская - Лёгкая	"Scan"
Память пользователя	"User"

- Память пользователя: Величины установлены на <Управление аудио> (страница 8).
- Каждая устанавливаемая величина изменяется при помощи <Установка акустической системы> (страница 9). Сначала выберите тип акустической системы при помощи установки акустической системы.

Уровень громкости

Компенсация низких и высоких частот при низкой громкости.

Нажмите кнопку [LOUD] как минимум на 1 секунду. Каждый раз, когда нажимается эта кнопка как минимум на 1 секунду, уровень громкости включается или выключается. Если он включен, на дисплее показывается "LOUD ON".

Управление аудио

1 Выберите источник для регулировки

Нажмите кнопку [SRC].

2 Войдите в режим Управления аудио

Нажмите кнопку [AUD] как минимум на 1 секунду.

3 Выберите функцию аудио для регулировки

Нажмите кнопку [FM] или [AM].

Каждый раз, когда нажимается кнопка, регулируемые функции для регулировки переключаются в следующем порядке.

4 Отрегулируйте функцию аудио

Нажмите кнопку [◀◀] или [▶▶].

Регулируемая функция

Дисплей	Параметры
Частота центра НЧ	"Bass F" 60/70/80/100 или 150 Гц
Уровень НЧ	"Bass" -8 — +8
Фактор Q НЧ	"Bass Q" 1,00/1,25/1,50/2,00
Расширение НЧ	"Bass EXT" ВКЛ/ВЫКЛ
Частота центра СЧ	"MID F" 0,5/1,0/1,5/2,0 кГц
Уровень СЧ	"Middle" -8 — +8
Фактор Q СЧ	"Middle Q" 1,0/2,0
Частота центра ВЧ	"TRE F" 10,0/12,5/15,0/17,5 кГц
Уровень ВЧ	"Treble" -8 — +8
Баланс	"Balance" Левый 15 — Правый 15
Баланс фронт/тыл	"Fader" Тыл 15 — Фронт 15
Контраст громкости	"V Offset" -8 — ±0

- В соответствии с установленной величиной фактора качества НЧ, частоты, которые можно установить в центральной частот НЧ, изменяются, как показано ниже.

Фактор Q НЧ	Частота центра НЧ
1,00/1,25/1,50	60/70/80/100
2,00	60/70/80/150

- Когда расширение НЧ установлено в положение ВКЛ, реагирование НЧ увеличивается на 20%.
- Контраст громкости: Громкость каждого источника может быть установлена как разница между основной громкостью.

5 Выход из режима Управления аудио

Нажмите кнопку [AUD].

Установка акустической системы

Точная установка таким образом, что величина System Q становится оптимальной во время установки типа акустической системы.

1 Войдите в режим ожидания

Нажмите кнопку [SRC].
Выберите дисплей "ALL OFF".

2 Войдите в режим установки акустической системы

Нажмите кнопку [Q].

3 Выберите тип акустической системы

Нажмите кнопку [◀◀] или [▶▶].

Каждый раз, когда нажимается кнопка, регулируемые функции для регулировки переключаются в следующем порядке.

Тип акустической системы	Дисплей
ВЫКЛ	"SP OFF"
Для 6 & 6x9 дюйм. акустической системы	"SP 6*9/6inch"
Для 5 & 4 дюйм. акустической системы	"SP 5/4inch"
Для акустической системы OEM	"SP O.E.M."

4 Выход из режима Установки акустической системы

Нажмите кнопку [Q].

Переключение дисплея часов

Переключение показываемой информации.

Нажмите кнопку [CLK].

Каждый раз, когда нажимается эта кнопка, дисплей переключается с показа часов на показ источника, проигрываемого в данный момент, и обратно. Во время показа часов включен индикатор часов.

Переключение дисплея

Переключение показываемой информации.

Нажмите кнопку [DISP].
Каждый раз, когда нажимается эта кнопку, дисплей переключается, как показано ниже.

При источнике тюнер

Информация	Дисплей
Название сервиса программы или частота	
Радио текст	"R-TEXT"

Показ частоты во время приёма названия сервиса программы

Нажмите кнопку [DISP] как минимум на 1 секунду. Частота станции RDS будет показана на дисплее в течение 5 секунд вместо названия станции.

При источнике CD и внешний диск

Информация	Дисплей
Время дорожки	
Новое название диска	"DNPS"
Исходное название диска (При источнике внешний диск)	"D-TITLE"
Исходное название дорожки (При источнике внешний диск)	"T-TITLE"

2 Войдите в режим установки дисплея дополнительного входа
Нажмите кнопку [DISP] как минимум на 2 секунды. Показываться выбранный на данный момент дополнительный вход.

3 Выбрит дисплей дополнительного входа
Нажмите кнопку [◀◀] или [▶▶].
Каждый раз, когда нажимается эта кнопка, дисплей переключается в следующем порядке.

- "AUX"
- "TV"
- "VCP"
- "GAME"
- "PORTABLE"

4 Выход из режима установки дополнительного входа
Нажмите кнопку [DISP].

☰ Когда работа прерывается на 10 секунд, в это время выбирается название и режим установки дополнительного входа закрываются.

Регулировка угла лицевой пластинки

Нажмите кнопку [ANG] как минимум на 1 секунду.

☰ Не прилагайте большого усилия. Это может повредить лицевую пластинку.

Лицевая пластинка, предотвращающая кражу

Лицевую пластинку данного устройства можно снять и взять с собой, что предотвращает кражу устройства.

Снятие лицевой пластинки

1 Выключите зажигание и нажмите кнопку [SRC] как минимум на 1 секунду.

Установка дисплея дополнительного входа

Выбор дисплея в то время, когда устройство переключено на дополнительный входящий источник.

1 Выберите дополнительный входящий источник
Нажмите кнопку [SRC].
Выберите дисплей "AUX".

Питание отключается, и лицевая пластинка сдвигается и открывается.

2 Придерживая лицевую пластинку посередине, выньте её.

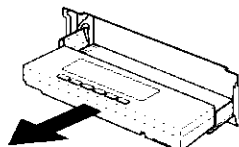

- ⚠ Если лицевая пластинка продолжает отодвигаться и открываться, в соответствии с установкой <Установка времени отключения> (страница 25), она спрятана и питание отключено.
- Лицевая пластинка является точным приспособлением и её можно повредить механически. Поэтому, после снятия, храните её в специальном футляре.
- Не оставляйте лицевую пластинку или футляр для хранения на прямом солнечном свете, в местах с повышенной температурой или влажностью. Также избегайте сильно запылённых мест и попадания воды.

Установка лицевой пластинки

1 Поместите левую сторону лицевой пластинки в скобку лицевой пластинки.

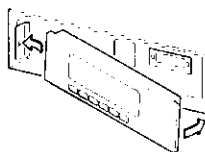

2 Нажмите на правую сторону лицевой пластинки до тех пор, пока она не замкнётся.

Закрытие панели управления

Предотвращает попытку использовать устройство, когда Ваш автомобиль находится в ремонте и т. д.

Закрытие панели управления

Нажмите кнопку [SRC] как минимум на 1 секунду. Лицевая пластинка сдвигается и открывается. По истечению времени, установленного в <Установка времени отключения> (страница 25), лицевая пластинка прячется и питание отключается.

Открытие панели управления

Нажмите левую часть верхней стороны лицевой пластинки. Лицевая пластинка откроется и покажет панель управления.

Отключение при звонке по телефону

Звук аудио системы автоматически отключается, если поступит телефонный звонок.

Если поступает телефонный звонок

"CALL" появится на дисплее.
Аудио система отключается.

Прослушивание аудио во время телефонного звонка

Нажмите кнопку [SRC].
"CALL" исчезает с дисплея и аудио система включается снова.

Когда кончается телефонный разговор

Повесьте телефон.
"CALL" исчезает с дисплея и аудио система включается снова.

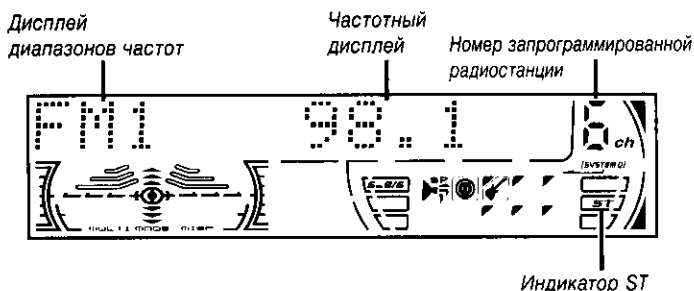
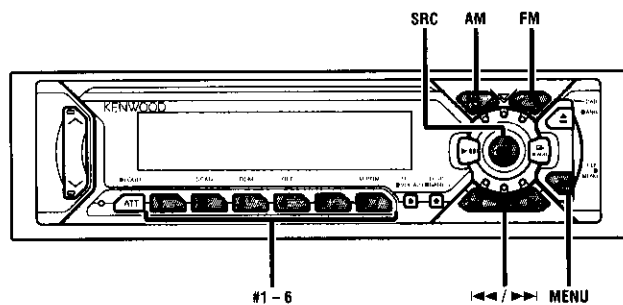

Настройка

Выбор станции.

1 Выберите источник тюнера

Нажмите кнопку [SRC].
Выберите дисплей "TUNER".

2 Выберите диапазон

Нажмите кнопку [FM] или [AM].
Каждый раз, когда нажимается кнопка [FM], диапазоны переключаются между FM1, FM2, и FM3.

3 Настройка диапазона вверх или вниз

Нажмите кнопку [◀◀] или [▶▶].

☰ Во время приёма стерео станций, включается индикатор "ST".

Настройка непосредственным доступом (Функция дистанционного пульта управления)

Ввод частоты и настройки.

1 Выберите диапазон

Нажмите кнопку [FM] или [AM].

2 Войдите в режим настройки непосредственным доступом

Нажмите кнопку [DIRECT] на пульте дистанционного управления.
"----" появится на дисплее.

3 Введите частоту

Нажмите кнопки с цифрами на пульте дистанционного управления.
Пример:

— 12 —

Желаемая частота	Нажимаемые кнопки
92,1 МГц (FM)	[#0], [#9], [#2], [#1]
810 КГц (AM)	[#0], [#8], [#1], [#0]

Отмена настройки непосредственным доступом

Нажмите кнопку [DIRECT] на пульте дистанционного управления.

Память предварительной настройки станций

Ввод станции в память.

1 Выберите диапазон

Нажмите кнопку [FM] или [AM].

2 Выберите частоту для ввода в память

Нажмите кнопку [◀◀] или [▶▶].

3 Введите частоту в память

Нажмите кнопку [#1] — [#6] как минимум на 2 секунды.
Установленная частота появится на дисплее 1 раз.
В каждом из диапазонов, 1 станция может быть введена в память на каждой из кнопок [#1] — [#6].

Ввод в авто память

Автоматический ввод в память станций с хорошим приёмом.

1 Выберите диапазон для ввода в автоматическую память

Нажмите кнопку [FM] или [AM].

2 Войдите в режим меню

Нажмите кнопку [MENU] как минимум на 1 секунду.
"MENU" появится на дисплее.

3 Выберите режим ввода в автоматическую память

Нажмите кнопку [FM] или [AM].
Выберите дисплей "Auto-Memory".

4 Откройте ввод в авто память

Нажмите кнопку [◀◀] или [▶▶] как минимум на 2 секунды.
Когда 6 станций, которые могут приниматься, введены в память, ввод в авто память закрывается.

- ☰ Когда включена <Функция AF> (страница 26), станции RDS вводятся в память.
- ☰ Когда осуществлён ввод в авто память в диапазоне FM2, станции RDS, заранее установленные в диапазоне FM1, не вводятся в память.
Аналогично, когда ввод в авто память осуществлён в диапазоне FM3, станции RDS, заранее установленные в диапазоне FM1 или FM2 не вводятся в память.

Настройка на предварительную установку

Вызов станций из памяти.

1 Выберите диапазон

Нажмите кнопку [FM] или [AM].

2 Вызовите станцию

Нажмите кнопку [#1] — [#6].

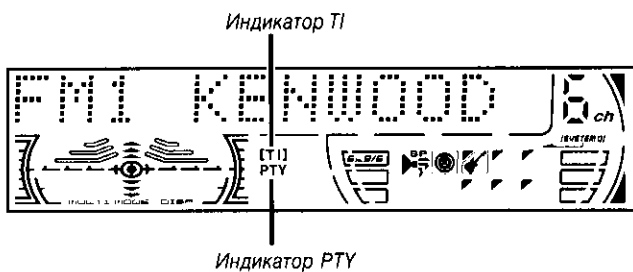
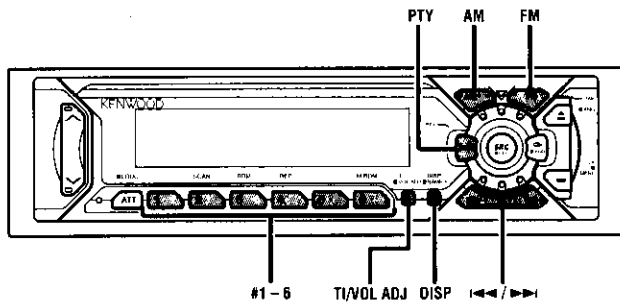

Дорожная информация

Автоматическое переключение на дорожную информацию, когда начинает передаваться бюллетень с дорожной информацией, если Вы не слушаете радио.

Нажмите кнопку [TI].

Каждый раз, когда нажимается эта кнопка, функция дорожной информации включается или выключается. Если она включена, включается индикатор "TI".

Если не принимается станция, передающая дорожную информацию, индикатор "TI" мигает.

Когда начинает передаваться бюллетень с дорожной информацией, на дисплее появляется "Traffic Info" и он переключается на дорожную информацию.

Во время приёма станции AM, если включена функция дорожной информации, происходит переключение на станцию FM.

Приём других станций, передающих дорожную информацию

Нажмите кнопку [◀◀] или [▶▶].

Можно осуществить переключение станций, передающих дорожную информацию, во время прослушивания радио.

Предварительная установка громкости для дорожной информации

Установка громкости во время дорожной информации.

- 1 Осуществите приём станции.
- 2 Установите желаемый уровень громкости.
- 3 **Запомните уровень громкости**
Нажмите кнопку [VOL ADJ] как минимум на 2 секунды. Дисплей уровня громкости появится 1 раз.

PTY (Тип программы)

Выбор типа программы и поиск станции.

1 Войдите в режим PTY

Нажмите кнопку [PTY].

В режиме PTY включается индикатор "PTY".

Данную функцию нельзя использовать во время приёма дорожной информации или приёма AM.

2 Выберите тип программы

Нажмите кнопку [FM] или [AM].

Каждый раз, когда нажимается эта кнопка, тип программы переключается, как показано ниже.

№. Тип программы	Дисплей
1. Речь	"Speech"
2. Музыка	"Music"
3. Новости	"News"
4. Текущие события	"Affairs"
5. Информация	"Info"
6. Спорт	"Sport"
7. Образование	"Educate"
8. Драма	"Drama"
9. Культура	"Culture"
10. Наука	"Science"
11. Разное	"Varied"
12. Поп музыка	"Pop M"
13. Рок музыка	"Rock M"
14. Лёгкая музыка	"Easy M"
15. Лёгкая классическая	"Light M"
16. Серьёзная классическая	"Classics"
17. Другая музыка	"Other M"
18. Погода	"Weather"
19. Финансы	"Finance"
20. Детские программы	"Children"

21. Общественные события	"Social"
22. Религия	"Religion"
23. Звонок в студию	"Phone In"
24. Путешествия	"Travel"
25. Отдых	"Leisure"
26. Джазовая музыка	"Jazz"
27. Музыка кантри	"Country"
28. Национальная музыка	"Nation M"
29. Старые хиты	"Oldies"
30. Народная музыка	"Folk M"
31. Документальные программы	"Document"

- Речь и музыка включают типы программ, показанные ниже.
Музыка: No.12 — 17, 26 — 30
Речь: No.3 — 11, 18 — 25, 31
- Тип программы может быть введён в память кнопок [#1] — [#6] и легко вызван. Смотрите <Предварительная установка типа программы> (страница 16).
- Язык дисплея можно изменить. Смотрите <Изменение языка для функции PTY> (страница 16).

3 Поиск станции выбранного типа программы

Нажмите кнопку [◀◀] или [▶▶].

Если Вы хотите найти другие станции, нажмите кнопку [◀◀] или [▶▶] снова.

Если выбранный тип программы не найден, на дисплее появляется "NO PTY". Выберите другой тип программы.

4 Выход из режима PTY

Нажмите кнопку [PTY].

Предварительная установка типа программы

Ввод типа программы в память кнопки и быстрый её вызов.

Предварительная установка типа программы

- 1 Выберите тип программы для предварительной установки**
Смотрите <PTY (Тип программы)> (страница 15).
- 2 Введите тип программы в память**
Нажмите кнопку [#1] — [#6] как минимум на 2 секунды.

Вызов предварительно запрограммированного типа программы

- 1 Войдите в режим PTY**
Смотрите <PTY (Тип программы)> (страница 15).
- 2 Вызов типа программы**
Нажмите кнопку [#1] — [#6].

Изменение языка для функцииPTY

Выбор языка дисплея типа программы.

- 1 Войдите в режим PTY**
Смотрите <PTY (Тип программы)> (страница 15).
- 2 Войдите в режим изменения языка**
Нажмите кнопку [DISP].
- 3 Выберите язык**
Нажмите кнопку [FM] или [AM].
Каждый раз, когда нажимается эта кнопка, язык переключается, как показано ниже.

Язык	Дисплей
Английский	"English"
Испанский	"Spanish"
Французский	"French"
Голландский	"Dutch"
Норвежский	"Norwegian"
Португальский	"Portuguese"
Шведский	"Swedish"
Немецкий	"German"

- 4 Выход из режима изменения языка**
Нажмите кнопку [DISP].

— 16 —

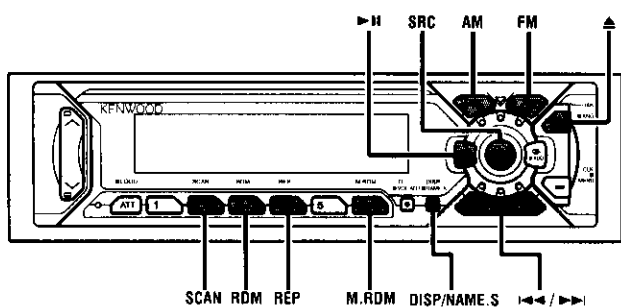
Функции управления CD/Внешним диском**Проигрывание CD****Если не вставлен CD**

- 1 Сдвиньте и откройте лицевую пластинку**
Нажмите кнопку [▲].
- 2 Вставьте CD.**

⚠ Когда лицевая пластинка сдвинута и открыта, она может мешать движению рычага передач или ещё чему-либо. Если это имеет место, обращайтесь внимание на технику безопасности и передвиньте рычаг или примите необходимые меры, только потом эксплуатируйте устройство.

- 🗣 Звук на время отключится, пока лицевая пластинка находится в движении.
- Когда вставлен CD, включается индикатор "IN".

Если CD вставлен

Нажмите кнопку [SRC].
Выберите дисплей "CD".

Пауза и проигрывание

Нажмите кнопку [▶||].
Каждый раз, когда нажимается эта кнопка, проигрывание CD останавливается или возобновляется.

Выброс CD

- 1 Выброс CD**
Нажмите кнопку [▲].
- 2 Закройте лицевую пластинку**
Нажмите кнопку [▲].

⚠ Нельзя проигрывать 3-дюймовые (8см) CD. Использование адаптера и вставление их в данное устройство может вызвать повреждения.

Проигрывание внешнего диска

Проигрывание диска, установленного в дополнительном проигрывателе дисков, подсоединённом к данному устройству.

Нажмите кнопку [SRC].

Выберите дисплей для нужного Вам проигрывателя дисков.

Примеры дисплеев:

Дисплей	Проигрыватель дисков
"CD2"	Проигрыватель CD
"DISC"	Чейнджер CD/Чейнджер MD

Пауза и проигрывание

Нажмите кнопку [▶||].

Каждый раз, когда нажимается эта кнопка, проигрывание CD останавливается или возобновляется.



- Диск №10 показывается на дисплее как "0".
- Функции, которые могут быть использованы, и информация, которая может быть представлена на дисплее будут различаться в зависимости от подсоединяемых внешних проигрывателей дисков.

Ускоренное передвижение вперёд и назад**Ускоренное передвижение вперёд**

Нажмите и держите кнопку [▶▶].

Отпустите палец для начала проигрывания диска с этого места.

Ускоренное передвижение назад

Нажмите и держите кнопку [◀◀].

Отпустите палец для начала проигрывания диска с этого места.

Поиск дорожек

Выбор песни, которую Вы хотите послушать.

Нажмите кнопку [◀◀] или [▶▶].

Поиск альбома (Функция чейнджера дисков)

Выбор диска, который Вы хотите прослушать.

Нажмите кнопку [AM] или [FM].

Непосредственный поиск дорожки (Функция на пульте дистанционного управления)

Осуществление поиска дорожки посредством ввода номера дорожки.

1 Введите номер дорожки

Нажмите кнопку с числом на пульте дистанционного управления.

2 Осуществите поиск дорожки

Нажмите кнопку [◀◀] или [▶▶].

Отмена непосредственного поиска дорожки

Нажмите кнопку [▶||].

Непосредственный поиск альбома (Функция чейнджера дисков с пультом дистанционного управления)

Осуществление поиска диска посредством ввода номера диска.

— 18 —

www.kenwoodshop.ru (095) 976-30-33 KenwoodShop

1 Введите номер диска

Нажмите кнопку с числом на пульте дистанционного управления.

2 Осуществить поиск альбома

Нажмите кнопку [DISC+] или [DISC-].

Отмена непосредственного поиска альбома

Нажмите кнопку [▶||].



Введите "0" для выбора диска №10.

Повтор диска/дорожки

Повторное проигрывание песни/диска, которые Вы прослушиваете в данный момент.

Нажмите кнопку [REP].

Каждый раз, когда нажимается эта кнопка, повторное проигрывание переключается, как показано ниже.

Повторное проигрывание	Дисплей
Повтор дорожки	"Repeat ON"/"T-Repeat ON"
Повтор альбома (Функция пульта дистанционного управления)	"D-Repeat ON"
ВЫКЛ	"Repeat OFF"

Просмотр дорожек

Проигрывание начала каждой песни на диске, который Вы прослушиваете, и поиск песни, которую Вы хотите прослушать.

1 Начните просмотр дорожек

Нажмите кнопку [SCAN].

"Scan ON" появится на дисплее.

2 Освободите его, когда начнёт проигрываться песня, которую Вы хотите послушать

Нажмите кнопку [SCAN].

Произвольное проигрывание

Проигрывание всех песен на диске в произвольном порядке.

Нажмите кнопку [RDM].

Каждый раз, когда нажимается эта кнопка, произвольное проигрывание включается или выключается.

Если он включен, на дисплее показывается "Random ON".



Когда нажимается кнопка [▶▶], начинается следующий выбор песни.

Произвольное проигрывание магазина (Функция чейнджера дисков)

Проигрывание песен на всех дисках в чейнджере дисков в произвольном порядке.

Нажмите кнопку [M.RDM].

Каждый раз, когда нажимается эта кнопка, произвольное проигрывание магазина включается или выключается.

Если он включен, на дисплее показывается "M.Random ON".



Когда нажимается кнопка [▶▶], начинается следующий выбор песни.

Название дисков (DNPS)

Как дать название диску CD.

1 Пройграйте диск, которому Вы хотите дать название

- Нельзя дать название диску MD.
- Название диска нельзя осуществить во время показа текста CD.

2 Войдите в режим ввода названия

Нажмите кнопку [NAME.S] как минимум на 2 секунды. "NAME SET" появится на дисплее.

3 Передвигайте курсор для ввода положения символов

Нажмите кнопку [◀◀] или [▶▶].

4 Выбор типа символов

Нажмите кнопку [▶II]. Каждый раз, когда нажимается эта кнопка, тип символов переключается, как показано ниже.

Тип символов

- Алфавитные заглавные
- Алфавитные строчные
- Числа и символы
- Специальные символы (Знаки препинания)

5 Выберите символы

Нажмите кнопку [FM] или [AM].

- Символы можно вводить, используя пульт дистанционного управления с кнопками чисел.
- Пример: Если вводится "DANCE".

Символ	Кнопка	Кол-во нажатий
"D"	[#3]	1
"A"	[#2]	1
"N"	[#6]	2
"C"	[#2]	3
"E"	[#3]	2

6 Повторите последовательности 3 – 5 и введите название.

7 Выход из режима ввода названия

Нажмите кнопку [NAME.S].

- Когда работа останавливается на 10 секунд, название в это время регистрируется, и режим ввода названия закрывается.
- Средства, которым можно дать название.
 - Внутренний проигрыватель CD: 30 дисков
 - Внешний чейнджер/ проигрыватель CD: В зависимости от чейнджера/проигрывателя CD. Смотрите руководство по эксплуатации чейнджера/ проигрывателя CD.
- Название CD можно изменить при помощи той же операции, что и для ввода названия.

Просмотр текста/названий

Просматривает показываемые на дисплее тексты CD или названия MD.

Нажмите кнопку [DISP] как минимум на 1 секунду.

DNPP (Disc Name Preset Play)

(Функция пульта дистанционного управления)

Выбор CD, показываемого в DNPS набора дисков CD в чейнджере дисков.

1 Войдите в режим DNPP

Нажмите кнопку [DNPP] на пульте дистанционного управления.

Когда на дисплее показывается "DNPP", функция DNPS в порядке.

Показ вперед/назад

Нажмите кнопку [DISC-] или [DISC+].

2 Если на дисплее показывается желаемый диск

Нажмите кнопку [OK] на пульте дистанционного управления. Показываемый на дисплее диск проигрывается.

Отмена режима DNPP

Нажмите кнопку [DNPP] на пульте дистанционного управления.

Система меню

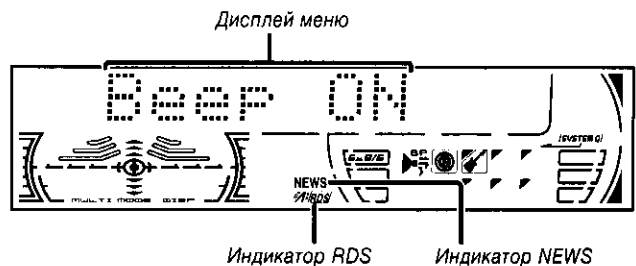
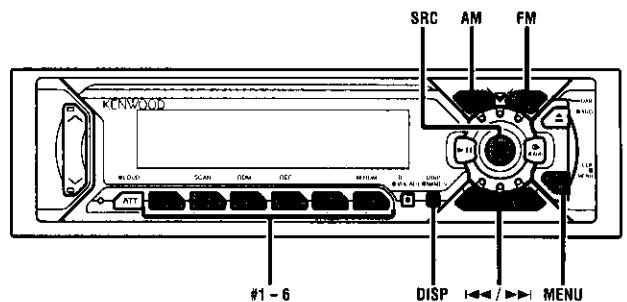

Система меню

Установка во время звукового сигнала работы и др. функций.

Основные способы работы системы меню описаны здесь. Ссылки для функций меню и их установок находятся после данного объяснения работы.

1 Войдите в режим меню

Нажмите кнопку [MENU] как минимум на 1 секунду. "MENU" появится на дисплее.

2 Выберите функцию меню

Нажмите кнопку [FM] или [AM].
Пример: Если Вы хотите установить звуковой сигнал, выберите дисплей "Веер"!.

3 Установите функцию меню

Нажмите кнопку [◀◀] или [▶▶].
Пример: Если выбрана "Веер", каждый раз, когда нажимается эта кнопка, происходит переключение с "Веер ON" на "Веер OFF" и обратно. Выберите способ установки.

Вы можете продолжить, возвращаясь к последовательности 2, и установить другие функции.

4 Выход из режима меню

Нажмите кнопку [MENU].

Если потом на дисплее показываются другие функции, применимые к описанному выше основному способу работы, вводится таблица содержания их установки. (Обычно, верхняя установка в таблице является изначальной установкой.) Также, объяснения неприменяемых функций (<Регулировка часов в ручном режиме> и т. д.) вводятся последовательно.

Mask Key

Так как требуется авторизация с помощью Mask Key, если устройство вынимается из транспортного средства, персонализация с помощью Mask Key помогает предотвратить его кражу.

1 Войдите в режим ожидания

Нажмите кнопку [SRC].
Выберите дисплей "ALL OFF".

2 Войдите в режим меню

Нажмите кнопку [MENU] как минимум на 1 секунду. Когда на дисплее показывается "MENU", показывается "Mask key".

3 Войдите в режим Mask key

Нажмите кнопку [◀◀] или [▶▶] как минимум на 1 секунду. "TRANSMIT 1" появится на дисплее.

4 Введите сигнал Mask Key

Нажмите и придержите кнопку передачи на устройстве Mask Key до тех пор, пока на дисплее не загорится индикатор полного уровня передачи.

"TRANSMIT 2" появится на дисплее.



- Держите Mask Key рядом с датчиком сигнала во время передачи сигнала с Mask Key.
- Если сигнал Mask Key не может правильно приниматься, дисплей возвратится в "TRANSMIT 1". В этом случае, повторите последовательность 4.

5 Повторный ввод сигнала с Mask Key

Нажмите и придержите кнопку передачи на устройстве Mask Key до тех пор, пока на дисплее не загорится индикатор полного уровня передачи.

"APPROVED" показывается на дисплее, и функция Mask Key активируется.

Нажмите кнопку сброс, и когда устройство отключается от питания аккумулятора

1 Включите питание

Включается двигатель транспортного средства.
"TRANSMIT 1" появится на дисплее.

2 Введите сигнал Mask Key

Повторит последовательности 4 и 5, описанные выше и вводит сигнал Mask Key.

"APPROVED" появится на дисплее.

Данное устройство можно эксплуатировать.

1 Выберите режим регулировки часов

Нажмите кнопку [FM] или [AM].
Выберите дисплей "Clock Adjust".

2 Войдите в режим регулировки часов

Нажмите кнопку [◀◀] или [▶▶] как минимум на 1 секунду. Дисплей часов мигает.

3 Отрегулируйте часы

Нажмите кнопку [FM] или [AM].

Отрегулируйте минуты

Нажмите кнопку [◀◀] или [▶▶].

4 Выход из режима регулировки часов

Нажмите кнопку [MENU].

Тон с датчиком прикосновения

Включение и выключение сигнала проверки работы (звукового сигнала).

Дисплей	Установка
"Веер ON"	Слышится звуковой сигнал.
"Веер OFF"	Звуковой сигнал отменён.

Синхронизация часов

Синхронизация времени данной станции RDS и часов данного устройства.

Дисплей	Установка
"SYNC ON"	Синхронизирует время.
"SYNC OFF"	Отрегулируйте время в ручном режиме.

Требуется от 3 до 4 минут для синхронизации часов.

Регулировка часов в ручном режиме

Данную регулировку можно производить, когда <Синхронизация часов> (страница 23) поставлена в положение ВЫКЛ.

Подсветка на выбор

Выбор подсветки кнопок зелёного или красного цвета.

Дисплей	Установка
"Button Green"	Зелёный цвет подсветки.
"Button Red"	Красный цвет подсветки.

Включение графического дисплея

Включение и выключение графического дисплея.

Дисплей	Установка
"Graphic ON"	Графическая часть показывается на дисплее.
"Graphic OFF"	Графическая часть не показывается.

Функция модели KDC-V7521

Установка цвета подсветки

Вы можете установить дисплей на желаемый цвет.

1 Выберите режим установки цвета подсветки

Нажмите кнопку [FM] или [AM].
Выберите дисплей "COL".

2 Цвет продолжает постепенно изменяться

Продолжайте нажимать кнопку [◀] или [▶].
Отпустите палец в тот момент, когда достигается желаемый цвет.

Быстрый вызов заранее установленного цвета

Нажмите кнопку [#1] — [#4].

Кнопка	Цвет
[#1]	Белый
[#2]	Красный
[#3]	Голубой
[#4]	Сине-зелёный

Выбор режима цвета

Нажмите кнопку [#6].
Каждый раз, когда нажимается эта кнопка, режим цвета переключается, как показано ниже.

Дисплей Режим цвета

"Scan"	Меняется на следующий цвет.
"SRC"	Цвет изменяется согласно выбранному источнику.
"Time"	Цвет изменяется через каждые шесть часов. Сохраняет установленный на данный момент цвет.

Точная регулировка голубого цвета

- 1 Нажмите кнопку [#3] как минимум на 2 секунды.
- 2 Нажмите кнопку [◀] или [▶].
Когда точная регулировка голубого цвета завершена, нажмите кнопку [#3].

Установка памяти цветов

Нажмите кнопку [#5] как минимум на 2 секунды.
Когда вызывается установка из памяти, нажмите кнопку [#5].

 Установка для точной регулировки голубого цвета может быть внесена в память.

Регулировка контраста

Регулировка контраста дисплея.

Дисплей и установка

"Contrast 0"	
⋮	
"Contrast 5" (Изначальная установка)	
⋮	
"Contrast 10"	

Регулятор света

Автоматически снижает яркость дисплея данного устройства, когда выключатель света автомобиля ставится в положение ВКЛ.

Дисплей	Установка
"Dimmer ON"	Дисплей тускнеет.
"Dimmer OFF"	Дисплей не тускнеет.

Установка времени отключения

Установка времени до того момента, когда лицевая пластинка прячется и питание отключается.
Это установленное время, когда можно снять лицевую пластинку.

Дисплей и установка

"Off Wait 0s"	
⋮	
"Off Wait 3s" (Изначальная установка)	
⋮	
"Off Wait 25s"	

System Q

Установка показ/показа для факторов системы System Q (Частота центра НЧ, Фактор Q НЧ, Расширение НЧ, Частота центра СЧ, Фактор Q СЧ и Частота центра ВЧ) в управлении аудио.

Дисплей	Установка
"System Q ON"	Факторы System Q показываются на дисплее.
"System Q OFF"	Факторы System Q не показываются на дисплее.

B.M.S. (Bass Management System)

Регулирует уровень усиления НЧ внешнего усилителя при помощи основного устройства.

Дисплей	Установка
"AMP Bass FLT"	Уровень усиления НЧ плоский.
"AMP Bass +6"	Уровень усиления НЧ низкий (+6dB).
"AMP Bass +12"	Уровень усиления НЧ высокий (+12dB).

 Смотрит каталог или инструкции по эксплуатации усилителя мощности, которые не могут управляться с данного устройства.

Установка бюллетеня новостей с тайм-аутом

Автоматически включается, когда начинается бюллетень новостей, даже если в этот момент Вы не слушаете радио. Также можно установить временной интервал, когда прерывание не разрешено.

Дисплей и установка

"News OFF"

"News 00min"

⋮

"News 90min"

Когда установлено "News 00min" — "News 90min", функция прерывания бюллетеня новостей включена.

Когда она включена, включен индикатор "NEWS".

Когда начинается бюллетень новостей, на дисплее показывается "News " и происходит переключение на бюллетень новостей.



- Если Вы выберете установку "20min", последующие бюллетени новостей не будут приниматься в течение 20 минут после приёма первого бюллетеня новостей.
- Уровень громкости приёма бюллетеня новостей тот же самый, что и для дорожной информации (страница 14).
- Данная функция возможна только в том случае, если желаемая станция передаёт кодPTY для бюллетеня новостей или принадлежит к сети <Enhanced Other Network>, передающей кодPTY для бюллетеня новостей.
- Когда включена функция прерывания информационного бюллетеня, происходит переключение на станцию FM.

Местный поиск <В режиме тюнера>

Только хорошо принимаемые станции можно искать при помощи настройки автоматического поиска.

Дисплей Установка

"Local.S OFF"

Функция местного поиска выключена.

"Local.S ON"

Функция местного поиска включена.

Режим настройки <В режиме тюнера>

Устанавливает режим настройки.

Режим настройки	Дисплей	Работа
Авто поиск	"Auto1"	Осуществляет автоматический поиск станции.
Поиск заранее установленной станции	"Auto2"	Осуществляет поиск станций по порядку в памяти предварительной установки.
Ручной режим	"Manual"	Обычная настройка в ручном режиме.

Ввод авто памяти <В режиме тюнера>

Для получения информации о способе работы, смотрите <Ввод авто памяти> (страница 13).

AF (Alternative Frequency)

Если приём плохой, происходит автоматическое переключение на другую частоту, передающую эту же программу в этой же сети RDS с лучшим приёмом.

Дисплей	Установка
"AF ON"	Функция AF включена.
"AF OFF"	Функция AF выключена.

Когда включена функция AF, включен индикатор "RDS".



Если нет других станций с более сильным приёмом этой же программы в сети RDS, Вы будете слушать передачу отрывками. В этом случае выключите функцию AF.

принимать в режиме моно.

Дисплей	Установка
"MONO OFF"	Монофонический приём выключен.
"MONO ON"	Монофонический приём включен.

Ограничение региона RDS

(Функция ограничения региона)

Вы можете выбрать, хотите ли Вы ограничить каналы RDS, принимаемые функцией AF для конкретной сети на конкретный регион.

Дисплей	Установка
"Regional ON"	Функция ограничения региона включена.
"Regional OFF"	Функция ограничения региона выключена.



Иногда станции в той же самой сети передают разные программы или используют разные названия сервисов программ.

Просмотр текста

<В режиме управления тюнером/внешним диском>

Установка показываемого на дисплее просмотра текста.

Дисплей	Установка
"Scroll MANU"	Не просматривает.
"Scroll Auto"	Просматривает, когда изменяется дисплей.



Просматриваемый текст показан ниже.

- Текст CD
- Название MD
- Радио текст

Авто поиск TP

Когда включена функция TI, и при прослушивании станции с дорожной информацией наблюдается плохой приём, будет автоматически производится поиск другой станции с дорожной информацией с лучшим приёмом.

Дисплей	Установка
"ATPS ON"	Функция авто поиска TP включена.
"ATPS OFF"	Функция авто поиска TP выключена.

Монофонический приём <При приёме FM>

Уровень шума можно уменьшить, если стерео передачу

Таймер отключения питания

Автоматическая установка таймера отключения данного устройства в продолжающемся режиме ожидания. Использование данной установки сохраняет напряжение аккумулятора транспортного средства.

Дисплей	Установка
"OFF ----"	Функция таймера отключения питания выключена.
"OFF 20min"	Отключает питание через 20 минут. (Изначальная установка)
"OFF 40min"	Отключает питание через 40 минут.
"OFF 60min"	Отключает питание через 60 минут.

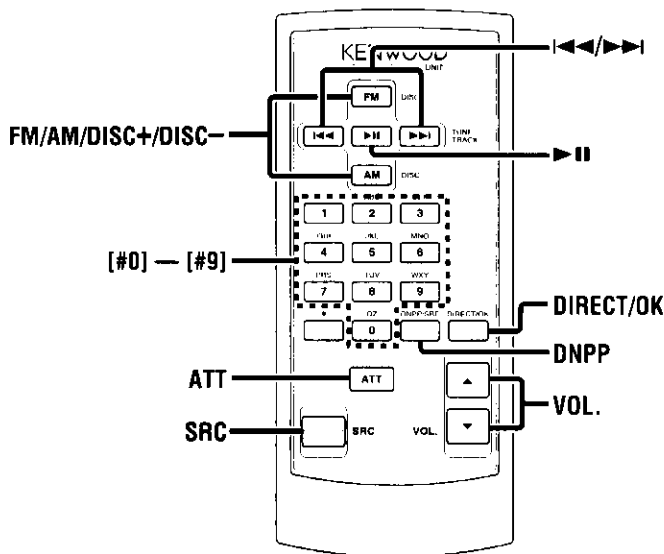

Вставление и замена батареек

Используйте одну литиевую батарейку (CR2025). Вставляйте батарейки, соблюдая полярность + и -, в соответствии с инструкциями, находящимися внутри.

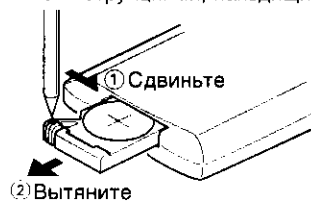

▲ПРЕДУПРЕЖДЕНИЕ

Храните неиспользуемые батарейки подальше от детей. Немедленно вызовите врача, если дети случайно проглотили батарейку.

⚠ Не помещайте пульт дистанционного управления в местах с высокой температурой, например, на панель приборов.

Основные операции

Кнопки [VOL.]

Регулировка громкости.

Кнопка [SRC]

Каждый раз, когда нажимается эта кнопка, источник переключается.

Для получения информации о порядке переключения источников информации смотрите <Как выбрать источник> (страница 8).

Кнопка [ATT]

Быстрое уменьшение уровня громкости.

Если её нажать снова, громкость возвращается на прежний уровень.

При источнике тюнер

Кнопки [FM]/ [AM]

Выбор диапазона.

Каждый раз, когда нажимается кнопка [FM], происходит переключение диапазонов между FM1, FM2, и FM3.

Кнопки [◀◀]/ [▶▶]

Настраивают диапазон вверх или вниз.

Кнопки [#0] — [#9]

Нажмите кнопки [#1] — [#6] для вызова предварительно запрограммированных станций.

Кнопка [DIRECT]

Вводит и отменяет режим <Настройка непосредственным доступом> (страница 12).

Кнопка [▶||]

Вводит и отменяет режим <PTY (Тип программы)> (страница 15).

При источнике диск

Кнопки [◀◀]/ [▶▶]

Прокручивает дорожку вперёд и назад

Кнопки [DISC-]/ [DISC+]

Прокручивает альбом вперёд и назад

Кнопка [▶||]

Каждый раз, когда нажимается эта кнопка, песня останавливается или начинает проигрываться.

Кнопка [DNPP]/ [OK]

Вводит и отменяет режим <DNPP (Disc Name Preset Play)> (страница 21).

Кнопки [#0] — [#9]

В <Непосредственный поиск дорожки> (страница 18) и <Непосредственный поиск альбома> (страница 18), вводят номер дорожки/диска.

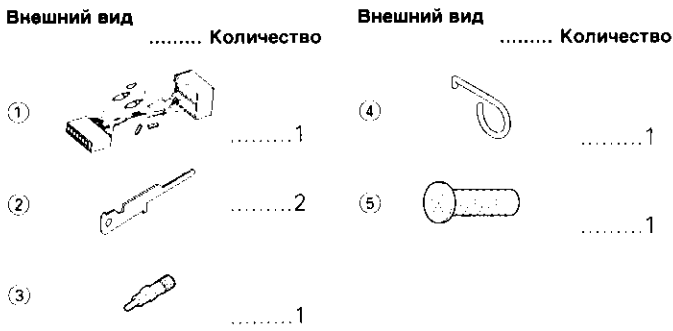

⚠ Применение других принадлежностей, которые не входят в комплект поставки, может привести к повреждению аппарата. Проверьте, что вы применяете только принадлежности, поставленные вместе с аппаратом, как показано выше.

ВНИМАНИЕ

- Если ваш автомобиль не подготовлен к такой специальной системе присоединения, обратитесь к дилеру изделий фирмы KENWOOD.
- Применяйте только адаптеры для кабелей антенны (ISO-JASO), если у шнура антенны имеется штепсель ISO.
- Проверьте, что все кабельные связи прочно соединены с помощью вставленных гнезд до полного закрытия.
- Если зажигание вашего автомобиля не имеет положения АСС или если кабель зажигания присоединен к источнику питания с постоянным напряжением, как например батарейный кабель, питание не будет соединено с зажиганием (то есть не будет включаться и выключаться одновременно с зажиганием). Если хотите соединить питание аппарата с зажиганием, следует присоединить кабель зажигания к источнику питания, который можно включать и выключать с помощью ключа замка зажигания.
- Если предохранитель перегорит, сначала следует проверить, что кабели не вызвали короткое замыкание, затем заменить старый предохранитель новым одинакового значения.
- Чтобы присоединить некоторые автоматические проигрыватели дисков, необходимо применить преобразовательные кабели. Во избежание короткого замыкания не следует также удалять шапки, покрывающие концы несоединенных кабелей или выводов.
- Присоедините правильно кабели громкоговорителя к соответствующим выводам. Аппарат можно повредить, если соедините отрицательные кабели (-) и/или заземлите их к любой металлической части автомобиля.
- После установки аппарата следует проверить, правильно ли в автомобиле работают стоп-сигналы, индикаторы, стеклоочистители и т.д.
- Если панель управления снабжена крышкой, блок следует подключить таким образом, чтобы его передняя панель не задевала крышку при открывании и закрывании.
- Установите автомагнитоу таким образом, чтобы угол ее наклона не превышал 30°.

Процесс установки

1. Во избежание короткого замыкания следует извлечь ключ из зажигания и разъединить отрицательный вывод (-) батареи.
2. Правильно присоедините входные и выходные кабели всех частот.
3. Соедините кабель со жгутом проводов.
4. Возьмите разъем В на жгута проводов и присоедините его к разъему громкоговорителя в вашем автомобиле.
5. Возьмите разъем А на жгута проводов и присоедините его к внешнему разъему электропитания вашего автомобиля.
6. Присоедините разъем жгута проводов к аппарату.
7. Установите аппарат в вашем автомобиле.
8. Опять соедините отрицательный вывод (-) батареи.
9. Нажмите один раз на левую часть верхней стороны лицевой пластинки, чтобы появилась панель управления лицевой пластинки.

Подсоединение кабелей к гнездам для подключения

Таблица функций разъема		
Номера штырей разъемов ISO	Цвет кабеля	Функции
Разъем для внешнего питания		
A-4	Желтый	Аккумулятор
A-5	Синий/Белый	Управление питанием
A-6	Оранжевый/белый	Диммер
A-7	Красный	Зажигание (АСС)
A-8	Черный	Заземляющее соединение (земля)
Разъем для колонок		
B-1	Фиолетовый	Задний правый (+)
B-2	Фиолетовый/Черный	Задний правый (-)
B-3	Серый	Передний правый (+)
B-4	Серый/Черный	Передний правый (-)
B-5	Белый	Передний левый (+)
B-6	Белый/Черный	Передний левый (-)
B-7	Зеленый	Задний левый (+)
B-8	Зеленый/Черный	Задний левый (-)

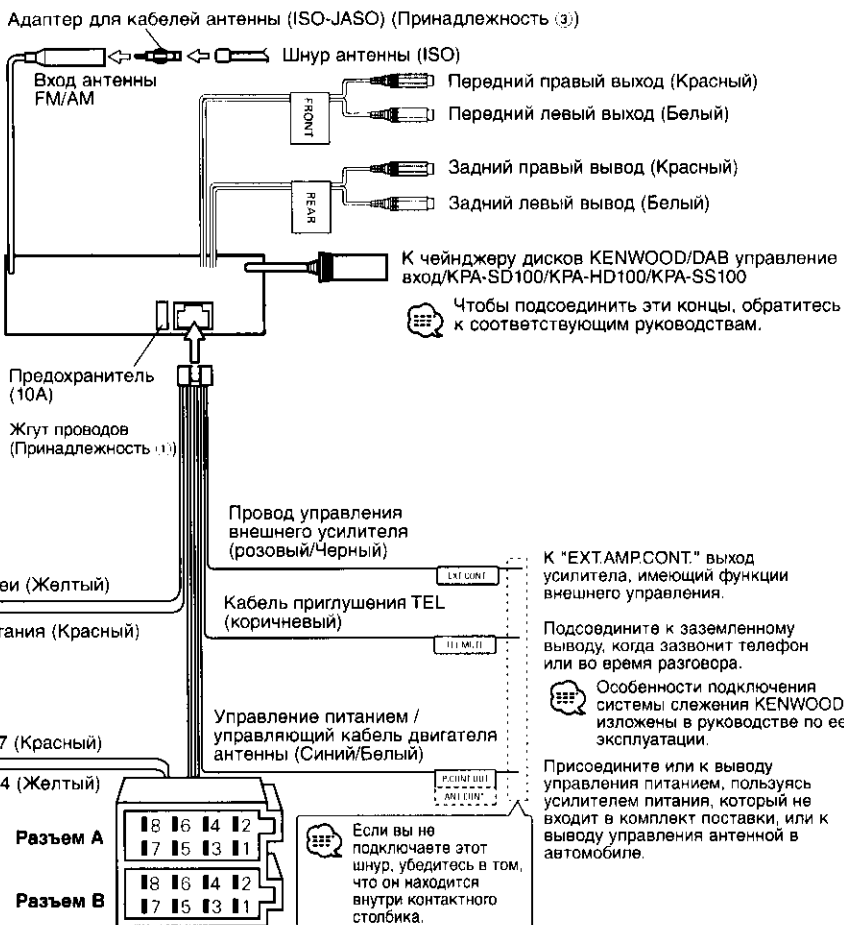

▲ПРЕДУПРЕЖДЕНИЕ

Присоединение разъема ISO (см. стр. 31) Расположение штырей у разъемов ISO зависит от типа автомобиля, который вы водите. Во избежание повреждения аппарата следует проверить, что соединения сделаны правильно. Стандартное соединение для жгута проводов описано ниже в пункте [1]. Если штыри разъема ISO расположены соответственно пункту [2] или [3], следует провести соединение в соответствии с рисунком.

- [1] (Стандартная настройка) Штепсель А-7 (красный) автомобильного разъема ISO подсоединен к зажиганию, а штепсель А-4 (желтый) подсоединен к постоянному электропитанию.

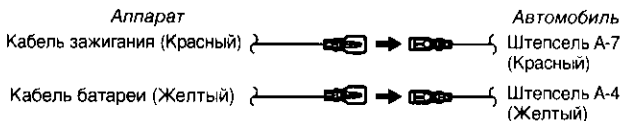

- [2] Штепсель А-7 (красный) автомобильного разъема ISO подсоединен к источнику постоянного электропитания, а штепсель А-4 (желтый) соединен с зажиганием.

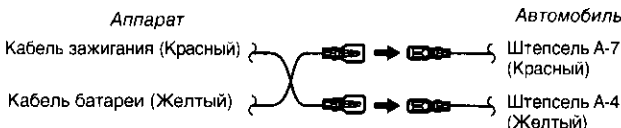

- [3] Штепсель А-4 (желтый) автомобильного разъема ISO не подсоединен вообще, однако штепсель А-7 (красный) подсоединен к источнику постоянного электропитания (или оба штепселя А-7 (красный) и А-4 (желтый) подсоединены к источнику постоянного электропитания).

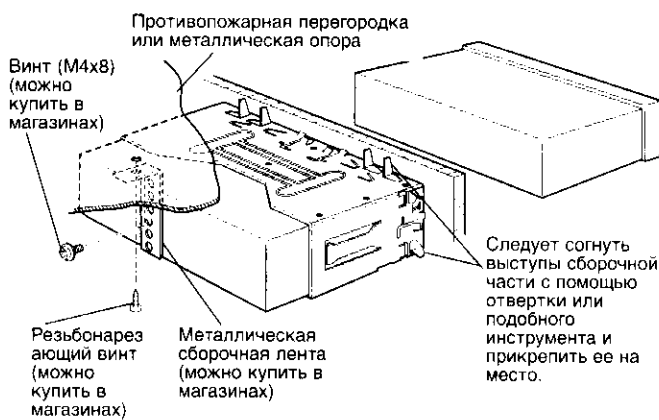
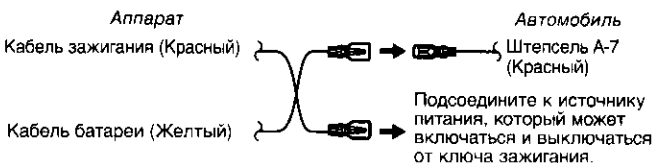

Следует проверить, что аппарат прочно установлен на месте. Если аппарат укреплен неустойчиво, это может привести к неисправности (например пропуск звука).

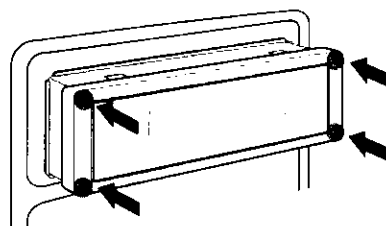

▲ Для прикрепления прибора разверните его лицевой панелью к себе и установите в направляющую, одновременно прижав жесткую резиновую рамку по четырем углам. Старайтесь давить только на углы рамки, в противном случае могут возникнуть определенные проблемы, связанные, например, с невозможностью открытия или закрытия передней крышки.

Устранение аппарата

- 1 Вставьте съемник в углубления резинового обрамления и осторожно потяните на себя до отпирания замка.

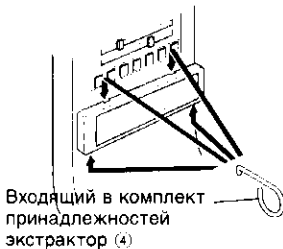

- 2 Удалите винт (М4х8) из задней панели.



- 3 Вставьте оба экстрактора под углом и введите их глубоко в отверстия с каждой стороны, как показано на рисунке.

- 4 Приподнимите снимающее приспособление по направлению вверх и вытяните аппарат наполовину, одновременно надавливая по направлению вовнутрь.

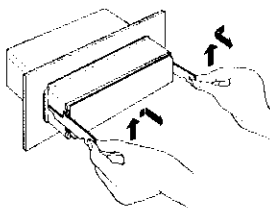

▲ Снимая аппарат, будьте осторожны, чтобы не ранить себя захватывающими крючками.

- 5 Затем следует вытащить аппарат руками, следя за тем, чтобы не уронить его.

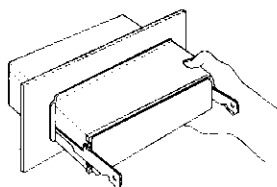

Фиксирование лицевой пластинки на аппарате

Если Вы хотите пристегнуть лицевую пластинку к аппарату так, чтобы она не отпала, необходимо выполнить следующее.

- 1 Руководствуясь инструкциями в разделе "Снятие лицевой пластинки" (стр. 10), снимите лицевую пластинку.
- 2 Вставьте имеющийся шуруп в отверстие, находящееся на нижней стороне лицевой пластинки, которую Вы сняли с аппарата.

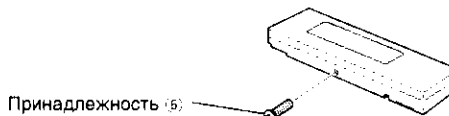

- 3 Руководствуясь инструкциями в разделе "Снятие лицевой пластинки" (стр. 10), присоедините лицевую пластинку заново.

▲ Никогда не вставляйте сжимающие шурупы (Ø2 x 4 мм) в какие-либо другие отверстия, кроме предназначенных для этого, в противном случае они сожмутся и могут повредить механические части и узлы аппарата.

Поиск и устранение неисправностей

Что кажется неисправным действием вашего аппарата, может быть лишь результатом незначительного ошибочного использования или неправильно выполненной электрической схемы. Прежде чем обращаться в сервисную службу, проверьте следующую таблицу неисправностей.

Общие характеристики**? Питание не включается.**

- ✓ Предохранитель перегорел.
 - ✎ После проверки коротких замыканий в кабелях следует заменить предохранитель новым предохранителем одинакового значения.
- ✓ Отсутствие позиции АСС в зажигании автомобиля.
 - ✎ Следует подсоединить такой же кабель к зажиганию, как и кабель батареи.

? Если Вы выбрали режим ожидания, питание отключится автоматически.

- ✓ Функция таймера отключения активирована.
 - ✎ Если Вы не хотите автоматического отключения питания, отмените функцию таймера отключения.

? После нажатия кнопки ничего не происходит.

- ✓ Компьютерный чип в этом аппарате действует неправильно.
 - ✎ Нажмите кнопку Reset, расположенную на аппарате (стр. 4).

? Есть источник, который Вы не можете включить.

- ✓ Не вставлен диск CD.
 - ✎ Установите средство, которое Вы хотите прослушивать. Если в устройстве нет такого средства, Вы не сможете переключать с источника на источник.
- ✓ Не подсоединён чейнджер дисков.
 - ✎ Подсоедините чейнджер дисков. Если чейнджер дисков не подсоединён к клемме входа, Вы не сможете переключать на внешний источник дисков.

? Передняя крышка не открывается и не закрывается.

- ✓ Лицевая пластинка неправильно присоединена.
 - ✎ Правильно присоедините лицевую пластинку. См. раздел <Снятие лицевой пластинки> (стр. 10).

? При выключении зажигания сотрется память.

- ✓ Кабель батареи не подсоединен к соответствующему выводу.
 - ✎ Следует правильно подсоединить кабель соответственно разделу <Подсоединение кабелей к гнездам для подключения>.
- ✓ Кабели зажигания и батареи неправильно подсоединены.
 - ✎ Следует правильно подсоединить кабели соответственно разделу <Подсоединение кабелей к гнездам для подключения>.

? Не работает функция приглушения звука при телефонном вызове.

- ✓ Неправильно подключен кабель TEL mute.
 - ✎ Следует правильно подсоединить кабели соответственно разделу <Подсоединение кабелей к гнездам для подключения>.

? Даже при отсоединенном кабеле TEL mute включается функция приглушения звука при телефонном вызове.

- ✓ Кабель TEL mute касается металлических частей автомобиля.
 - ✎ Отведите кабель TEL mute от металлических частей автомобиля.

? Даже, если включена громкость, тембр высоких частот не компенсируется.

- ✓ Выбран источник тюнера.
 - ✎ Тембр высоких частот не компенсируется при источнике тюнера.

? Центральная частота НЧ, фактор качества НЧ, расширение НЧ, центральная частота СЧ, фактор качества СЧ, центральная частота ВЧ не могут регулироваться.

- ✓ <System Q> (стр. 25) установлена в положение ВыКЛ.
 - ✎ Установите её в положение ВКЛ.

? Не слышен звук или звучание слишком слабо.

- ✓ Установки фронта/тыла и баланса полностью установлены на одну сторону.
 - ✎ Сцентрируйте установки фронта/тыла и баланса.

— 34 —

Поиск и устранение неисправностей

- ✓ Вводные/выходные кабели или жгут проводов неправильно подсоединены.
 - ✎ Подсоедините снова правильно входные/выходные кабели и/или жгут проводов. Смотрите раздел <Подсоединение кабелей к гнездам для подключения>.
- ✓ Величины выхода громкости низкие.
 - ✎ Увеличьте величины выхода громкости. (стр. 8).

? Плохое качество звука или искаженный звук.

- ✓ Какой-либо винт в автомобиле может прижимать кабель громкоговорителя.
 - ✎ Следует проверить провода громкоговорителя.
- ✓ Громкоговорители неправильно подсоединены.
 - ✎ Снова соедините кабели громкоговорителей, чтобы каждое выходное гнездо было подсоединено к отдельному громкоговорителю.

? Функция Mask Key не высвечивается на дисплее в Системе Меню.

- ✓ Функция Mask Key уже активирована.
 - ✎ Когда активирована функция Mask Key, она не высвечивается на дисплее в меню.

? Не звучит тон датчика дотрагивания.

- ✓ Используется штекер пред-входа.
 - ✎ Тон датчика дотрагивания не выходит со штекера пред-входа.

? Даже когда Синхронизация часов установлена в положение ВКЛ, часы не устанавливаются.

- ✓ Принимаемая станция RDS не передает информацию времени.
 - ✎ Настройтесь на другую станцию RDS.

? Даже когда зажигание транспортного средства установлено в положение ВКЛ, дисплей устройства на тускнеет.

- ✓ Не подсоединён провод затемнения.
 - ✎ Правильно подсоедините провод затемнения.

? Цвет дисплея слегка изменяется.

- ✓ Это потому, что температура отличается от температуры, при которой была произведена установка.
 - ✎ Цвет дисплея слегка изменяется в зависимости от окружающей температуры.

Источник тюнера**? Плохой радиоприем.**

- ✓ Антенна автомобиля не выдвинута.
 - ✎ Следует выдвинуть антенну до конца.
- ✓ Кабель, управляющий антенной, не подсоединен.
 - ✎ Следует правильно подсоединить кабель соответственно разделу <Подсоединение кабелей к гнездам для подключения>.

? Нельзя ввести желаемую частоту при помощи Настройки Непосредственного Доступа.

- ✓ Введена станция, которую нельзя принимать.
 - ✎ Введите станцию, которую можно принимать.
- ✓ Вы пытаетесь ввести частоту с устройством 0,01 МГц.
 - ✎ В диапазоне FM можно использовать до 0,1 МГц.

? Это не установленная громкость для дорожной информации.

- ✓ Установленная громкость ниже громкости тюнера.
 - ✎ Если громкость тюнера выше установленной громкости, то используется громкость тюнера.

Источник диска**? На дисплее появляется "AUX" без ввода в режим управления внешнего диска.**

- ✓ Переключатель O-N установлен в положение "O".
 - ✎ Установите переключатель в положение "N".
- ✓ Неподдержанный чейнджер дисков подсоединён.
 - ✎ Подсоедините поддерживаемый чейнджер дисков. (стр. 3)

? Не воспроизводится нужный диск, а воспроизводится другой диск.

- ✓ Заданный компакт-диск сильно загрязнен.
 - ✎ Очистите компакт-диск.
- ✓ Компакт-диск перевернут.
 - ✎ Следует вставить компакт-диск, направив сторону с этикеткой вверх.
- ✓ Компакт-диск вставлен в неправильный паз.
 - ✎ Следует вынуть магазин и проверить номер определенного компакт-диска.
- ✓ Компакт-диск сильно поцарапан.
 - ✎ Следует попробовать другой компакт-диск.

— 35 —

Поиск и устранение неисправностей**? Не происходит проигрывание определенной дорожки.**

- ✓ Был выбран режим проигрывания в случайном порядке или проигрывание в случайном порядке дисков из магазина.
- ✱ Отключите функцию проигрывания в случайном порядке или проигрывания в случайном порядке дисков из магазина.

? Повторение дорожки, повторение диска, сканирование дорожки, произвольное проигрывание и магазинное произвольное проигрывание начинаются самостоятельно.

- ✓ Установка не отменена.
- ✱ Установка для этих функций остаётся включённой до тех пор, пока не будет произведена установка на ВЫКЛ или не будет выдвинут диск, даже если выключено питание или изменён источник.

? Не может проигрывать CD-R или CD-RW.

- ✓ Обработка финализации не была произведена для CD-R/CD-RW.
- ✱ Произведите обработку финализации с записывающим устройством CD.
- ✓ Используется несовместимый чейнджер CD для проигрывания CD-R/CD-RW.
- ✱ Используйте чейнджер CD, совместимый с CD-R/CD-RW для проигрывания средств.

? Сразу же после установки компакт-диск выбрасывается.

- ✓ Компакт-диск перевернут.
- ✱ Следует вставить компакт-диск стороной с этикеткой, направленной вверх.
- ✓ Компакт-диск сильно загрязнен.
- ✱ Почистите компакт-диск в соответствии с указаниями раздела <Чистка CD> (стр. 6).

? Не может вывести диск.

- ✓ Причиной этого является истечение 10 минут с момента установки переключателя ACC на автомобиле в положение ВЫКЛ.
- ✱ Диск может быть выведен только в течение 10 минут с момента установки переключателя ACC в положение ВЫКЛ. Если прошло более 10 минут, снова установите переключатель ACC в положение ВКЛ (ON), затем нажмите кнопку вывода диска (Eject).

? Не вставляется диск.

- ✓ Другой диск уже вставлен.
- ✱ Нажмите кнопку [▲] и выньте диск.

? Непосредственный поиск дорожки и непосредственный поиск диска не может быть осуществлён.

- ✓ Включена другая функция.
- ✱ Выключите функцию произвольного проигрывания или другие функции.

? Поиск дорожки нельзя осуществить.

- ✓ Для первой и последней песен альбома.
- ✱ Для каждого альбома, поиск дорожки нельзя осуществлять в обратном порядке для первой песни или в последовательном порядке для последней песни.

В следующих случаях обратитесь за консультацией в ближайший сервисный центр:

- Даже когда подсоединён чейнджер дисков, источник Чейнджера Дисков не включен и на дисплее показывается "AUX" в Режиме Чейнджера.
- Даже когда не подсоединено никакого приспособления (KCA-S210A, CA-C1AX, KDC-CPS87, KDC-CX87, KDC-CPS85, KDC-CX85, KDC-CPS82 или KDC-CX82) дополнительный выход вводится при переключении режимов.

Поиск и устранение неисправностей**Приведённые ниже сообщения показывают состояние Вашей системы.**

- Eject:** В автоматический проигрыватель дисков не был вставлен диск из магазина дисков. Магазин дисков не заполнен полностью.
 ∴ Заполните магазин дисков как следует.
 Отсутствие в устройстве компакт-диска.
 ∴ Вставьте компакт-диск.
- No Disc:** В магазине дисков нет дисков.
 ∴ Вставьте диск в магазин дисков.
- TOC Error:** В магазине дисков нет дисков.
 ∴ Вставьте диск в магазин дисков.
 Компакт-диск сильно загрязнен. Компакт-диск перевернут. Компакт-диск сильно поцарапан.
 ∴ Очистите компакт-диск и вставьте правильно.
- Blank DISC:** На MD ничего не записано.
- No Tr DISC:** На MD не было записано никаких дорожек, хотя у него есть заглавие.
- NO PANEL:** Лицевая панель подчиненного блока, подключенного к этому блоку, снята.
 ∴ Установите ее на место.
- E-77:** По какой-либо причине аппарат неисправно действует.
 ∴ Нажмите кнопку Reset, расположенную на аппарате. Если не исчезнет код "E-77" обратитесь в ближайшую сервисную службу.
- Mecha Error:** Что-то случилось с магазином для дисков. Или автомагнитола по какой-то причине работает неисправно.
 ∴ Проверьте магазин для дисков. После чего нажмите на кнопку Reset.
 Если код "Mecha Error" не исчезает, обратитесь в ближайший центр технического обслуживания.

- Hold Error:** Защитная цепь в аппарате активизируется, если температура внутри автоматического проигрывателя дисков превысит 60°C и остановит действие аппарата.
 ∴ Аппарат следует охладить, поэтому откройте окна или включите кондиционирование воздуха. Когда температура понизится ниже 60°C, снова начнется проигрывание диска.
- NO NAME:** Попытка показа DNPS во время проигрывания CD без предварительного установленного названия диска.
- NO TITLE:** Попытка показа названия диска или названия дорожки во время проигрывания MD, не имеющего названия MD.
- NO TEXT:**
 - Попытка показа названия диска или названия дорожки во время проигрывания CD, не имеющего текста CD.
 - Попытка показать текст во время приёма станции, которая не передаёт текстовую информацию.
- Waiting:** Принимается радио текстовая информация.
- Load:** Меняется диск в чейнджере дисков.
- NO ACCESS:** После установки в чейнджер дисков, функция DNPP была произведена раньше, чем он проигрался по крайней мере 1 раз.
- IN (Мигает):** Секция проигрывателя CD работает не должным образом.
 ∴ Вставьте CD заново. Если CD нельзя вынуть или дисплей будет продолжать мигать даже, если CD был вставлен правильно, отключите питание и свяжитесь с ближайшим сервисным центром.

Технические характеристики могут быть изменены без уведомления.

Секция тюнера FM

Диапазон частот (50 кГц пространственных)	87,5 МГц – 108,0 МГц
Применимая чувствительность (S/N = 26дБ)	0,7 мкВ / 75 Ом
Приглушенная чувствительность (S/N = 46дБ)	1,6 мкВ / 75 Ом
Частотная характеристика (±3 дБ)	30 Гц – 15 кГц
Отношение сигнал/шум (монофонический)	65 дБ
Избирательность (DIN) (±400 кГц)	≥ 80 дБ
Разделение стереозвука (1 кГц)	35 дБ

Секция тюнера MW

Диапазон частот (9 кГц пространственных)	531 кГц – 1611 кГц
Применимая чувствительность (S/N = 20дБ)	25 мкВ

Секция тюнера LW

Диапазон частот	153 кГц – 281 кГц
Применимая чувствительность (S/N = 20дБ)	45 мкВ

Секция плеера компакт-дисков

Лазерный диод	GaAlAs (λ=780 нм)
Цифровой фильтр (D/A)	8-кратная дискретизация
Цифро-аналоговый преобразователь	1 бит
Скорость вала	500 – 200 об/мин (CLV)
Детонация	Ниже измерительных возможностей
Частотная характеристика (±1 дБ)	10 Гц – 20 кГц
Суммарное нелинейное искажение (1 кГц)	0,01 %
Отношение сигнал/шум (1 кГц)	105 дБ
Динамический диапазон	93 дБ
Разделение каналов	85 дБ

Звуковая секция

Максимальная выходная мощность	50 W x 4
Выходная мощность (DIN 45324, +B = 14,4 В)	30 W x 4
Действие тембра	
Низкие частоты :	100 Гц ±10 дБ
Средние частоты :	1 кГц +10 дБ
Высокие частоты :	10 кГц ±10 дБ
Уровень / нагрузка перед выходом (Во время проигрывания диска)	1800 mV/10 кОм
Импеданс перед выходом (Во время проигрывания диска)	≤ 600 Ом

Общие характеристики

Рабочее напряжение (допускается 11 – 16 В)	14,4 В
Потребляемая мощности	10 А
Installation Size (W x H x D)	182 x 53 x 161 мм
Масса	1,4кг