



WWW.ACVAUTO.COM

# AVD-6400

АВТОМОБИЛЬНЫЙ МУЛЬТИМЕДИЙНЫЙ  
ПРОИГРЫВАТЕЛЬ 2-DIN

## Руководство пользователя



*\* В соответствии с проводимой политикой постоянного контроля и совершенствования технических характеристик и дизайна, возможно внесение изменений в данное руководство пользователя без предварительного уведомления !*

# Multimedia head-unit

[www.acv-auto.com](http://www.acv-auto.com)

## СОДЕРЖАНИЕ

ПРЕДИСЛОВИЕ.....	1
МЕРЫ ПРЕДОСТОРОЖНОСТИ.....	1
ОПЕРАЦИИ С ДИСКАМИ.....	2
КОМПЛЕКТАЦИЯ.....	3
ОПИСАНИЕ ПЕРЕДНЕЙ ПАНЕЛИ.....	3
ГЛАВНОЕ МЕНЮ.....	4
ОБЩИЕ НАСТРОЙКИ.....	5
ОПИСАНИЕ ПУЛЬТА ДИСТАНЦИОННОГО УПРАВЛЕНИЯ.....	13
ДИАГРАММА ПОДКЛЮЧЕНИЯ ПРОВОДОВ.....	19
ХАРАКТЕРИСТИКИ:.....	20

## ПРЕДИСЛОВИЕ

Благодарим Вас за выбор автомобильного головного устройства ACV AVD-6400. Перед началом эксплуатации оборудования, внимательно и до конца ознакомьтесь с данным руководством пользователя, чтобы воспользоваться всеми возможностями устройства и продлить срок его службы. Сохраните эту инструкцию, чтобы обратиться к ней, если в будущем возникнет такая необходимость.

## МЕРЫ ПРЕДОСТОРОЖНОСТИ

1. Необходимо провести подключение всех силовых и акустических проводов в соответствии с цветами и особенностями, как представлено на схеме подключения
2. Перед включением устройства, необходимо убедиться, что нет оголенных частей проводов, и они не касаются друг друга, также проверить, что все сделанные соединения надежно зафиксированы и изолированы.
3. При замене предохранителей, убедитесь, что номинал совпадает с предыдущим.
4. После окончания инсталляции головного устройства и перед его включением, нажмите на передней панели кнопку RESET (перезагрузка), для того, чтобы устройство самостоятельно инициировалось.

### **Замена предохранителя**

Необходимо проверить, чтобы номинал силы тока нового предохранителя полностью соответствовал заменяемому предохранителю. После замены предохранителя, проверьте надежность соединения силовых кабелей.

### **Внимание**

Если поставить новый предохранитель с номиналом силы тока большим, чем заменяемый, это может повредить головное устройство.

### **Рекомендации по установке**

Настоящий DVD проигрыватель разработан только для использования в системах 12-24 В постоянного тока с отрицательным заземлением. Перед установкой DVD проигрывателя удостоверьтесь, что Ваш автомобиль соответствует данному отрицательному заземлению. Отсоедините (-) источник питания заземляющего провода аккумулятора перед установкой DVD для снижения вероятности повреждения устройства из-за короткого замыкания. Обращайте внимание на цвет провода, в руководстве по установке для соединения цепи. Неправильное соединение может повлечь неисправность устройства или повреждение электрической системы автомобиля. Любое самостоятельное усовершенствование устройства – повлечет за собой отказ от гарантийного обслуживания.



## ОПЕРАЦИИ С ДИСКАМИ

Данный проигрыватель может воспроизводить следующие типы дисков:

Тип диска	Логотип диска	Считываемая информация	Размер диска
DVD		Звук и изображение	12cm
VCD		Звук и изображение	12cm
CD		Только звук	12cm
MP3		Только звук	12cm

Примечание: проигрыватель совместим с VCD-дисками (1,0/2,0/3,0-версии) и DVCD-дисками

Не рекомендуется самостоятельно как-либо усовершенствовать устройство, это может привести к его поломке.

Необходимо остановить автомобиль, если Вам необходимо настроить функции, которые могут помешать вождению.

Рекомендованный температурный диапазон для работы устройства: -10 ~ +60 град.

Рекомендации по обращению с дисками:

**1)** Старайтесь не прикасаться пальцами к внутренней стороне поверхности диска.



**3)** Не пользуйтесь наклейками, которые могут оставить следы на поверхности диска.



**2)** Не пользуйтесь дисками с нанесенными участками краски, чернил и прочее.



**4)** Периодически необходимо протирать диск специальной материей на основе микрофибры (например, микрофибровая замша), круговыми движениями по направлению от центра к внешнему краю.

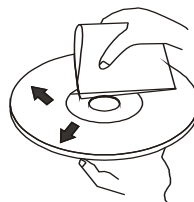

## КОМПЛЕКТАЦИЯ

- Установочные кронштейны-2шт
- Декоративная рамка – 1шт
- Силовой и акустический кабель – 1шт
- Кабель с коннекторами RCA – 1шт
- Удлинительный кабель USB – 1шт
- Кабель для подключения DVB-T2 приемника (ACV TR44-1004) – 1шт
- Кабель для подключения видеорежистратора (ACV DVR-HD01) – 1шт
- Пульт дистанционного управления- 1шт
- Антенна GPS - 1шт
- Руководство пользователя

## ОПИСАНИЕ ПЕРЕДНЕЙ ПАНЕЛИ

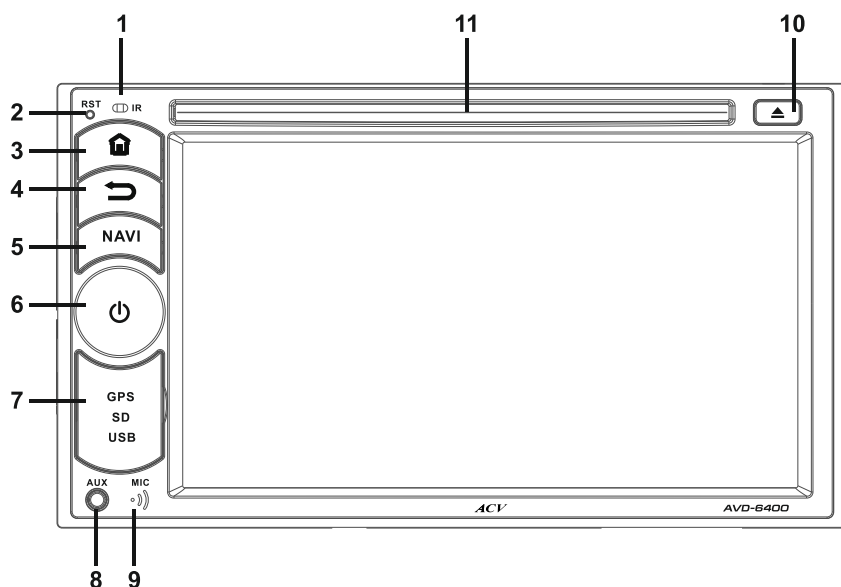

- 1-Инфракрасный приемник сигнала
- 2-Кнопка перезагрузки / сброса
- 3-Возврат в главное меню
- 4-Отмена / возврат на предыдущую страницу
- 5-Запуск навигационной программы
- 6-Регулятор громкости / Включение устройства
- 7-GPS/microSD –слот
- 8-AUX-вход
- 9-Микрофон
- 10-Кнопка выброса диска
- 11-DVD-слот

# ГЛАВНОЕ МЕНЮ



- |                                |   |
|--------------------------------|---|
| 1. Текущее время               | 16. Подсветка                                 |
| 2. Радио                       | 17. 3G-соединение                             |
| 3. Текущая дата                | 18. Часы                                      |
| 4. DVD-Диск                    | 19. Календарь                                 |
| 5. День недели                 | 20. Подключение цифрового ТВ-приемника(опция) |
| 6. USB                         | 21. Подключение видеорежистратора (опция)     |
| 7. Перелистывание страниц меню | 22. Подсветка кнопок                          |
| 8. GPS-навигация               |   |
| 9. SD/MMC                      |   |
| 10. Bluetooth                  |   |
| 11. Аудио-Видео вход           |   |
| 12. Настройки                  |   |
| 13. iPod                       |   |
| 14. Аналоговое ТВ              |   |
| 15. Громкость                  |   |

## Заставка (отображение времени)

Текущее время отображается то, которое установлено в системе.

Вы также можете использовать различные стили часов; двойной клик в центр часов вызывает меню, как показано ниже.

С помощью него Вы можете выбрать понравившийся стиль.

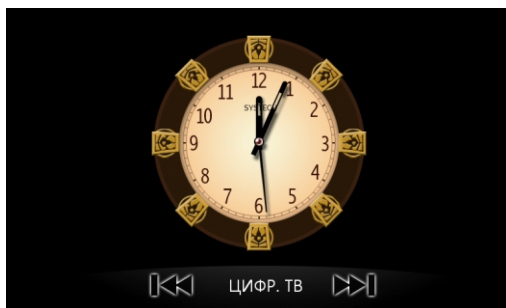

## Кнопка отключения экрана:

Первое нажатие на иконку 16 вызывает затухание экрана, последующее нажатие отключает экран. Ещё одно нажатие включает экран.

## ОБЩИЕ НАСТРОЙКИ



1. Установка фона рабочего стола
2. Выбор логотипа авто (пароль-8888)
3. Общие настройки
4. Настройки дисплея
5. Настройки аудио
6. Настройка кнопок на руле
7. Навигационная программа

8. Настройка интернет-соединения
9. Настройка языка
10. RDS-опции
11. Настройка даты и времени
12. Об устройстве

## Заставка и изображение при загрузке

Вы можете автоматически изменить фоновое изображение меню; также Вы можете загрузить понравившееся изображение с SD-карты. Способ: во-первых, разрешение изображения должно быть 800\*480, а расширение «BMP»; затем перенесите изображение на SD карту и вставьте ее в устройство. Нажав «Пользовательские изображения», Вы увидите следующую картинку, затем, нажав ярлык SD карты, Вы можете выбрать изображение и установить его в качестве фонового изображения.



Также Вы можете автоматически менять логотип автомобиля при загрузке. Способ: аналогичный установке фонового изображения. Система содержит 108 предустановленных изображений логотипов.



## Настройка Дисплея

Возможность настроить режим яркости экрана и цвета подсветки кнопок

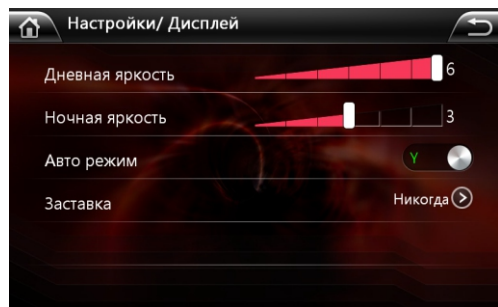

## Настройка звука

Вы можете настроить звуковые эффекты, громкость, высокие частоты, басы и баланс четырех автомобильных динамиков.

На правой картинке изображен один из шести способов настройки:

Нажмите кнопку «EQ», как указано на правой картинке для включения или выключения настройки громкости.



Нажатием правой или левой кнопки «Высокие частоты» и «Басы» Вы можете самостоятельно настроить высокие частоты или басы.



## Настройка навигации

Нажмите «Настройка навигации» для входа в интерфейс настройки пути на карте, выберите «путь на карте», затем найдите файл карты GPS (с расширением «exe») и сохраните его.

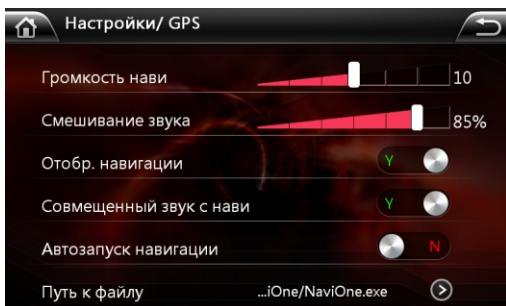

## Настройка времени

Вы можете настроить время, Дату и часовой пояс.



## Настройка кнопок на руле

Если Ваш автомобиль поддерживает управление с помощью кнопок на руле, следуйте инструкции для настройки ниже:

1. Сначала найдите кабели «KEY» и «GND» среди контрольных кабелей руля (Некоторые автомобили поставляются с 3 кабелями, «KEY1», «KEY2», «GND», некоторые – с 2 кабелями, «KEY» и «GND»)
2. Соедините KEY кабель руля с KEY кабелем DVD проигрывателя. Также соедините GND кабель руля с GND кабелем DVD проигрывателя.
3. После соединения кабелей, войдите в меню Общей Настройки, затем в меню «Кнопки на руле», затем УСТАНОВКА/ПЕРЕУСТАНОВКА
4. Затем, после входа в меню проверки кнопок, нажимайте кнопки на руле в установленном порядке (к примеру, VOL+, MUTE). При нажатии кнопок устройство показывает измеряемое напряжение. Если полученное напряжение отличается на 0,2 между любыми двумя показателями, выберите «высокое сопротивление» или «низкое сопротивление», в противном случае 2 кнопки будут соответствовать одной и той же функции.



5.Нажмите кнопку «распределение» (Назначаемая): Нажмите на считываемые данные, затем нажмите на ярлык функции, настраивая каждую функцию по очереди (к примеру, нажмите на 0,71, затем нажмите на «VOL-». Нажмите на 2,88, затем нажмите на «VOL+». Нажмите на 4,32, затем нажмите на «MUTE»). Нажмите «OK» (Ввод) после установки, система автоматически вернется к основному интерфейсу.

6.На автомобильном руле может быть несколько кнопок, Вы можете настроить их автоматически.

Удостоверьтесь, что кнопки на руле соответствуют кнопкам в меню DVD, затем закончите установку. Если автомобильный руль не предусматривает такие функции, пожалуйста, пропустите данный пункт, поскольку для нормального функционирования данной функции необходимо, чтобы автомобильный руль поддерживал их осуществление.

## Режим Радио

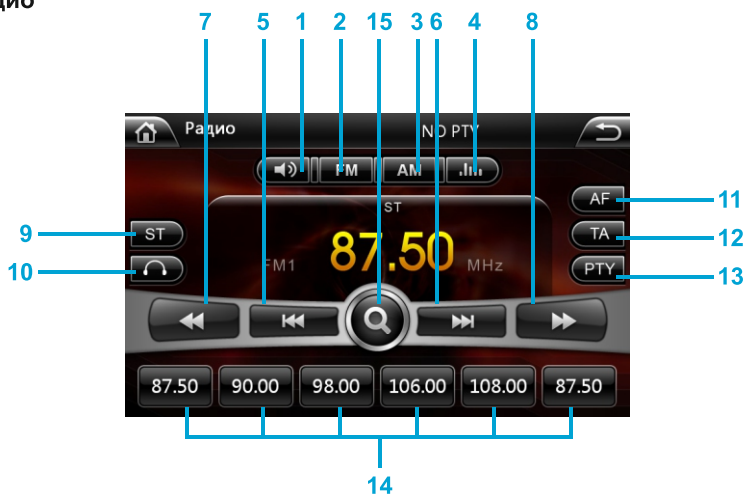

- |   |                                   |
|---|-----------------------------------|
| 1. Контроль громкости                         | 9. Стерео / моно - режим          |
| 2. Выбор диапазона-FM                         | 10. Предварительное прослушивание |
| 3. Выбор диапазона-AM                         | 11. / 12. / 13. Настройки RDS     |
| 4. Эквалайзер                                 | 14. Ячейки хранения радиостанций  |
| 5. / 6. Перелистывание станций назад / вперед | 15. Автоматический поиск станций  |
| 7./8. Ручной поиск станций                    |                                   |

### Автоматический поиск радиостанций

Нажмите кнопку [Поиск], устройство осуществит автоматический поиск радиостанций и присвоит им кнопки 1-6 в диапазонах AM / FM1/FM2/FM3

### Переключение стерео/моно режима

Нажмите кнопку [Стерео] для установки режима радио стерео или моно.

### Изменение диапазона

Нажмите кнопку [FM] для изменения диапазона на FM. Порядок переключения следующий: FM1, FM2, FM3.

Нажмите кнопку [AM] для изменения диапазона на AM. Порядок переключения следующий: AM 1, AM 2.



## Использование DVD

Устройство автоматически войдет в режим DVD после того как Вы вставите диск. Если диск уже в устройстве, Вы также можете войти в режим DVD нажатием ярлыка DVD в Главном меню. Кроме того есть кнопка вставить/извлечь диск.



- |                                   |                            |
|-----------------------------------|----------------------------|
| 1. Возврат в главное меню         | 7. Раскрыть на весь экран  |
| 2. Возврат на предыдущую страницу | 8. Предыдущий              |
| 3. Повтор воспроизведения         | 9. Воспроизведение / Пауза |
| 4. Скрыть                         | 10. Следующий              |
| 5. Выбор порядка воспроизведения  | 11. Перейти к выбору файла |
| 6. Меню диска                     |                            |

### Остановка воспроизведения

Нажмите 9 для остановки воспроизведения. Затем нажмите ещё раз для возобновления воспроизведения.

### Меню проигрывателя

Нажмите 6 для входа в меню воспроизведения [Внимание: диск должен быть в формате VCD2.0 с поддержкой меню воспроизведения или DVD] для отображения каталога DVD.

### Контроль громкости

Громкость увеличивается или уменьшается при нажатии кнопки Громкость.

Повторять воспроизведение

Нажмите 5 для выбора режима повтора. Очередность режимов повтора следующая:

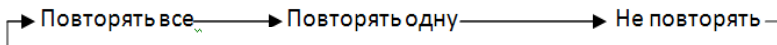

### Перемотка вперед/Перемотка назад

Удерживайте кнопки 10 или 8 для перемотки вперед или назад. Кратко нажмите для выбора следующего или предыдущего трека.

## Режим Bluetooth



- |                         |                        |
|-------------------------|------------------------|
| 1. В Главное меню       | 8. Стереть             |
| 2. Предыдущая страница  | 9. Принять звонок      |
| 3. Разорвать соединение | 10. Закончить разговор |
| 4. Меню Bluetooth       | 11. Обновить           |
| 5. Телефонная книга     | 12. Номера кнопок      |
| 6. Последний вызов      |                        |
| 7. Отображение музыки   |                        |

### 1) Установление соединения Bluetooth

Функция Bluetooth автоматически активируется, когда Вы включаете мобильный телефон. Найдите подключаемое оборудование с помощью функции Bluetooth мобильного телефона, нажмите «OK» при нахождении, затем введите пароль «0000» для подтверждения. Мобильный телефон покажет, что соединение успешно установлено. В следующий раз мобильный телефон будет автоматически подключен к Bluetooth.



Внимание: функционирование различных мобильных телефонов может отличаться, за деталями обратитесь к руководству по использованию мобильного телефона.

## 1) Запрос телефонной книги/принятых/отправленных/пропущенных вызовов

Зависит от возможностей протокола Bluetooth соответствующего телефона.

Нажмите кнопку [  ] для просмотра 20 последних принятых вызовов, нажмите кнопку

[  ] для вызова на выбранный номер.

Нажмите кнопку [  ] для просмотра 20 последних отправленных вызовов, нажмите

кнопку [  ] для вызова на выбранный номер.

Нажмите кнопку [  ] для просмотра 20 последних пропущенных вызовов, нажмите

кнопку [  ] для вызова на выбранный номер.

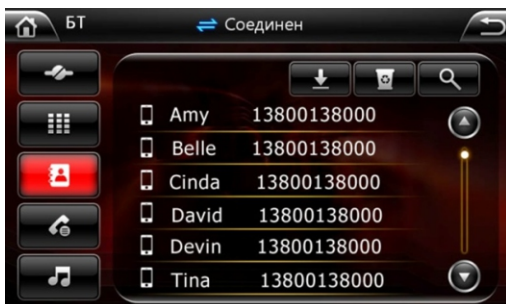

Внимание: стиль телефонной книги зависит от различных мобильных телефонов.

## 1) Проигрывание музыки с мобильного телефона

Bluetooth данного устройства поддерживает A2DP, протокол проигрывания музыки по

Bluetooth и автоматического управления. Если подключенный мобильный телефон

поддерживает такие функции, Вам необходимо лишь нажать кнопку [  ] в режиме

ожидания протокола A2DP, затем, устройство автоматически будет управлять

мобильным телефоном для проигрывания музыки с него. Для остановки

воспроизведения нажмите кнопку [  ]. Повторное нажатие этой кнопки приведет к

возобновлению воспроизведения. Нажмите кнопку [  ] для проигрывания следующего

трека или кнопку [  ] для проигрывания предыдущего трека.

## Функция GPS

Нажмите «Настройка навигации» для входа в интерфейс настройки пути на карте, выберите «путь к

файлу», затем найдите файл карты GPS (с расширением «exe») и сохраните его. После этого

нажмите ярлык навигации для запуска GPS.

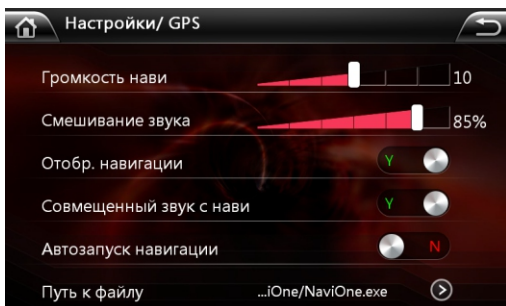

## ОПИСАНИЕ ПУЛЬТА ДИСТАНЦИОННОГО УПРАВЛЕНИЯ

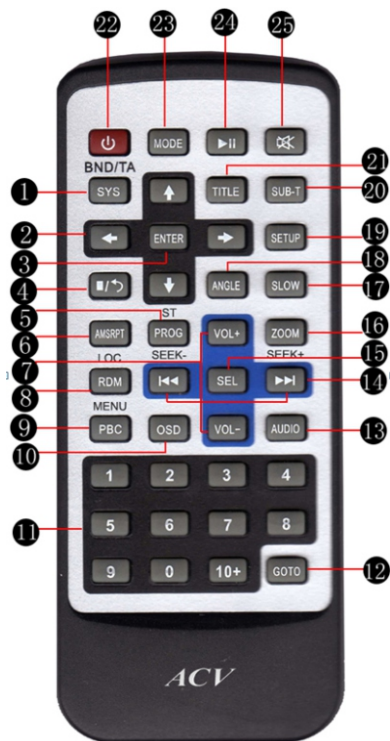

1. В режиме Радио – переключение диапазонов / В режиме DVD/SD/USB – выбор системы цвета
2. Управление курсором по меню
3. Ввод / Принять
4. Стоп / Вернуть
5. Программирование воспроизведения
6. В режиме DVD/USB/SD – повтор трека / директории / все / выкл В режиме Радио – автопоиск и сохранение станций
7. Увеличение / уменьшение уровня громкости
8. В режиме DVD/USB/SD – случайное воспроизведение
9. Включение/выключение загрузочного меню диск
10. Отображение информации о диске/треке
11. Номера кнопок
12. Быстрый переход от текущего трека/эпизода к нужному (например от 10 к 33)
13. В режиме DVD – выбор языка субтитров, в режиме USB/SD – выбор Стерео/Моно
14. Поиск радиостанций; переход к следующему/предыдущему треку/эпизоду; ускорение/замедление скорости воспроизведения
15. В режиме DVD/USB/SD - переход к настройке звука: высокие/низкие/фэйдер/баланс
16. В режиме DVD – увеличение / уменьшение формата экрана
17. Замедление воспроизведения файла/трека/эпизода
18. Функция не используется
19. Настройка системного меню
20. Меню загрузочного диска
21. Настройка субтитров
22. Включение / Выключение
23. Выбор источника сигнала
24. Воспроизведение / Пауза
25. Приглушение звука

## Замена батарейки на пульте дистанционного управления

Если рабочая дистанция сокращается или дистанционное управление не работает, замените литиевую батарейку. Сверьте характеристики и полярность батарейки перед заменой.

1. Нажмите на батарейный отсек  и потяните его в указанном направлении

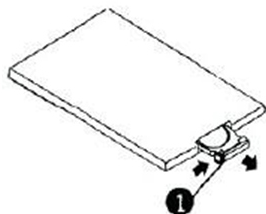

2. Вставьте батарейку полюсом «+» вверх.

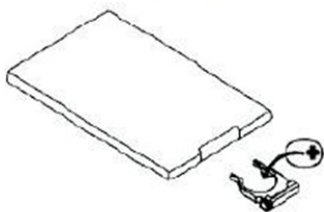

## Включение

Нажмите кнопку  для включения/выключения устройства. Пульт дистанционного управления работает только при нажатой кнопке [POW] на DVD проигрывателе, либо после нажатия кнопки [RESET].

## Воспроизведение/Остановка

Вы можете нажать кнопку  для остановки воспроизведения DVD, DCD, CD или MP3. Повторное нажатие возобновит воспроизведение.

## Беззвучный режим

Нажмите  для отключения звука. Повторное нажатие приведет к включению звука.

## Выбор/подтверждение в меню

Вы можете выбирать пункты меню и подтверждать выбор кнопками [Enter] или  для подтверждения.

Внимание: данный метод работает только в Главном меню и Каталогах.

## Функции дистанционного управления

### Переключение Частоты/Системы

Нажмите кнопку [SYS] для смены частоты радио во время поиска радиоканалов.









### Громкость +/-

Нажмите кнопку [VOL+ или VOL-] для увеличения или снижения громкости радио.

### Компенсация громкости

Нажмите кнопку [LOUD] для включения/выключения компенсации громкости. Данная функция может усилить звуковой эффект сабвуфера.

### Выбор станции/трека/быстрая перемотка вперед/назад

Нажмите кнопку [ или ,] для ручного выбора канала вперед или назад во время поиска радиоканалов. При удержании кнопки [ или ,] в течении трех секунд начнется автоматический поиск каналов в обратном или прямом направлении. Нажмите кнопку [ или ,] в режиме DVD, VCD, CD или MP3 для выбора предыдущего или следующего трека. При удержании кнопки [ или ,] в течении трех секунд начнется перемотка трека в обратном или прямом направлении.

### Программирование/Стерео

С помощью данной функции Вы можете настроить последовательность треков в режиме VCD или CD.

Нажмите кнопку [ST/PROG] в режиме VCD, на TFT или TV экране будет показано «P00:00». Вы можете использовать цифровую клавиатуру [0-10+] для установки последовательности воспроизведения треков. После программирования нажмите [,] для проигрывания.

Нажмите кнопку [ST/PROG] в режиме поиска радио для переключения моно/стерео.

### Отображение времени проигрывания

Нажмите кнопку [OSD] для отображения времени проигрывания трека в режиме DVD, VCD или CD.

### Повтор/Автоматически сохранять канал

Нажмите кнопку [AMS/RPT] в режиме DVD, DCD, CD или MP3 для повтора проигрывания текущего трека, повторное нажатие отменит повтор.

Нажмите кнопку [AMS/RPT] в режиме поиска радиоканалов для автоматического сохранения найденных каналов под цифровыми клавишами [1-6].

### Случайное воспроизведение/прямое и дистанционное управление

Нажмите кнопку [LOC/RDM] в режиме VCD, CD или MP3 для включения режима случайного воспроизведения, повторное нажатие приведет к отмене режима случайного воспроизведения. (Воспроизведение продолжится соответственно списку).

Внимание: [LOC/RDM] не работает в режиме DVD.

Нажмите кнопку [LOC/RDM] в режиме поиска радиоканалов для переключения между местным и дистанционным поиском.

## **Цифровая клавиатура**

Нажмите кнопку [1-6] в режиме поиска радиоканалов для переключения между 6 сохраненными радиоканалами.

Вы можете использовать цифровую клавиатуру [0-10+] для выбора трека напрямую в режиме DVD, VCD, CD или MP3. К примеру, для выбора 15-го трека нажмите один раз [10+] и затем [5].

Внимание:

1. Нажатие на кнопку [10+] один раз выбирает 10, нажатие 2 раза выбирает 20, нажатие 3 раза выбирает 30 и т.д.

2. Цифровая клавиатура не работает при проигрывании в режиме Настройки нажатием кнопки.

## **Воспроизведение в обратном/прямом порядке /Настройка стерео**

Нажмите кнопку [AUDIO] в режиме DVD, VCD или CD для установки режима воспроизведения в обратном/прямом порядке и настройки стерео.

## **Настройка воспроизведения нажатием кнопки**

Вы можете настроить воспроизведение нажатием кнопки путем нажатия на кнопку [PBC] при проигрывании VCD 2.0 на TFT или TV экране, и выбора программы напрямую путем нажатия кнопок [0-10+]. Если Вы хотите прекратить воспроизведение другой программы, Вы можете нажать кнопку [  ] для возврата к меню для повторного выбора функции. Повторное нажатие кнопки [PBC] прекращает воспроизведение нажатием кнопки.

Внимание: Воспроизведение нажатием кнопки не работает при воспроизведении DVD, CD, MP3 или VCD1.1.

## **Переключение Субтитров/Языка**

Вы можете изменить язык и субтитры на Русский/Английский путем нажатия на кнопку [SUB-T] в режиме DVD.



Внимание: Данная кнопка предназначена только для перезаписываемого DVD диска с настройками субтитров/языка; в противном случае показ субтитров будет отключен.

## **Переключение Субтитров/Языка**

Вы можете изменить язык и субтитры на Русский/Английский путем нажатия на кнопку [SUB-T] в режиме DVD.

Внимание: Данная кнопка предназначена только для перезаписываемого DVD диска с настройками субтитров/языка; в противном случае показ субтитров будет отключен.

## **Установка времени воспроизведения диска**

Во время проигрывания диска нажмите на кнопку [GOTO] для воспроизведения диска с установленного времени, нажмите кнопку [  или  ] и цифровые клавиши для выбора раздела и секции или времени воспроизведения, затем нажмите [ENTER] для начала воспроизведения.

## **Переключение режимов**

Нажмите кнопку [MODE] для изменения режима между поиском радио и воспроизведением USB/SD/MMC/AUX-IN/TV/BLUETOOTH/GPS/IPOD.

Внимание: если в устройстве отсутствует диск, SD карта или при отсутствии соединения с USB или IPOD, данная функция не может быть использована.

## **Переключение режимов GPS**

Устройство запускает режим GPS автоматически при нажатии кнопки [GPS]. Вы можете управлять режимом GPS посредством сенсорного экрана. Повторное нажатие кнопки [GPS] переключает режим между GPS1 и GPS2.

Внимание: режим GPS1 является голосовой навигацией, GPS2 – простой навигацией. По умолчанию действует режим GPS2.

## **Переключение между GPS и другими режимами**

Нажмите кнопку [SEL] для переключения режима между GPS и DVD.

При работе в режиме GPS1 (Голосовая навигация; GPS работает совместно с другими режимами), нажмите кнопку [SEL] для переключения между GPS и другими режимами.

При работе в режиме GPS2 (работает только GPS), нажмите [SEL] для переключения между GPS и Главным меню устройства. Для переключения между GPS и другими режимами нажимайте кнопку [SEL] .

Для переключения на меню затем нажмите ярлык для входа в соответствующий режим.

## **Остановка воспроизведения**

Нажмите кнопку [  ] один раз для предварительной остановки воспроизведения при проигрывании DVD, после чего на экране появится надпись «Нажмите кнопку для продолжения». Повторное нажатие кнопки приведет к остановке воспроизведения.

Внимание: В режимах проигрывания VCD, MP3, CD, USB, SD, MMC карты первое нажатие данной кнопки приводит к остановке воспроизведения.

## **Вставить/изъять**

Вы можете изъять диск путем нажатия кнопки [Eject]. Повторное нажатие кнопки приведет к чтению и воспроизведению диска.

Внимание: Вы можете вставить диск напрямую в дисковод, если окошко дисковода открыто.

## **Меню наименований**

При нажатии кнопки [TITLE] в режиме DVD или VCD, устройство покажет все программы.

Вы можете выбрать программу напрямую путем нажатия кнопок [0-10+] или нажать [ENTER] или [  ] для воспроизведения.

Внимание:

1. Меню наименований не работает при работе в режиме MP3 или CD.

2. Вы можете нажать кнопку [TITLE] для выбора системного языка при воспроизведении DVD с поддержкой различных языков.

## **Увеличение/Отдаление**

Нажмите кнопку [ZOOM] один раз в режиме воспроизведения DVD или VCD, в результате чего экран изменит размеры в следующих пропорциях: 2-кратный, 3-кратный, 4-кратный, 1/2-кратный, 1/3-кратный, 1/4-кратный, оригинальный размер.

Внимание: Кнопка увеличения не работает в режимах CD/MP3.



## Системные настройки

1. Нажмите кнопку [SETUP] для входа в режим настройки DVD при воспроизведении DVD.
2. Меню настройки системы показано ниже:



Системные настройки    Настройки языка    Настройка звука    Настройка видео    Настройка Dolby Digital

1. Нажмите для выбора режима настройки и затем нажмите [ENTER] для его подтверждения.

### А: Системные настройки

Включая выбор TV системы, автоматическое воспроизведение, видео выход, масштаб экрана, пароль, насыщенность и настройки по умолчанию.

### Б: Настройки языка

Включая язык экранного меню, язык Аудио и язык субтитров.

### В: Настройка звука

Включая все опции настройки звука

### Г: Настройка видео

Включая настройку яркости, контраста, цвета и насыщенности

### Д: Настройка Dolby Digital

Включая настройку режима вывода цифрового аудио, динамический диапазон и трек.

Внимание: язык зависит от модели устройства.

# ДИАГРАММА ПОДКЛЮЧЕНИЯ ПРОВОДОВ

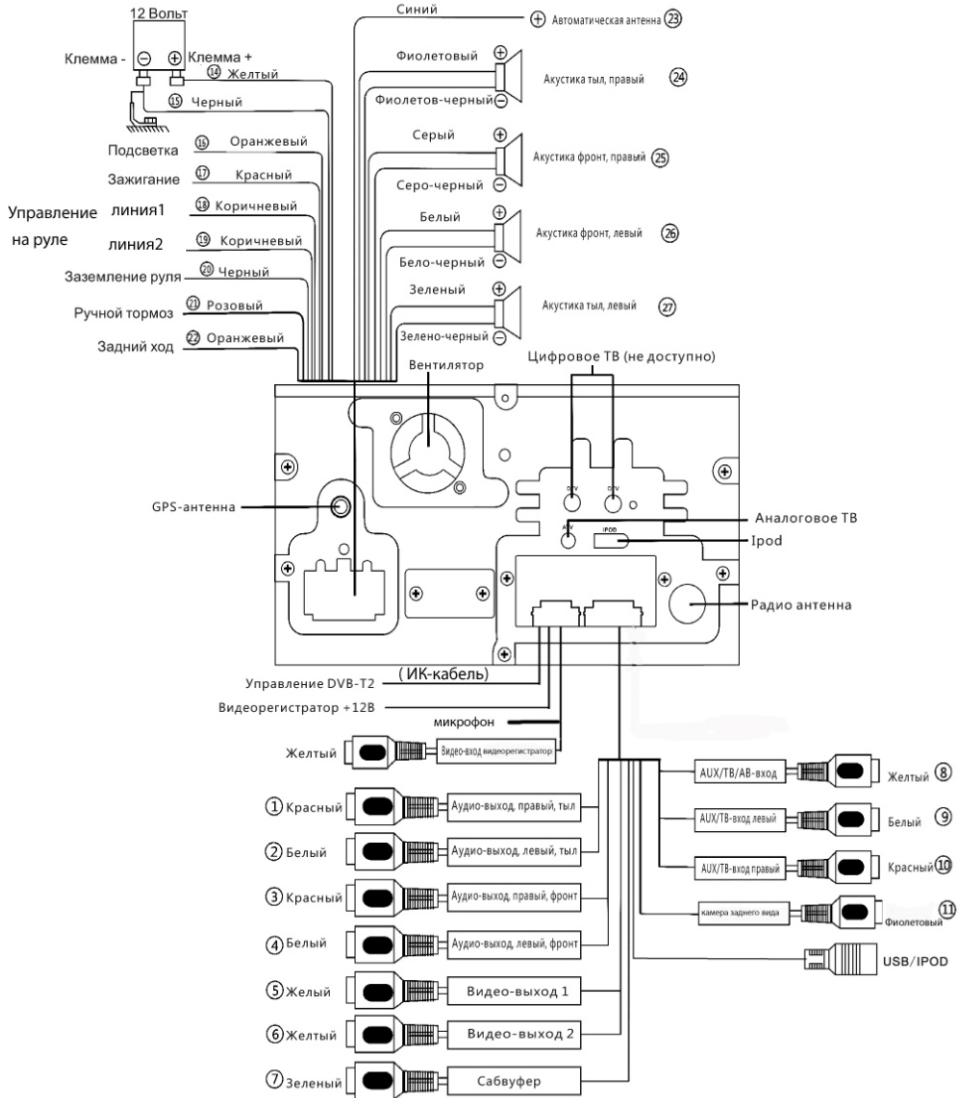

## **ХАРАКТЕРИСТИКИ:**

Напряжение:14,4В постоянный ток

Полное сопротивление нагрузки:4 Ω

Максимальная выходная мощность:50Вт\*4

Регулировка тембра:+/-8дб (Бас: 10Гц, Высокие частоты: 10кГц)

Размеры:192\*178\*100мм (Д\*Ш\*В)

Крепежные размеры:169\*182\*103мм (Д\*Ш\*В)

Вес:3,5 кг

### **Раздел DVD:**

Воспроизводимые типы дисков:MPEG4.DVD,SUPER VCD, MP3, CD, CD-R, CD-RW, PICTURE-CD

Видео системы:AUTO, NTSC, PALУгол установки:0+/-30°

### **Раздел Видео:**

Видео Система:16:9

Уровень выходного видеосигнала:1,0 Вольт / 75 Ом

Горизонтальное разрешение:500

### **Раздел Аудио:**

Рабочие частоты:20Гц-20кГц

Соотношение сигнал/шум:85 дб

Переходное затухание между каналами:80 дб

### **Раздел AM-Радио**

Диапазон частот:522-1620 Промежуточная частота:450 кГц

Предельная чувствительность (-30дб):25 дб

### **Раздел FM-Радио**

Диапазон частот: 65-74; 87,5-108

Промежуточная частота:107 МГц

Предельная чувствительность (-30дб):15 дб

Переходное затухание между каналами стерео:60 дб

Частотный отклик:30 дб (1кГц)

## Типичные проблемы и Решения

Проблема	Причина/Решение
Не включается	Проверьте и убедитесь, не перегорел ли предохранитель, замените подходящим предохранителем в случае необходимости
Ошибки в работе LCD экрана, экран не работает	Нажмите кнопку RESET
Невозможно найти радиостанции	Проверьте и убедитесь, присутствует и подсоединена ли антенна должным образом, если нет, то подсоедините антенну
Плохой прием радиостанций	Антенна может быть недостаточной длины, убедитесь, что антенна полностью выпущена без повреждений. Если антенна новая и не повреждена, сигнал радиовещания слабый. Проверьте и убедитесь что антенна хорошо закреплена в необходимом для крепления месте
Диск не может быть вставлен	В устройство уже вставлен диск
Индикатор стерео мигает	Настройте частоту точнее Радиовещательный сигнал слишком слаб (включите режим MONO)
Шум	Диск грязный или поврежден
Нет картинки	Видео вход от основного устройства к ТВ подсоединен неправильно
Появление визуальных шумов	Неправильные настройки цветовой системы, выберите систему PAL или NTSC в зависимости от подключенного телевизионного канала
Невозможно использовать Bluetooth	Проверьте настройки Bluetooth мобильного телефона согласно инструкции по его эксплуатации, подключите к устройству заново
Сильное эхо	Снизьте громкость устройства
Перебои звука при прослушивании музыки с мобильного телефона или звонке по нему	Мобильный телефон слишком далеко от устройства, эффективность работы Bluetooth снижена. Расположите мобильный телефон на расстоянии 5 метров от устройства.

Внимание: Если Вы все еще не можете решить проблему, пожалуйста обратитесь к дилеру за решением. Пожалуйста, не разбирайте устройство.